

Edizione Maggio 2024

Listino prezzi

150

YEARS

THE FUTURE OF HEATING



Vaillant Comfort for my home

**IL SERVIZIO
CHE LASCIA IL SEGNO.**



- ✓ **GARANZIA 7 ANNI**
- ✓ **PRIMA ACCENSIONE GRATUITA**
- ✓ **ASSISTENZA DA REMOTO**

 **Vaillant**

Sistemi ibridi

Caldaie murali condensing

Caldaie basamento condensing

Caldaie alta potenza condensing

Fumisteria condensing

Scaldabagni

Fumisteria standard

Pompe di calore

Climatizzazione

Sistemi solari a svuotamento

Sistemi solari forzati

Bollitori ACS

Termoregolazione

Appendice



Sistemi ibridi

systemHYBRID plus bivalente

Caldia a condensazione murale
Bollitore bivalente
Pompa di calore monoblocco

systemHYBRID plus monovalente

Caldia combinata a condensazione murale
Bollitore monovalente
Pompa di calore monoblocco

systemHYBRID plus istantaneo

Caldia combinata a condensazione murale
Pompa di calore monoblocco

systemHYBRID plus istantaneo



- Metano (Propano & Aria Prop.) + refrigerante R290
- 92% etas + SCOP fino a 4,75
- Inst. Int/Est (5°C) & tecnologia monoblocco
- Facile e rapida installazione
- Produzione acqua calda sanitaria istantanea

systemHYBRID plus monovalente



- Metano (Propano & Aria Prop.) + refrigerante R290
- 94% etas + SCOP fino a 4,75
- Inst. Int/Est (-5°C) & tecnologia monoblocco
- Caldaia: H2 Ready 20% con tecnologia IoniDetect
- Produzione acqua calda sanitaria con bollitore monovalente

systemHYBRID plus bivalente



- Metano (Propano) + refrigerante R290
- 94% etas + SCOP fino a 5,1
- Inst. Int/Est (-5°C) & tecnologia monoblocco
- Caldaia: H2 Ready 20% con tecnologia IoniDetect
- Produzione acqua calda sanitaria con bollitore bivalente
- Estrema silenziosità

1 systemHYBRID plus bivalente

Caldaia a condensazione murale, bollitore bivalente e pompa di calore monoblocco R290





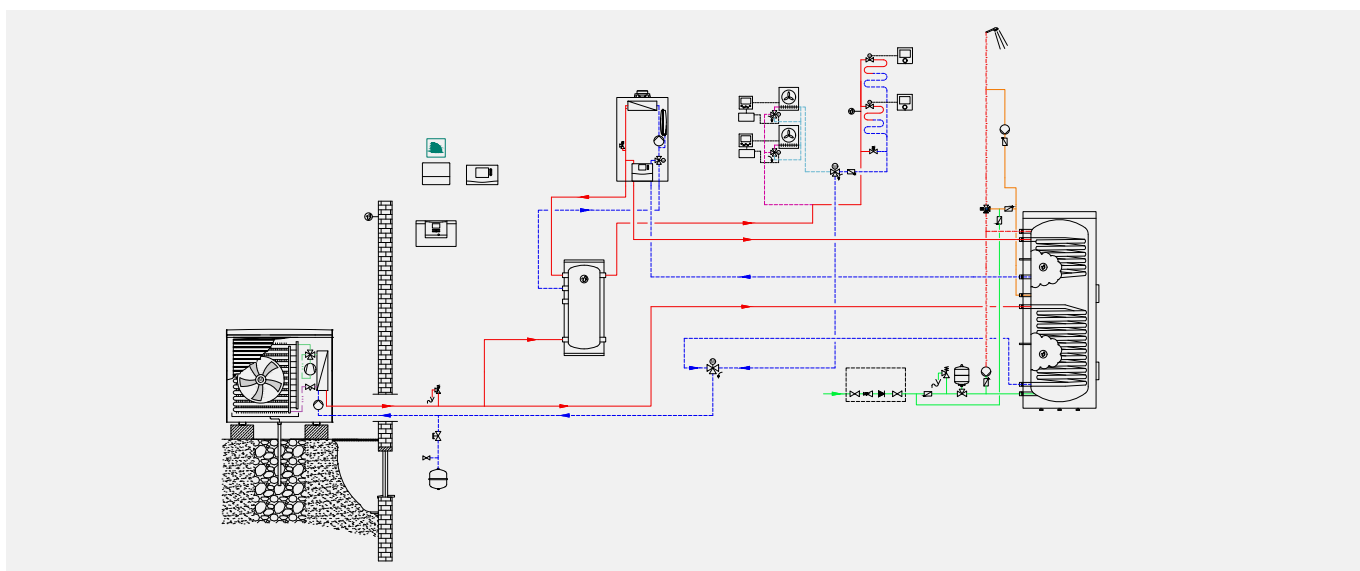

Sistema ibrido con bollitore bivalente

Il nuovo sistema di Vaillant "systemHYBRID plus bivalente" è adatto a tutte quelle situazioni in cui il consumo di acqua calda sanitaria è elevato. Questa configurazione è suggerita per villette mono/bi-familiari ed è in grado di soddisfare i clienti più esigenti garantendo un elevato comfort. La pompa di calore monoblocco aroTHERM plus è estremamente silenziosa, non richiede il patentino F-Gas e, grazie alla tecnologia Vaillant unita al fluido refrigerante R290, può essere un buon compromesso con i radiatori in ghisa perché riesce a raggiungere una temperatura massima di mandata fino a 75 °C.

La caldaia a condensazione murale ecoTEC plus VM, oltre a fare da supporto per il riscaldamento, permette il raggiungimento di un buon comfort sanitario; l'utilizzo di questo modello specifico di caldaia permette la sua installazione anche all'esterno in luoghi parzialmente protetti perché omologata fino a -5°C. Con la nuova tecnologia "IoniDetect" il prodotto è anche omologato per miscele fino al 20% di Idrogeno e consente di avere un sistema ibrido con un'attenzione particolare per l'ambiente.

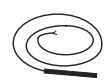

Nato dall'unione delle migliori tecnologie Vaillant per offrire massimo comfort e sempre più elevata efficienza energetica, questo sistema, composto dalla caldaia a condensazione murale ecoTEC plus VM (25 e 30 kW), dalla pompa di calore aroTHERM plus monofase e monoblocco (8 e 12 kW) e dal bollitore bivalente da 300 litri VIH S 300/3 BR, è la soluzione Vaillant ideale per la ristrutturazione di ville mono/bi-familiari. Questo sistema assicura massimo comfort sanitario, elevata efficienza ma anche un'installazione semplice e rapida. La regolazione e la gestione dell'impianto avvengono attraverso la centralina climatica sensoCOMFORT VRC 720, capace di ottimizzare le prestazioni dell'intero sistema. Grazie al nuovo gateway Wi-Fi in dotazione "myVAILLANT connect" sarà inoltre possibile controllare il proprio impianto domestico tramite l'applicazione gratuita "myVAILLANT APP" (disponibile per Android e iOS).

Componente	systemHYBRID plus 8-25kW bivalente		systemHYBRID plus 8-30kW bivalente		systemHYBRID plus 12-30kW bivalente	
	Codice	Descrizione	Codice	Descrizione	Codice	Descrizione
	0010021641	aroTHERM plus VWL 85/6 A	0010021641	aroTHERM plus VWL 85/6 A	0010021642	aroTHERM plus VWL 125/6 A
	0010022017	ecoTEC plus VM 25 CS/1-5	0010022018	ecoTEC plus VM 30 CS/1-5	0010022018	ecoTEC plus VM 30 CS/1-5
	0010031647	Interfaccia pompa di calore VWZ AI	0010031647	Interfaccia pompa di calore VWZ AI	0010031647	Interfaccia pompa di calore VWZ AI
	0020260913	Centralina climatica sensoCOMFORT VRC 720	0020260913	Centralina climatica sensoCOMFORT VRC 720	0020260913	Centralina climatica sensoCOMFORT VRC 720
	0010037342	Wi-Fi gateway myVAILLANT connect VR 940f	0010037342	Wi-Fi gateway myVAILLANT connect VR 940f	0010037342	Wi-Fi gateway myVAILLANT connect VR 940f
	0010020642	Bollitore bivalente ACS VIH S 300/3 BR	0010020642	Bollitore bivalente ACS VIH S 300/3 BR	0010020642	Bollitore bivalente ACS VIH S 300/3 BR
	0010034126	Accumulo inerziale VP RW 45/2 B	0010034126	Accumulo inerziale VP RW 45/2 B	0010034126	Accumulo inerziale VP RW 45/2 B
	302040	Valvola miscelatrice termostatica (3/4")	302040	Valvola miscelatrice termostatica (3/4")	302040	Valvola miscelatrice termostatica (3/4")
	306257	Sonda bollitore	306257	Sonda bollitore	306257	Sonda bollitore
Codice articolo Kit completo	8000015934		8000015935		8000015930	
Prezzo Euro	14.931,00		15.067,00		16.355,00	

Accessori consigliati da acquistare separatamente

Articolo	Codice
Valvola di By-pass	0010039715
Gruppo valvola di sicurezza 10 bar per bollitori > 200 lt	305827
Valvola a 3 vie per gestione circuito riscaldamento/raffrescamento e carico bollitore	009462
kit connessione idraulico aroTHERM plus	0010027989
Kit tubi caldaie murali solo riscaldamento	0020218552
Kit saracinesche diritte per caldaie serie plus, pro, aqua, TEC	306201
Termostato di sicurezza a contatto	009642
Sifone 1"	000376
Valvola miscelatrice (raccordi 1/2")	0020007275

systemHYBRID plus monovalente

Caldaia combinata a condensazione murale, bollitore monovalente e pompa di calore monoblocco R290







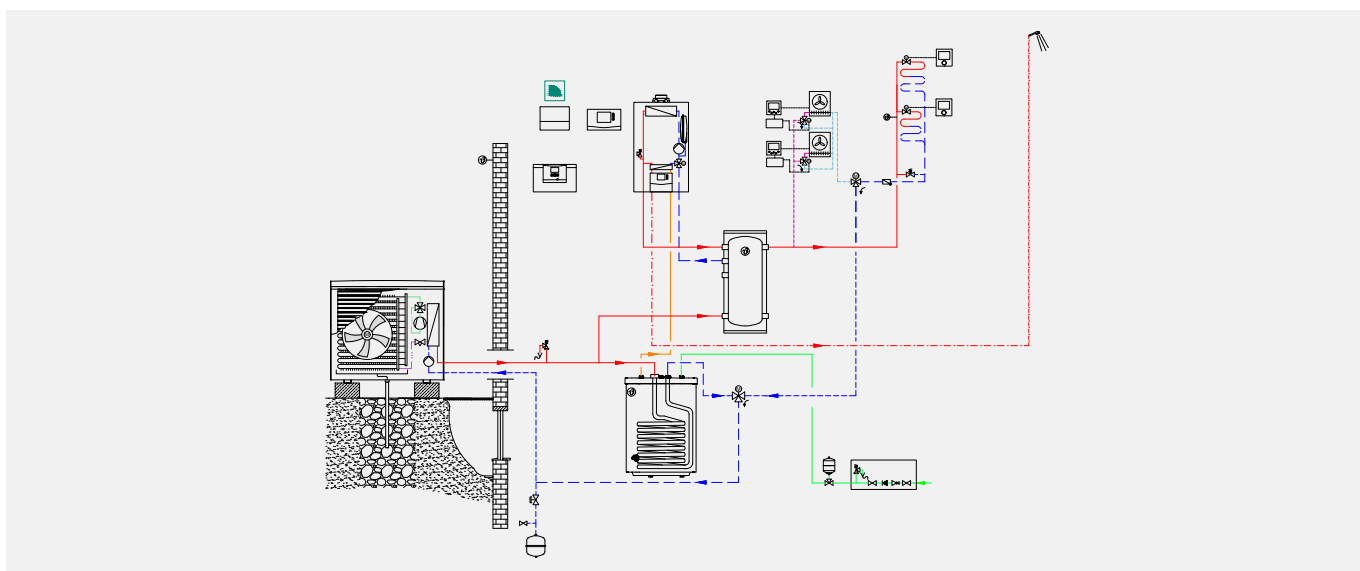

Sistema ibrido con bollitore monovalente

Il nuovo sistema di Vaillant "systemHYBRID plus monovalente" è adatto a tutte quelle situazioni in cui il consumo di acqua calda sanitaria è sopra la media. Grazie al bollitore monovalente da 150 litri è possibile avere un contributo rinnovabile anche per la produzione di acqua calda sanitaria senza rinunciare al comfort. Questa configurazione è suggerita per villette monofamiliari con 2 bagni dove è possibile il verificarsi di una richiesta simultanea di acqua calda sanitaria. La pompa di calore monoblocco aroTHERM plus è estremamente silenziosa, non richiede il patentino F-Gas e, grazie alla tecnologia Vaillant unita al fluido frigorifero R290, può essere un buon compromesso con i radiatori in ghisa perché riesce a raggiungere una temperatura massima di mandata fino a 75 °C.

La caldaia a condensazione murale ecoTEC plus VMW, oltre a fare da supporto per il riscaldamento, permette il raggiungimento di un buon comfort sanitario; l'utilizzo di questo modello specifico di caldaia permette l'installazione anche all'esterno in luoghi parzialmente protetti perché omologata fino a -5°C. Con la nuova tecnologia "IoniDetect" il prodotto è anche omologato per miscele fino al 20% di Idrogeno e consente di avere un sistema ibrido con un'attenzione particolare per l'ambiente.



Nato dall'unione delle migliori tecnologie Vaillant per offrire massimo comfort e sempre più elevata efficienza energetica, questo sistema, composto dalla caldaia a condensazione murale ecoTEC plus VMW (26 e 30kW), dalla pompa di calore aroTHERM plus monoblocco (5 e 8 kW) e dal bollitore monovalente VIH R 150, è la soluzione Vaillant ideale per le ristrutturazioni di villette o grandi appartamenti. Questo sistema produce riscaldamento, raffrescamento e acqua calda sanitaria garantendo comfort e efficienza energetica; il tutto con la massima semplicità e rapidità di installazione. La regolazione e la gestione dell'impianto avvengono attraverso la centralina climatica sensoCOMFORT VRC 720, capace di ottimizzare le prestazioni dell'intero sistema. Grazie al nuovo gateway Wi-Fi "myVAILLANT connect" fornito in dotazione, sarà inoltre possibile controllare il proprio impianto domestico tramite l'applicazione gratuita "myVAILLANT APP" (disponibile per Android e iOS).

Componente	systemHYBRID plus 5-26kW monovalente		systemHYBRID plus 8-30kW monovalente	
	Codice	Descrizione	Codice	Descrizione
	0010021639	aroTHERM plus VWL 55/6 A	0010021641	aroTHERM plus VWL 85/6 A
	0010022020	ecoTEC plus VMW 26 CS/1-5	0010022022	ecoTEC plus VMW 30 CS/1-5
	0010031647	Interfaccia pompa di calore VWZ AI	0010031647	Interfaccia pompa di calore VWZ AI
	0020260913	Centralina climatica sensoCOMFORT VRC 720	0020260913	Centralina climatica sensoCOMFORT VRC 720
	0010037342	Wi-Fi gateway myVAILLANT connect VR 940f	0010037342	Wi-Fi gateway myVAILLANT connect VR 940f
	0020214407	Bollitore monovalente uniSTOR VIH RW 200	0020214407	Bollitore monovalente uniSTOR VIH RW 200
	0010034126	Accumulo inerziale VP RW 45/2 B	0010034126	Accumulo inerziale VP RW 45/2 B
Codice articolo Kit completo	8000015938		8000015939	
Prezzo Euro	13.400,00		14.846,00	

Accessori consigliati da acquistare separatamente

Articolo	Codice
Valvola di By-pass	0010039715
Gruppo valvola di sicurezza 10 bar per bollitori < 200 lt	0020060434
Valvola a 3 vie per gestione circuito riscaldamento/raffrescamento e carico bollitore	009462
Kit connessione idraulico aroTHERM plus	0010027989
Termostato di sicurezza a contatto	009642
Sifone 1"	000376
Tubi e raccordi a muro con saracinesche per riscaldamento e ACS	0010031983

systemHYBRID plus istantaneo

Caldaia combinata a condensazione murale e pompa di calore monoblocco R290







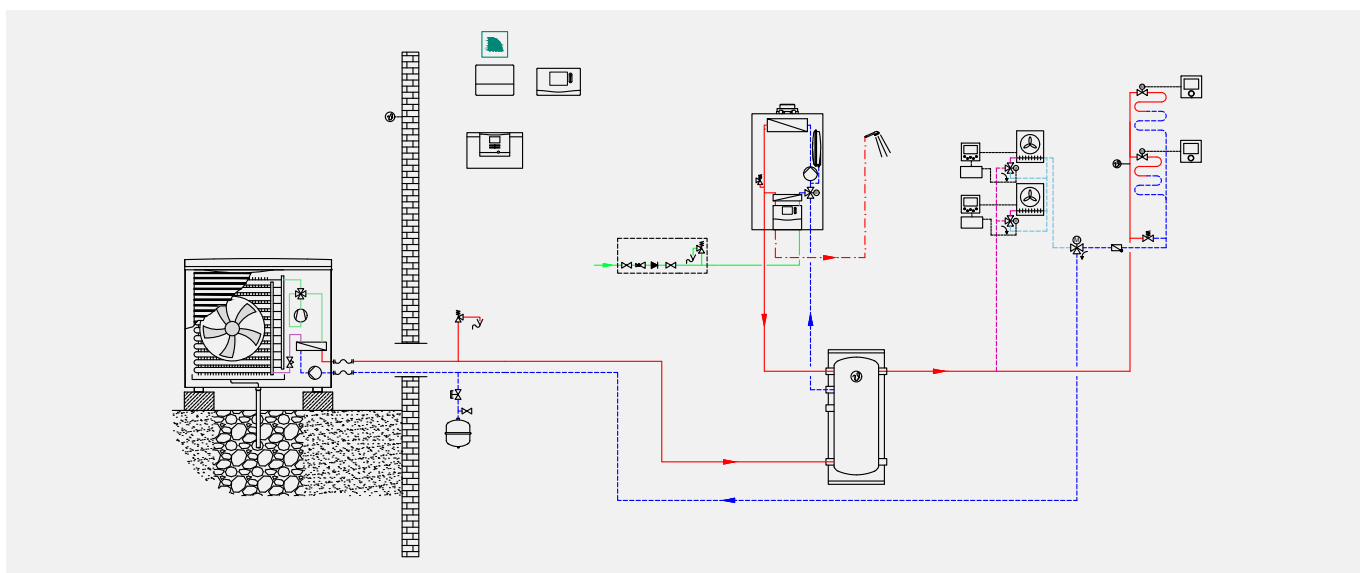

Sistema ibrido con produzione sanitaria istantanea

Il nuovo sistema di Vaillant "systemHYBRID plus istantaneo" è adatto a tutte quelle situazioni in cui la richiesta di acqua calda sanitaria deve essere soddisfatta in poco spazio ed in tempi rapidi. Questa configurazione è suggerita per unità abitative/appartamenti con fabbisogno di ACS standard. La pompa di calore monoblocco aroTHERM plus è estremamente silenziosa, non richiede il patentino F-Gas e, grazie alla tecnologia Vaillant unita al fluido refrigerante R290, può essere un buon compromesso con i radiatori in ghisa perché riesce a raggiungere una temperatura massima di mandata fino a 75 °C.

La caldaia a condensazione murale ecoTEC plus VMW, oltre a fare da supporto per il riscaldamento, permette il raggiungimento di un buon comfort sanitario; l'utilizzo di questo modello specifico di caldaia permette la sua installazione anche all'esterno in luoghi parzialmente protetti perché omologata fino a -5°C. Con la nuova tecnologia "IoniDetect" il prodotto è anche omologato per miscele fino al 20% di Idrogeno e consente di avere un sistema ibrido con un'attenzione particolare per l'ambiente.



Nato dall'unione delle migliori tecnologie Vaillant per offrire massimo comfort e sempre più elevata efficienza energetica, questo sistema, composto dalla caldaia a condensazione murale ecoTEC plus VMW (26 e 30 kW) e dalla nuova pompa di calore aroTHERM plus monoblocco (5 e 8 kW), è la soluzione Vaillant ideale per le ristrutturazioni di appartamenti. Questo sistema produce riscaldamento, raffrescamento e acqua calda sanitaria garantendo comfort, efficienza energetica e compattezza; il tutto con la massima semplicità e rapidità di installazione. La regolazione e la gestione dell'impianto avvengono attraverso la centralina climatica sensoCOMFORT VRC 720, capace di ottimizzare le prestazioni dell'intero sistema. Grazie al nuovo gateway Wi-Fi "myVAILLANT connect" fornito in dotazione, sarà inoltre possibile controllare il proprio impianto domestico tramite l'applicazione gratuita "myVAILLANT APP" (disponibile per Android e iOS).

Componente	systemHYBRID plus 5-26kW istantaneo		systemHYBRID plus 8-30kW istantaneo	
	Codice	Descrizione	Codice	Descrizione
	0010021639	aroTHERM plus VWL 55/6 A	0010021641	aroTHERM plus VWL 85/6 A
	0010022020	ecoTEC plus VMW 26 CS/1-5"	0010022022	ecoTEC plus VMW 30 CS/1-5
	0010031647	Interfaccia pompa di calore VWZ AI	0010031647	Interfaccia pompa di calore VWZ AI
	0020260913	Centralina climatica sensoCOMFORT VRC 720	0020260913	Centralina climatica sensoCOMFORT VRC 720
	0010037342	Wi-Fi gateway myVAILLANT connect VR 940f	0010037342	Wi-Fi gateway myVAILLANT connect VR 940f
	0020139895	Accoppiatore e-bus VR 32/3"	0020139895	Accoppiatore e-bus VR 32/3
	0010034126	Accumulo inerziale VP RW 45/2 B"	0010034126	Accumulo inerziale VP RW 45/2 B
Codice articolo Kit completo	8000015942		8000015943	
Prezzo Euro	11.634,00		13.080,00	

Accessori consigliati da acquistare separatamente

Articolo	Codice
Valvola di By-pass	0010039715
Valvola a 3 vie per gestione circuito riscaldamento/raffrescamento e carico bollitore	009462
kit connessione idraulico aroTHERM plus	0010027989
Kit saracinesche diritte per caldaie serie plus, pro, aqua, TEC	306201
Termostato di sicurezza a contatto	009642
Sifone 1"	000376



Caldaie murali condensing

Da interno

ecoTEC exclusive

Modelli VMW Combinati - 35 kW
Modelli VM Solo riscaldamento - 35 kW
Possibilità d'installazione in luogo parzialmente coperto fino a -5° C

ecoTEC plus

Modelli VMW Combinati - 26/30/35 kW
Modelli VMW WiFi con sensoROOM connect integrata - 26/30/35 kW
Modelli VMI con bollitore integrato - 26/30/35 kW
Modelli VM Solo riscaldamento - 20/25/30/35 kW
Possibilità d'installazione in luogo parzialmente coperto fino a -5° C (no modelli VMI)

ecoTEC pro

Modelli VMW Combinati - 23/28 kW
Modelli VMW CS Combinati - 23/28 kW
Modelli VMW CM Combinati - 23 kW
Modelli VMW WiFi con sensoROOM connect integrata - 23/28 kW
Possibilità d'installazione in luogo parzialmente coperto fino a -5° C

ecoTEC pure

Modelli VMW Combinati - 28 kW
Possibilità d'installazione in luogo parzialmente coperto fino a 0° C

ecoTEC intro

Modelli VMW Combinati - 24/28 kW
Possibilità d'installazione in luogo parzialmente coperto fino a -5° C

Da interno elettrica

eloBLOCK

Modelli VM Solo riscaldamento - 6/9/12/14 kW

Da esterno

ecoBALKON plus

Modelli VMW Combinati - 26 kW

ecoTEC intro

Modelli VMW Combinati - 24/28 kW
Possibilità d'installazione in luogo parzialmente coperto fino a -5° C

Da incasso

ecoINWALL plus

Modelli VMW Combinati - 26 kW

ecoTEC intro

Modelli VMW Combinati - 24/28 kW
Possibilità d'installazione in una unità ad incasso fino a -5° C

N.B.: le potenze sono riferite al valore di produzione acs

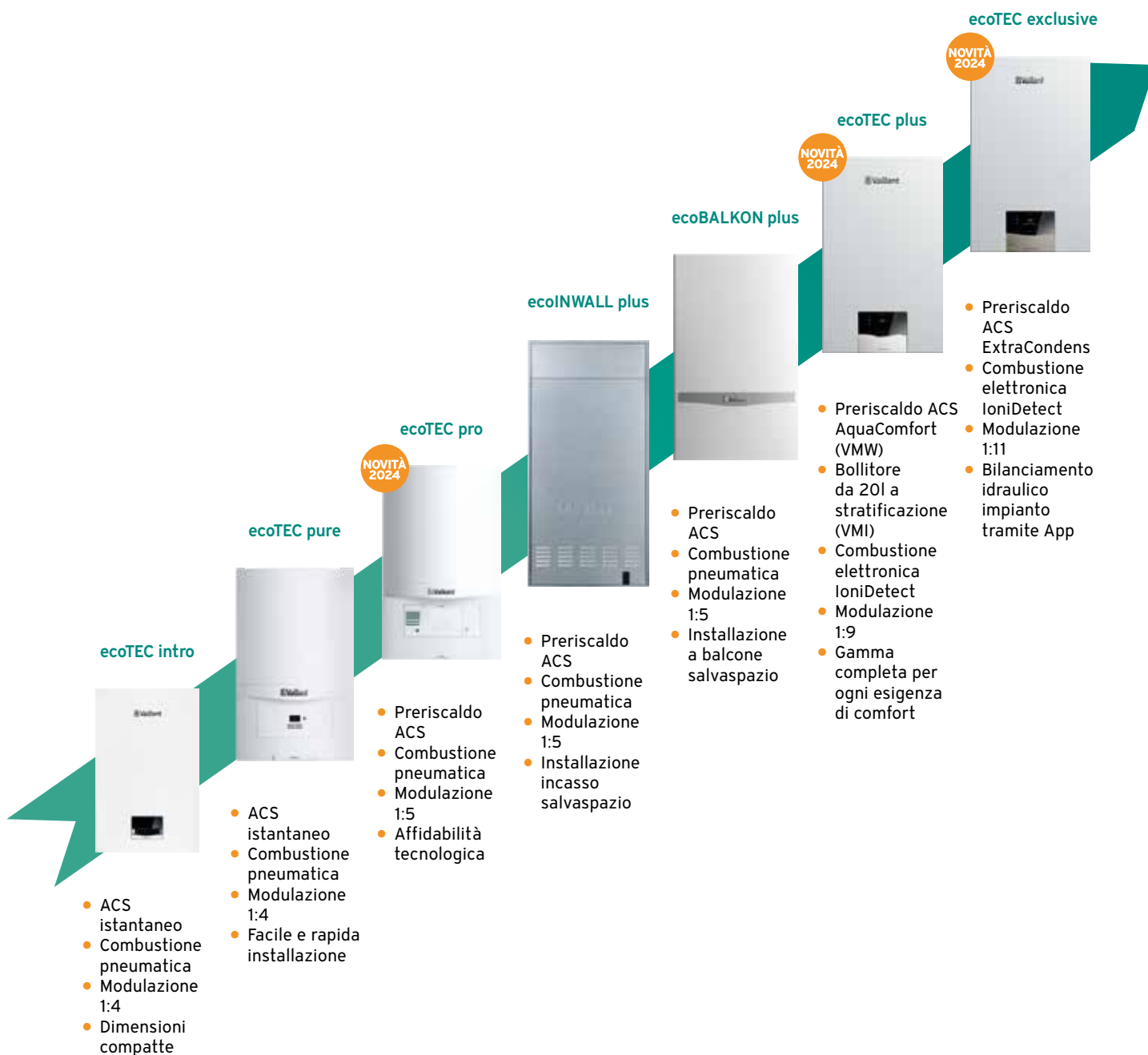

ecoTEC exclusive VMW

Combinata da interno

2





La più efficiente, connessa, ecologica e senza compromessi

ecoTEC exclusive VMW, caldaia a condensazione combinata a marchio Green iQ, si presenta con un nuovo case e nuove performance che la rendono ancora più eccellente. La caldaia raggiunge il 94% (Etas) di efficienza grazie allo scambiatore ExtraCondens ed è dotata del nuovo gateway myVAILLANT connect, per collegarsi alla rete WiFi di casa consentendo la gestione da remoto. ecoTEC exclusive include la centralina climatica sensoCOMFORT raggiungendo la classe di efficienza A+. Disponibile nella versione a metano, conferma il suo "animo ecologico": costituita da materiale riciclabile all'82%.

- Nuovo sistema di combustione IoniDetect
- Nuovo sistema ADA di auto-bilanciamento pressione gas alimentazione
- Bilanciamento idraulico impianto tramite App
- Modulazione 1:11
- Preriscaldamento con innovativo ExtraCondens
- Vaso espansione 10 litri
- Attacchi idraulici orizzontali
- Installabile all'esterno fino a -5°C

Modelli, caratteristiche tecniche e codici

Modello	Potenza (kW)	Classe ErP	Produzione H ₂ O	H/P/L (mm)	Gas	Codice	Prezzo Euro
VMW 35CF/1-7 CI	3,0 - 30,0 ¹⁾ 3,4 - 32,5 ²⁾ 34,1 ³⁾	 A  A	16,5 (l/min) ⁴⁾	720/382/440	Metano	0010022015	3.444.00

- 1) Riscaldamento (80/60°C)
 2) Riscaldamento (50/30°C)
 3) Sanitario
 4) ΔT = 30 K

Sistema A+ grazie alla centralina climatica classe VI sensoCOMFORT inclusa

Certificazioni, classi e riconoscimenti



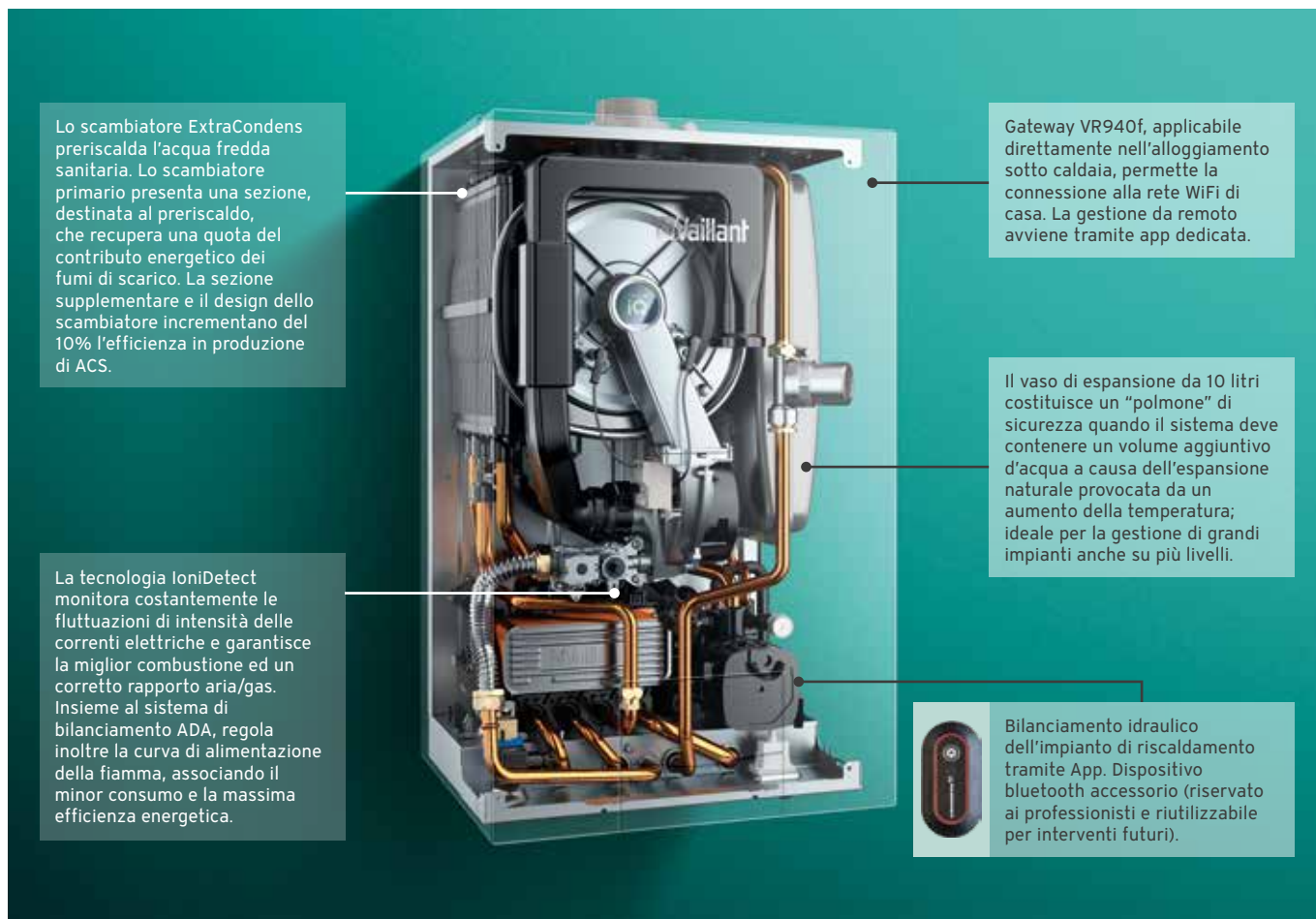

Accessori forniti

Articolo
Rubinetto gas
Rubinetto e riduttore di portata ingresso acqua fredda
Staffa e viti di montaggio a muro
Documentazione e dima di carta
Gateway VR940f per connessione a Internet incluso
Centralina sensoCOMFORT VRC 720 inclusa

Accessori consigliati da acquistare separatamente

Articolo	Quantità	Codice
Tubi e raccordi a muro per riscaldamento e ACS	1	0020192178
Saracinesche riscaldamento	1	306201
Sifone 1"	1	000376
ecoLEVEL pompa evacuazione condensa	1	306287
Sdoppiatore fumi 80/80mm	1	0020147470
Dispositivo bluetooth per bilanciamento idraulico impianto di riscaldamento	1	0010025485

Servizi e incentivi correlati al prodotto



ecoTEC exclusive VM

Solo riscaldamento da interno

2



La più efficiente, connessa, ecologica e senza compromessi con bollitore

ecoTEC exclusive VM, caldaia a condensazione solo riscaldamento a marchio Green iQ, si presenta con un nuovo case e nuove performance che la rendono ancora più eccellente offrendo un comfort sanitario senza eguali associata ai nuovi bollitori Vaillant. La caldaia raggiunge il 94% (Etas) di efficienza grazie allo scambiatore ExtraCondens ed è dotata del nuovo gateway myVAILLANT connect, per collegarsi alla rete WiFi di casa consentendo la gestione da remoto. ecoTEC exclusive include la centralina climatica sensoCOMFORT raggiungendo la classe di efficienza A+. Disponibile nella versione a metano con possibilità di regolazione a propano, conferma il suo "animo ecologico": costituita da materiale riciclabile all'82%.

- Nuovo sistema di combustione IoniDetect
- Nuovo sistema ADA di auto-bilanciamento pressione gas alimentazione
- Bilanciamento idraulico impianto tramite App
- Modulazione 1:10
- Vaso espansione 10 litri
- Attacchi idraulici orizzontali
- Installabile all'esterno fino a -5°C

Modelli, caratteristiche tecniche e codici

Modello	Potenza (kW)	Classe ErP	H/P/L (mm)	Gas	Codice	Prezzo Euro
VM 35CS/1-7 CI	3,5 - 34,1 ¹⁾ 3,8 - 36,9 ²⁾	 A	720/348/440	Metano A)	0010022014	3.237,00

1) Riscaldamento (80/60°C)

2) Riscaldamento (50/30°C)

A) Regolabile a propano

Sistema A+ grazie alla centralina climatica classe VI sensoCOMFORT inclusa

Certificazioni, classi e riconoscimenti



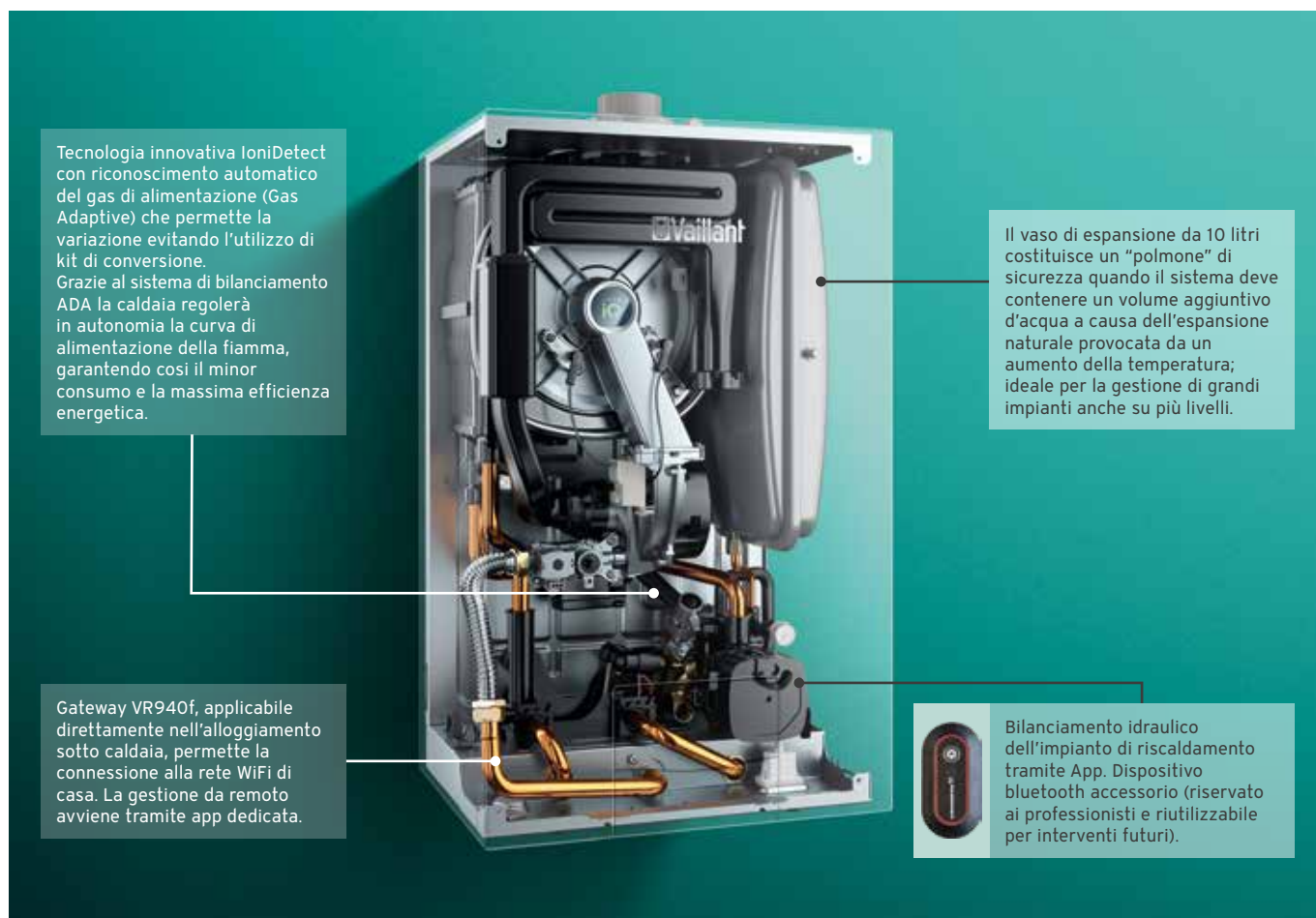

Accessori forniti

Articolo
Rubinetto gas
Rubinetto e riduttore di portata ingresso acqua fredda
Staffa e viti di montaggio a muro
Documentazione e dima di carta
Gateway VR940f per connessione a Internet incluso
Centralina sensoCOMFORT VRC 720 inclusa

Accessori consigliati da acquistare separatamente

Articolo	Quantità	Codice
Tubi e raccordi a muro per riscaldamento e ACS	1	0020218552
Saracinesche riscaldamento	1	306201
Sifone 1"	1	000376
ecoLEVEL pompa evacuazione condensa	1	306287
Sdoppiatore fumi 80/80mm	1	0020147470
Dispositivo bluetooth per bilanciamento idraulico impianto di riscaldamento	1	0010025485

Servizi e incentivi correlati al prodotto



ecoTEC plus VMW

Combinata da interno

2









La più amata per qualità, prestazioni e comfort sanitario

ecoTEC plus VMW è la regina della gamma plus. Rinnovata esternamente e innovata internamente, unisce massimo comfort, efficienza ed estetica. I modelli della gamma presentano un'efficienza $\eta_{as} = 94\%$. Le nuove taglie, da 26, 30 e 35 kW, mantengono le dimensioni di 72cm altezza, 44cm di larghezza e 35cm di profondità, apparendo però più compatte. Tecnicamente le innovazioni riguardano: il nuovo blocco termoidraulico, la tecnologia IoniDetect e il sensore di temperatura dell'acqua sanitaria, tutto per garantire il miglior comfort sanitario di sempre; come la nuova funzione "soaping" che assicura la stessa temperatura dell'acqua per tre minuti anche se si chiude il rubinetto: docce calde, serene e senza inutili sprechi. Design rivisitato e nuove linee anche per nuova e intuitiva interfaccia touch-screen con «messaggi parlanti» che aiutano il cliente ad ottenere il massimo comfort nel modo più semplice possibile.

- Omologata per miscele fino al 20% di idrogeno con tecnologia IoniDetect
- Nuovo sistema ADA di auto-bilanciamento pressione gas alimentazione
- Modulazione 1:9
- Preriscaldamento ACS AquaComfort
- Vaso espansione 10 litri
- Attacchi idraulici orizzontali
- Installabile all'esterno fino a -5°C

Modelli, caratteristiche tecniche e codici

Modello	Potenza (kW)	Classe ErP	Produzione H ₂ O	H/P/L (mm)	Gas	Codice	Prezzo Euro
VMW 26 CS/1-5	3,0 - 25,0 ¹⁾ 3,4 - 27,0 ²⁾ 26,0 ³⁾	 A  A	12,6 (l/min) ⁴⁾	720/348/440	Metano A)	0010022020	2.888,00
VMW 30 CS/1-5	3,5 - 30,0 ¹⁾ 3,8 - 32,5 ²⁾ 30,0 ³⁾	 A  A	14,5 (l/min) ⁴⁾	720/348/440	Metano A)	0010022022	3.033,00
VMW 35 CS/1-5	4,0 - 34,1 ¹⁾ 4,3 - 36,9 ²⁾ 34,0 ³⁾	 A  A	16,5 (l/min) ⁴⁾	720/348/440	Metano A)	0010022024	3.278,00

1) Riscaldamento (80/60°C)

2) Riscaldamento (50/30°C)

3) Sanitario

4) $\Delta T = 30 \text{ K}$

A) Regolabile a propano

Certificazioni, classi e riconoscimenti



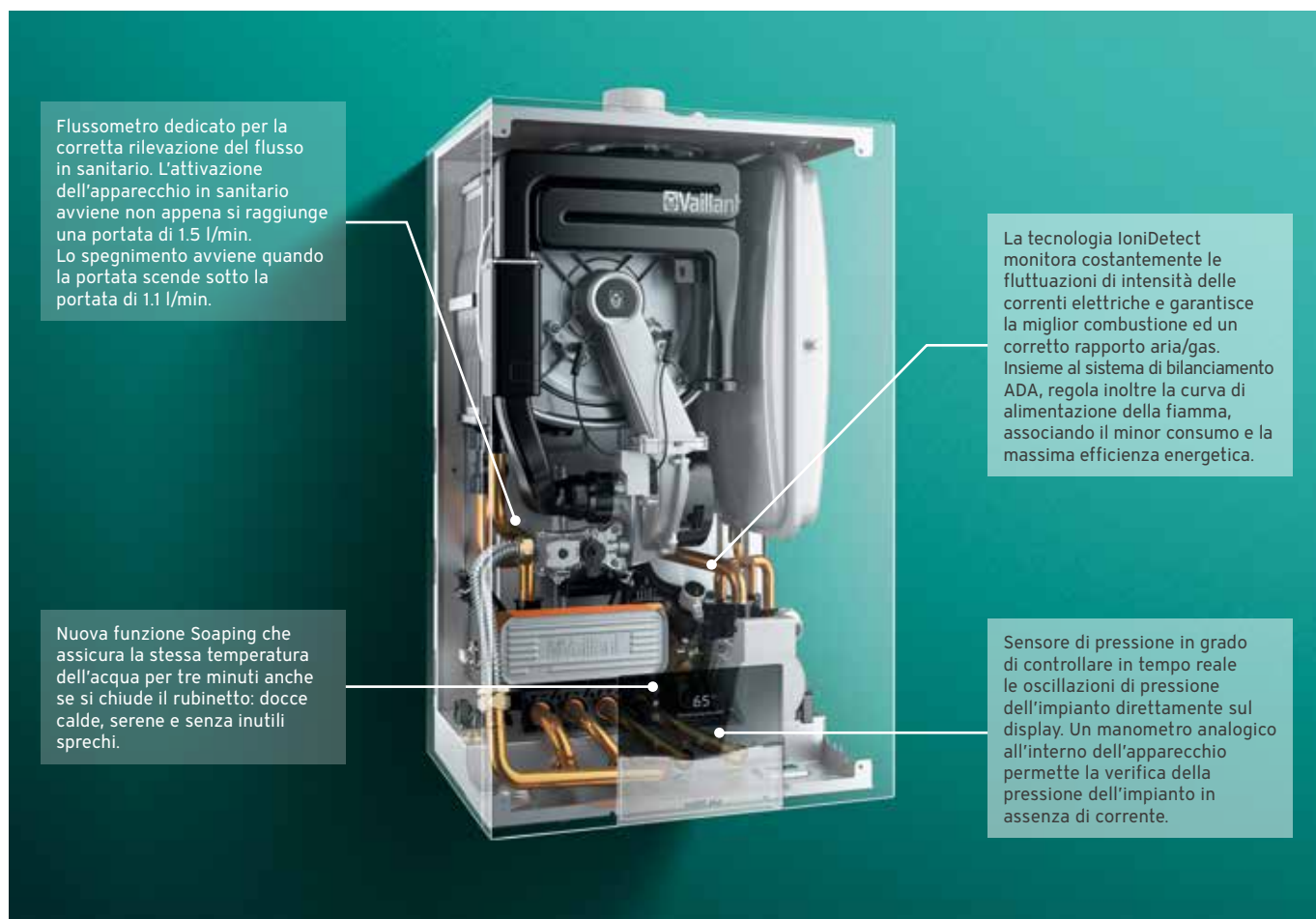

Accessori forniti

Articolo
Rubinetto gas
Rubinetto e riduttore di portata ingresso acqua fredda
Staffa e viti di montaggio a muro
Documentazione e dima di carta

Accessori consigliati da acquistare separatamente

Articolo	Quantità	Codice
Tubi e raccordi a muro per riscaldamento e ACS	1	0020192178
Saracinesche riscaldamento	1	306201
Sifone 1"	1	000376
ecoLEVEL pompa evacuazione condensa	1	306287
sensoCOMFORT 720 centralina con sonda esterna	1	0020260913
Sdoppiatore fumi 80/80mm	1	0020147470

Servizi e incentivi correlati al prodotto



ecoTEC plus VMW + sensoROOM connect

Combinata da interno

2





La qualità di ecoTEC plus in classe A+ e in connessione WiFi

ecoTEC plus+ abbinata con sensoROOM connect WiFi unisce le performance della caldaia più amata alla comodità della smart connectivity. Grazie alla sua App gratuita infatti, sensoROOM connect rappresenta un nuovo approccio all'home efficiency, trasformando smartphone o tablet in sistemi di controllo a distanza e permettendo di controllare e regolare ecoTEC plus in qualsiasi momento, da qualunque luogo, in modo rapido e intuitivo. Inoltre ecoTEC plus + sensoROOM connect abbinati sono in grado di raggiungere l'efficienza energetica di sistema certificata A+.

- Omologata per miscele fino al 20% di idrogeno con tecnologia IoniDetect
- Nuovo sistema ADA di auto-bilanciamento pressione gas alimentazione
- Modulazione 1:9
- Preriscaldamento ACS AquaComfort
- Vaso espansione 10 litri
- Attacchi idraulici orizzontali
- Installabile all'esterno fino a -5°C

Modelli, caratteristiche tecniche e codici

Modello	Potenza (kW)	Classe ErP	Produzione H ₂ O	H/P/L (mm)	Gas	Codice	Prezzo Euro
VMW 26 CS/1-5 cfi WiFi	3,0 - 25,0 ¹⁾ 3,4 - 27,0 ²⁾ 26,0 ³⁾		12,6 (l/min) ⁴⁾	720/348/440	Metano ^{A)}	0010022021	3.040,00
VMW 30 CS/1-5 cfi WiFi	3,5 - 30,0 ¹⁾ 3,8 - 32,5 ²⁾ 30,0 ³⁾		14,5 (l/min) ⁴⁾	720/348/440	Metano ^{A)}	0010022023	3.177,00
VMW 35 CS/1-5 cfi WiFi	4,0 - 34,1 ¹⁾ 4,3 - 36,9 ²⁾ 34,0 ³⁾		16,5 (l/min) ⁴⁾	720/348/440	Metano ^{A)}	0010022025	3.412,00

1) Riscaldamento (80/60°C)

2) Riscaldamento (50/30°C)

3) Sanitario

4) ΔT = 30 K

A) Regolabile a propano

Sistema A+ grazie alla centralina climatica classe VI sensoROOM connect inclusa

Certificazioni, classi e riconoscimenti





Accessori forniti

Articolo
Rubinetto gas
Rubinetto e riduttore di portata ingresso acqua fredda
Staffa e viti di montaggio a muro
Documentazione e dima di carta
Gateway di connessione a Internet con sonda esterna geolocalizzata
Centralina di termoregolazione

Accessori consigliati da acquistare separatamente

Articolo	Quantità	Codice
Tubi e raccordi a muro per riscaldamento e ACS	1	0020192178
Saracinesche riscaldamento	1	306201
Sifone 1"	1	000376
ecoLEVEL pompa evacuazione condensa	1	306287
Sdoppiatore fumi 80/80mm	1	0020147470

Servizi e incentivi correlati al prodotto



ecoTEC plus VMI

Combinata da interno

2









Sempre ecoTEC plus ma con una riserva di acqua calda in più

La nuova ecoTEC plus nella versione con bollitore integrato si arricchisce di una nuova taglia: 26 kW. Equipaggiate con il bollitore ad accumulo actoSTOR CL 20 S, questi modelli risultano perfetti in caso di mancanza di spazio o quando si ha la necessità di avere una riserva d'acqua per prelievi anche contemporanei fornendo un volume di acqua aggiuntivo di ben 20 litri. Il bollitore a stratificazione garantisce un'elevata portata di ACS senza sbalzi di temperatura, ed è installabile facilmente e con assoluta rapidità direttamente fra il muro e la caldaia.

- Omologata per miscele fino al 20% di idrogeno con tecnologia IoniDetect
- Nuovo sistema ADA di auto-bilanciamento pressione gas alimentazione
- Modulazione 1:9
- Bollitore da 20l a stratificazione
- Preriscaldamento ACS AquaComfort
- Vaso espansione 10 litri
- Attacchi idraulici orizzontali

Modelli, caratteristiche tecniche e codici

Modello	Potenza (kW)	Classe ErP	Produzione H ₂ O	H/P/L (mm)	Gas	Codice	Prezzo Euro
VMI 26 CS/1-5	3,0 - 25,0 ¹⁾ 3,4 - 27,0 ²⁾ 26,0 ³⁾	 A  A	165 (l/10min) ⁴⁾	720/546/440	Metano ^{A)}	0010025186	3.161,00
VMI 30 CS/1-5	3,5 - 30,0 ¹⁾ 3,8 - 32,5 ²⁾ 30,0 ³⁾	 A  A	180 (l/10min) ⁴⁾	720/546/440	Metano ^{A)}	0010025187	3.428,00
VMI 35 CS/1-5	4,0 - 34,1 ¹⁾ 4,3 - 36,9 ²⁾ 34,0 ³⁾	 A  A	199 (l/10min) ⁴⁾	720/546/440	Metano ^{A)}	0010025188	3.694,00

1) Riscaldamento (80/60°C)

2) Riscaldamento (50/30°C)

3) Sanitario

4) ΔT = 30 K

A) Regolabile a propano

Certificazioni, classi e riconoscimenti



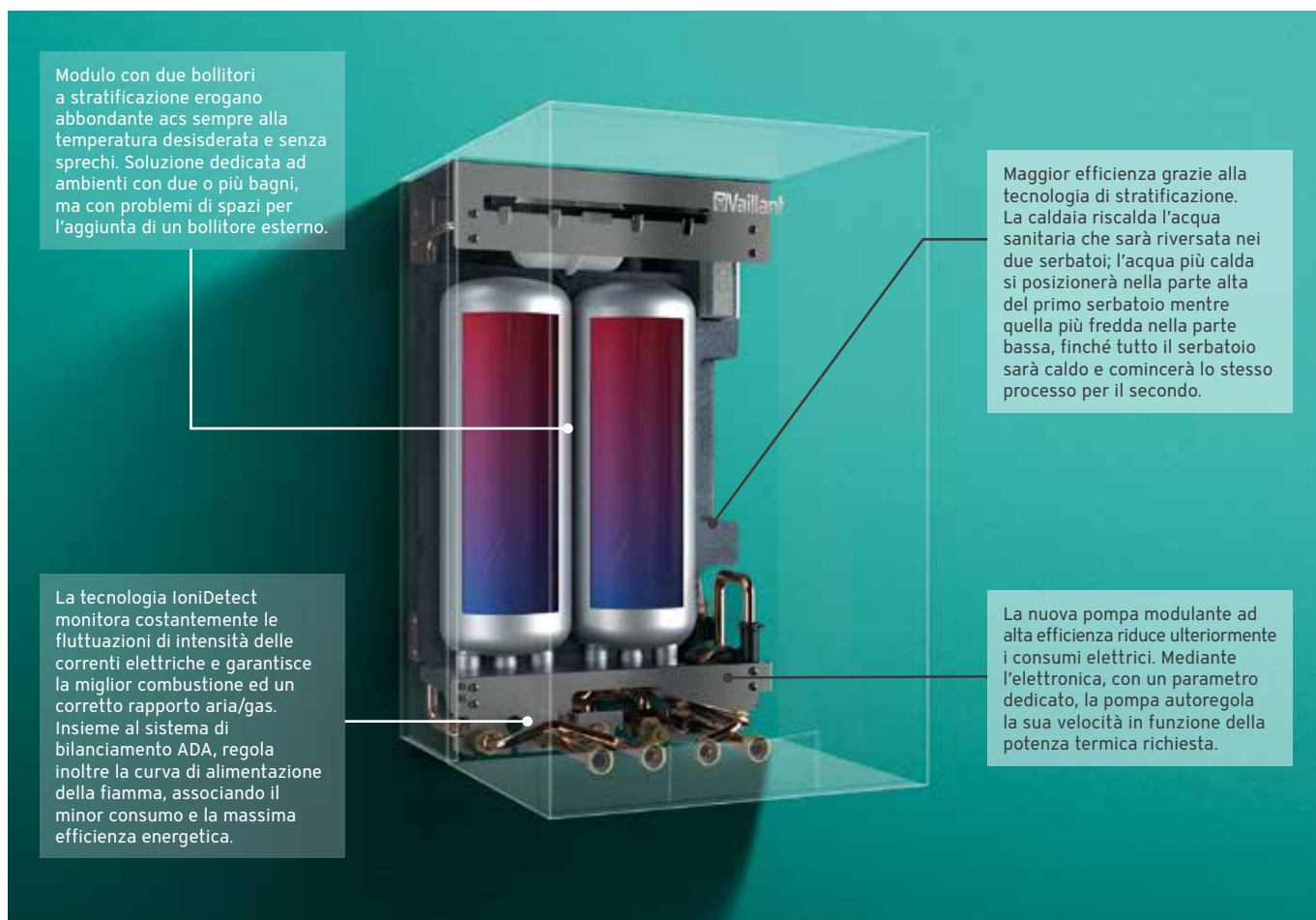

Accessori forniti

Articolo
Rubinetto gas
Rubinetto e riduttore di portata ingresso acqua fredda
Staffa e viti di montaggio a muro
Documentazione e dima di carta

Accessori consigliati da acquistare separatamente

Articolo	Quantità	Codice
Tubi e raccordi a muro per riscaldamento e ACS	1	0020192178
Saracinesche riscaldamento	1	306201
Sifone 1"	1	000376
ecoLEVEL pompa evacuazione condensa	1	306287
sensoCOMFORT 720 centralina con sonda esterna	1	0020260913
Sdoppiatore fumi 80/80mm	1	0020147470
Kit tubi flessibili per riscaldamento e ACS (in caso di sostituzione con dima non Vaillant)	1	0020202038
kit ricircolo senza pompa per actoSTOR CL	1	0020057235

Servizi e incentivi correlati al prodotto



ecoTEC plus VM

Solo riscaldamento da interno

2







La qualità di ecoTEC plus e un comfort sanitario senza pari

La nuova ecoTEC plus VM è votata al miglior comfort sanitario quando le richieste d'acqua sono considerevoli e simultanee. In abbinamento ad i bollitori esterni di diverse capienze eco TEC plus solo riscaldamento fornisce tutta l'acqua che si desidera avere, sempre e alla stessa temperatura. I modelli della gamma presentano un'efficienza $\eta_{as} = 94\%$. Le nuove taglie, da 20-25-30-35 kW, mantengono le dimensioni di 72cm altezza, 44cm di larghezza e 35cm di profondità, apparendo però più compatte. Tecnicamente le innovazioni riguardano: il nuovo blocco termoidraulico, rinnovato nel design e migliorato nelle performance, la tecnologia IoniDetect per un controllo puntuale del gas impiegato.

- Omologata per miscele fino al 20% di idrogeno con tecnologia IoniDetect
- Nuovo sistema ADA di auto-bilanciamento pressione gas alimentazione
- Modulazione 1:9
- Preriscaldamento ACS AquaComfort
- Vaso espansione 10 litri
- Attacchi idraulici orizzontali
- Valvola 3 vie preferenza sanitaria inclusa
- Installabile all'esterno fino a -5°C

Modelli, caratteristiche tecniche e codici

Modello	Potenza (kW)	Classe ErP	H/P/L (mm)	Gas	Codice	Prezzo Euro
VM 20 CS/1-5	3,0 - 20,0 ¹⁾ 3,4 - 21,6 ²⁾	 A	720/348/440	Metano ^{A)}	0010022016	2.530,00
VM 25 CS/1-5	3,5 - 25,0 ¹⁾ 3,4 - 27,0 ²⁾	 A	720/348/440	Metano ^{A)}	0010022017	2.733,00
VM 30 CS/1-5	3,5 - 30,0 ¹⁾ 3,8 - 32,5 ²⁾	 A	720/348/440	Metano ^{A)}	0010022018	2.869,00
VM 35 CS/1-5	4,0 - 34,1 ¹⁾ 4,3 - 36,9 ²⁾	 A	720/348/440	Metano ^{A)}	0010022019	3.077,00

1) Riscaldamento (80/60°C)

2) Riscaldamento (50/30°C)

A) Regolabile a propano

Certificazioni, classi e riconoscimenti



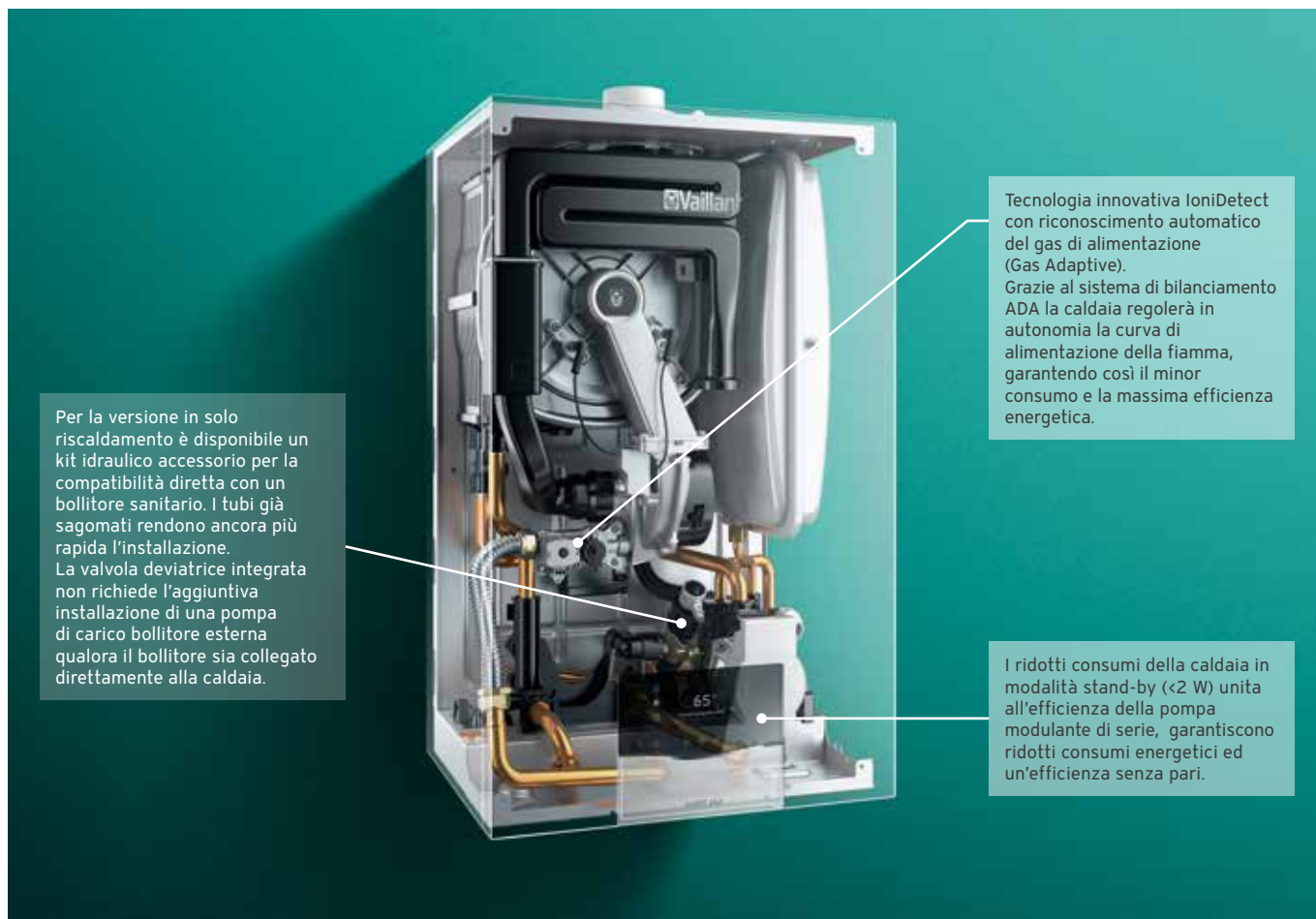

Per la versione in solo riscaldamento è disponibile un kit idraulico accessorio per la compatibilità diretta con un bollitore sanitario. I tubi già sagomati rendono ancora più rapida l'installazione. La valvola deviatrice integrata non richiede l'aggiuntiva installazione di una pompa di carico bollitore esterna qualora il bollitore sia collegato direttamente alla caldaia.

Tecnologia innovativa IoniDetect con riconoscimento automatico del gas di alimentazione (Gas Adaptive). Grazie al sistema di bilanciamento ADA la caldaia regolerà in autonomia la curva di alimentazione della fiamma, garantendo così il minor consumo e la massima efficienza energetica.

I ridotti consumi della caldaia in modalità stand-by (<2 W) unita all'efficienza della pompa modulante di serie, garantiscono ridotti consumi energetici ed un'efficienza senza pari.

Accessori forniti

Articolo
Rubinetto gas
Rubinetto e riduttore di portata ingresso acqua fredda
Staffa e viti di montaggio a muro
Documentazione e dima di carta

Accessori consigliati da acquistare separatamente

Articolo	Quantità	Codice
Tubi e raccordi a muro per riscaldamento e ACS	1	0020218552
Saracinesche riscaldamento	1	306201
Sifone 1"	1	000376
ecoLEVEL pompa evacuazione condensa	1	306287
sensoCOMFORT 720 centralina con sonda esterna	1	0020260913
Sdoppiatore fumi 80/80mm	1	0020147470

Servizi e incentivi correlati al prodotto



ecoTEC pro VMW

Combinata da interno

2







La caldaia affidabile e flessibile per le sostituzioni Vaillant su Vaillant

ecoTEC pro è la caldaia ideale per le sostituzioni Vaillant su Vaillant: l'installazione è semplice e rapida così come la regolazione dei parametri di funzionamento. ecoTEC pro è la scelta giusta anche per la sostituzione di caldaie in complessi multifamiliari o per le installazioni più complicate perchè mette a disposizione una gamma di prodotti indicati per la fumisteria oltre a molteplici opzioni per quanto riguarda l'accessoristica dedicata alla caldaia. ecoTEC pro è una caldaia affidabile e solida ed è garanzia di un sicuro comfort idrotermosanitario.

- Omologata per miscele fino al 20% di idrogeno
- Scambiatore in acciaio inox
- Sistema combustione pneumatica
- Attacchi idraulici orizzontali
- Modulazione 1:5
- Preriscaldamento acs
- Vaso espansione 10 litri
- Installabile all'esterno fino a -5°C

Modelli, caratteristiche tecniche e codici

Modello	Potenza (kW)	Classe ErP	Produzione H ₂ O	H/P/L (mm)	Gas	Codice	Prezzo Euro
VMW 236/5-3 +	5,2 - 23,5 ¹⁾ 5,7 - 24,0 ²⁾ 23,0 ³⁾	 A  A	11,0 (l/min) ⁴⁾	720/338/440	Metano ^{A)}	0010021995	1.881,00
VMW 286/5-3 +	6,2 - 24,0 ¹⁾ 6,9 - 25,5 ²⁾ 28,0 ³⁾	 A  A	13,4 (l/min) ⁴⁾	720/338/440	Metano ^{A)}	0010021996	2.078,00

1) Riscaldamento (80/60°C)

2) Riscaldamento (50/30°C)

3) Sanitario

4) ΔT = 30 K

A) Kit trasf. da metano a propano o aria propanata codice 0020160884

Certificazioni, classi e riconoscimenti



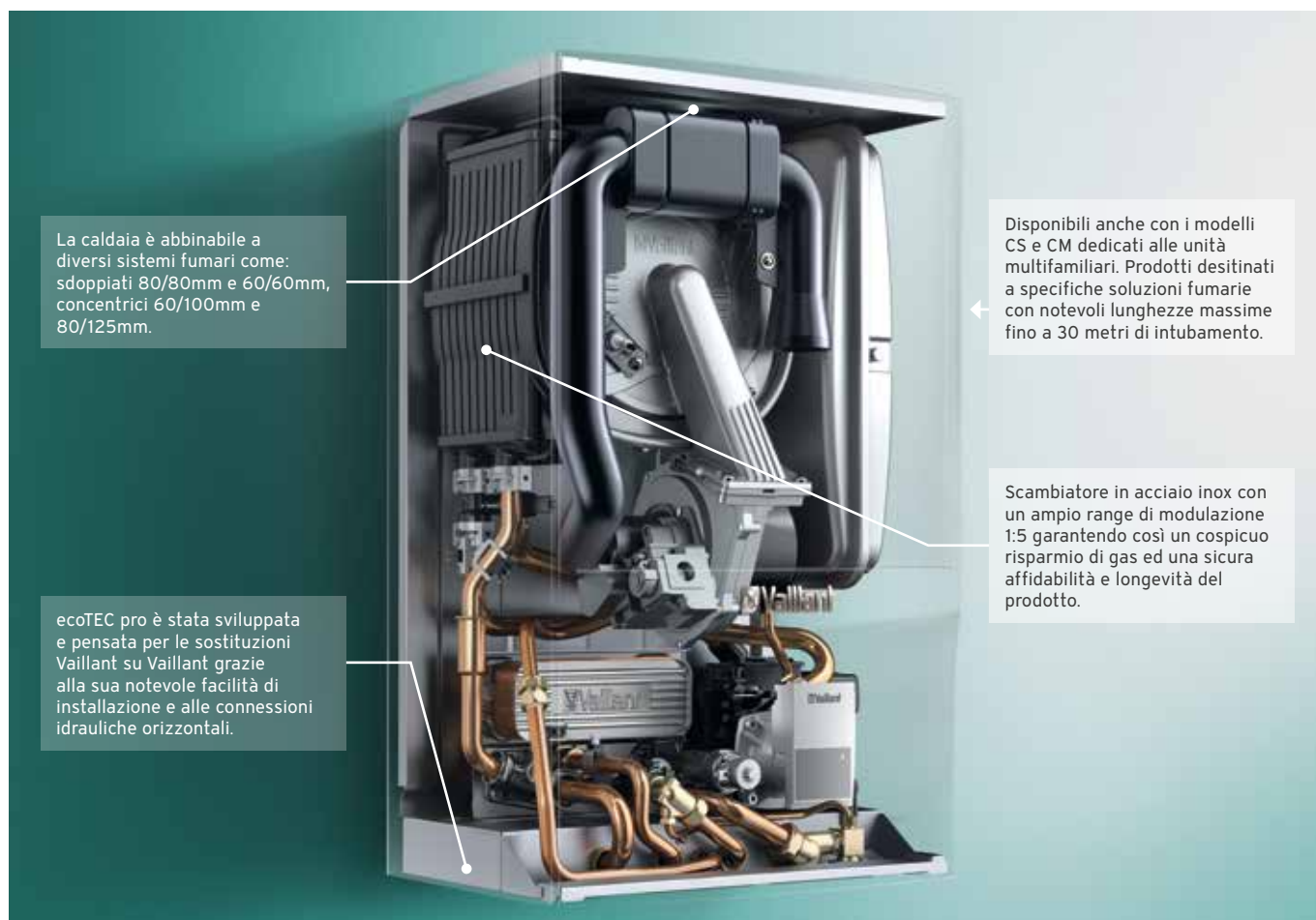

La caldaia è abbinabile a diversi sistemi fumari come: sdoppiati 80/80mm e 60/60mm, concentrici 60/100mm e 80/125mm.

ecoTEC pro è stata sviluppata e pensata per le sostituzioni Vaillant su Vaillant grazie alla sua notevole facilità di installazione e alle connessioni idrauliche orizzontali.

Disponibili anche con i modelli CS e CM dedicati alle unità multifamiliari. Prodotti desinati a specifiche soluzioni fumarie con notevoli lunghezze massime fino a 30 metri di intubamento.

Scambiatore in acciaio inox con un ampio range di modulazione 1:5 garantendo così un cospicuo risparmio di gas ed una sicura affidabilità e longevità del prodotto.

Accessori forniti

Articolo
Rubinetto gas
Rubinetto e riduttore di portata ingresso acqua fredda
Staffa e viti di montaggio a muro
Documentazione e dima di carta

Accessori consigliati da acquistare separatamente

Articolo	Quantità	Codice
Tubi e raccordi a muro per riscaldamento e ACS	1	0020192178
Saracinesche riscaldamento	1	306201
Sifone a muro 1"	1	000376
ecoLEVEL pompa evacuazione condensa	1	306287
sensoCOMFORT 720 centralina con sonda esterna	1	0020260913
Sdoppiatore fumi 80/80mm	1	0020147470

Servizi e incentivi correlati al prodotto



ecoTEC pro VMW CM

Combinata da interno

2

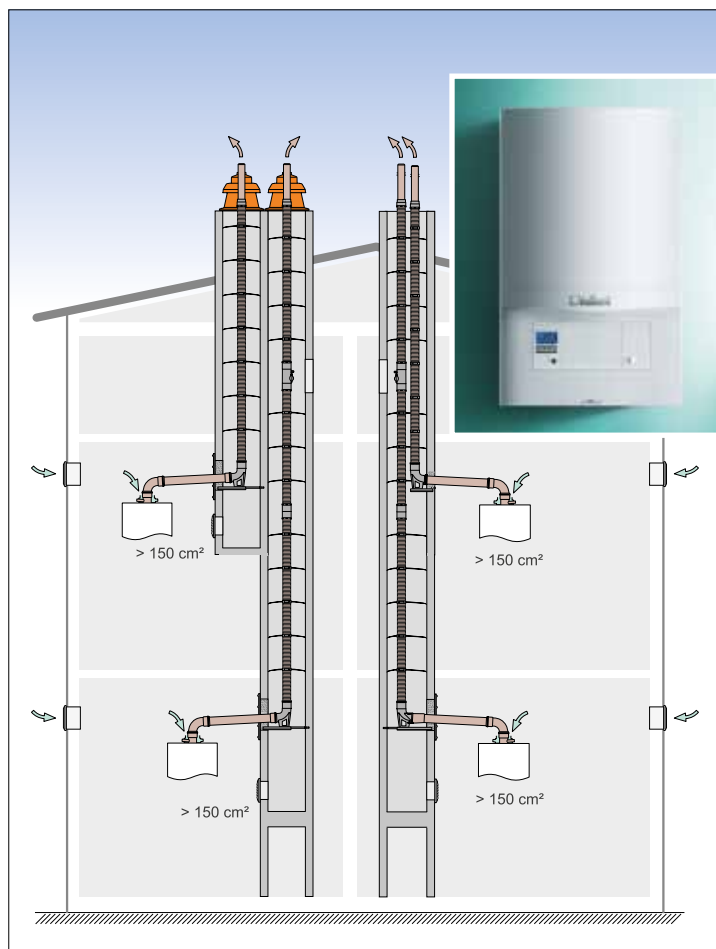

La soluzione perfetta per l'intubamento in canne collettive multiple o singole

La tecnologia pensata per soddisfare le sostituzioni di caldaie che scaricano in una vecchia canna fumaria, con sistema di intubamento multiplo, con diametro DN 50. Questa tecnologia è supportata dal nuovo modello di ecoTEC pro CM che monta al suo interno un ventilatore con prevalenza maggiorata, che può raggiungere distanze di intubamento fino a 25m.

L'elettronica della caldaia regola e monitora automaticamente il valore di prevalenza da fornire al ventilatore al fine di supportare la corretta evacuazione dei fumi di scarico. Questo agevola notevolmente il lavoro dell'installatore che non deve apportare nessuna variazione ai parametri tecnici della caldaia, mantenendo così l'installazione facile e rapida. È possibile intubare scarichi fumi flessibili con diametri DN 50.

- Scambiatore in acciaio inox
- Regolazione automatica del ventilatore
- Attacchi idraulici orizzontali
- Modulazione 1:5
- Preriscaldamento acs
- Vaso espansione 10 litri
- Installabile all'esterno fino a -5°C

Modelli, caratteristiche tecniche e codici

Modello	Potenza (kW)	Classe ErP	Produzione H ₂ O	H/P/L (mm)	Gas	Codice	Prezzo Euro
VMW 236/5-3 + CM (H-IT)	5,2 - 23,5 ¹⁾ 5,7 - 24,0 ²⁾ 23,0 ³⁾		11,0 (l/min) ⁴⁾	720/338/440	Metano	0010024791	1.965,00

1) Riscaldamento (80/60°C)

2) Riscaldamento (50/30°C)

3) Sanitario

4) ΔT = 30 K

Certificazioni, classi e riconoscimenti



Servizi e incentivi correlati al prodotto



ecoTEC pro VMW CS

Combinata da interno

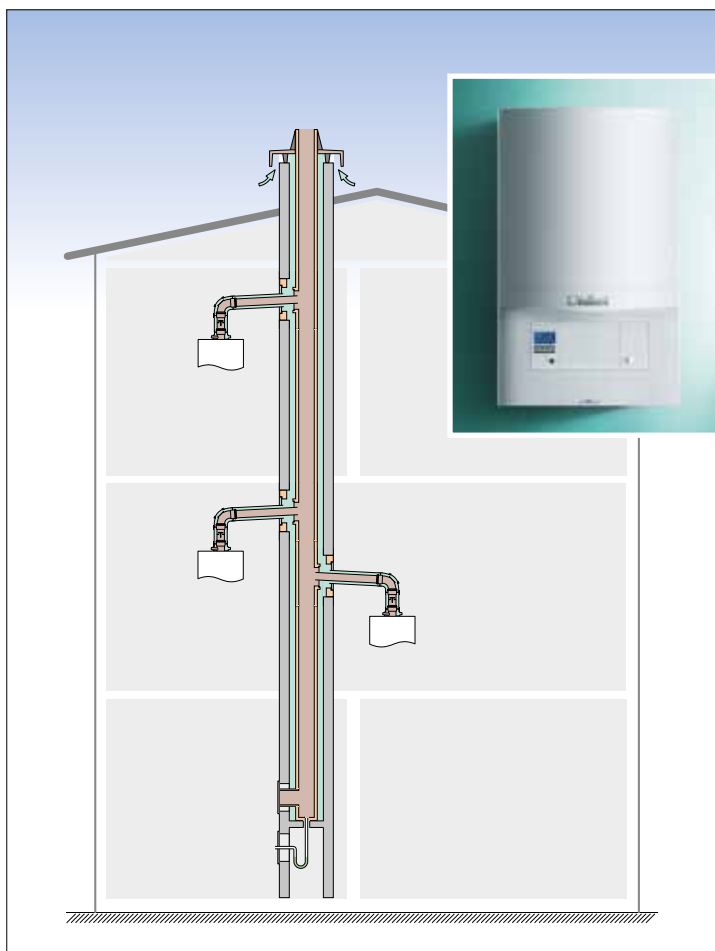

La soluzione ideale per lo scarico in canne collettive singole

La tecnologia pensata per soddisfare le sostituzioni di caldaie che scaricano in una vecchia canna fumaria, con sistema di intubamento singolo. I modelli ecoTEC pro CS sono dotati di un kit dedicato, incluso nella fornitura, composto da valvola non ritorno fumi, curva 87° e tratto rigido 80/125mm per allacciarsi ad una canna fumaria collettiva singola.

- Scambiatore in acciaio inox
- Sistema combustione pneumatica
- Attacchi idraulici orizzontali
- Modulazione 1:5
- Preriscaldamento acs
- Vaso espansione 10 litri
- Installabile all'esterno fino a -5°C

Modelli, caratteristiche tecniche e codici

Modello	Potenza (kW)	Classe ErP	Produzione H ₂ O	H/P/L (mm)	Gas	Codice	Prezzo Euro
VMW 236/5-3 + CS (H-IT)	5,2 - 23,5 ¹⁾ 5,7 - 24,0 ²⁾ 23,0 ³⁾	AAA A FA	11,0 (l/min) ⁴⁾	720/338/440	Metano A)	0010034554	1.965,00
VMW 286/5-3 + CS (H-IT)	6,2 - 24,0 ¹⁾ 6,9 - 25,5 ²⁾ 28,0 ³⁾	AAA A FA	13,4 (l/min) ⁴⁾	720/338/440	Metano A)	0010034555	2.162,00

1) Riscaldamento (80/60°C) - 2) Riscaldamento (50/30°C) - 3) Sanitario - 4) ΔT = 30 K

A) Kit trasf. da metano a propano o aria propanata codice 0020160884

Certificazioni, classi e riconoscimenti



Servizi e incentivi correlati al prodotto



ecoTEC pro VMW + sensoROOM connect

Combinata da interno

2



La "caldaia connessa" che ti garantisce la classe A+

Nessun cambiamento estetico è stato apportato alla caldaia, caratterizzata dal consueto stile pulito ed accattivante che caratterizza il marchio; così come rimangono invariati i materiali degli scambiatori, da sempre realizzati in acciaio inox e riconosciuti sul mercato per la loro robustezza e longevità.

Le migliorie tecnologiche hanno innalzato i rendimenti e l'efficienza della combustione, limitando anche le perdite termiche.

Tutto ciò ha permesso di elevare il rendimento a 94%.

Grazie al pacchetto con sensoROOM connect WiFi il sistema può ulteriormente aumentare la sua efficienza e portarsi in classe A+.

- Omologata per miscele fino al 20% di idrogeno
- Scambiatore in acciaio inox
- Sistema combustione pneumatica
- Attacchi idraulici orizzontali
- Modulazione 1:5
- Preriscaldamento acs
- Connettività integrata
- Vaso espansione 10 litri
- Centralina di termoregolazione in dotazione
- Installabile all'esterno fino a -5°C

Modello	Potenza (kW)	Classe ErP	Produzione H ₂ O	H/P/L (mm)	Gas	Codice	Prezzo Euro
VMW 236/5-3 WIFI +	5,2 - 23,5 ¹⁾ 5,7 - 24,0 ²⁾ 23,0 ³⁾	III A+ F A	11,0 (l/min) ⁴⁾	720/338/440	Metano A)	0020256400	2.156,00
VMW 286/5-3 WIFI +	6,2 - 24,0 ¹⁾ 6,9 - 25,5 ²⁾ 28,0 ³⁾	III A+ F A	13,4 (l/min) ⁴⁾	720/338/440	Metano A)	0020256401	2.353,00

1) Riscaldamento (80/60°C)

2) Riscaldamento (50/30°C)

3) Sanitario

4) ΔT = 30 K

A) Kit trasformazione da metano a propano o aria propanata codice 0020160884

Sistema A+ grazie alla centralina climatica classe VI sensoROOM connect inclusa

Certificazioni, classi e riconoscimenti





Accessori forniti

Articolo
Rubinetto gas
Rubinetto e riduttore di portata ingresso acqua fredda
Staffa e viti di montaggio a muro
Documentazione e dima di carta
Gateway di connessione a Internet con sonda esterna geolocalizzata
Centralina di termoregolazione

Accessori consigliati da acquistare separatamente

Articolo	Quantità	Codice
Tubi e raccordi a muro per riscaldamento e ACS	1	0020192178
Saracinesche riscaldamento	1	306201
Sifone a muro 1"	1	000376
ecoLEVEL pompa evacuazione condensa	1	306287
Sdoppiatore fumi 80/80mm	1	0020147470

Servizi e incentivi correlati al prodotto



ecoTEC pure VMW

Combinata da interno

2



La caldaia più semplice che si adatta alle esigenze di tutti

ecoTEC pure rappresenta la soluzione ideale per chiunque voglia passare a Vaillant senza pensieri.



Gli attacchi verticali ne rendono semplice l'installazione.

La qualità Vaillant garantisce bassi consumi e una buona efficienza energetica: la caldaia è in classe A sia in riscaldamento sia in ACS.

Design dalle linee pulite per questa caldaia a condensazione da interno dalle misure standard: 72 cm di altezza, 44 di larghezza e 33 di profondità.

- Scambiatore in acciaio inox
- Sistema combustione pneumatica
- Attacchi idraulici verticali
- Modulazione 1:4
- Produzione acs istantanea
- Vaso espansione 8 litri
- Installabile all'esterno fino a 0°C

Modelli, caratteristiche tecniche e codici

Modello	Potenza (kW)	Classe ErP	Produzione H ₂ O	H/P/L (mm)	Gas	Codice	Prezzo Euro
VMW 246/7-2	7,5 - 24,0 ¹⁾ 8,3 - 26,1 ²⁾ 28,0 ³⁾	 A  A	13,5 (l/min) ⁴⁾	720/335/440	Metano ^{A)}	0010019985	1.659,00

1) Riscaldamento (75/55°C)

2) Riscaldamento (50/30°C)

3) Sanitario

4) ΔT = 30 K

A) Kit trasformazione da metano a propano o aria propanata codice 0020241657

Certificazioni, classi e riconoscimenti



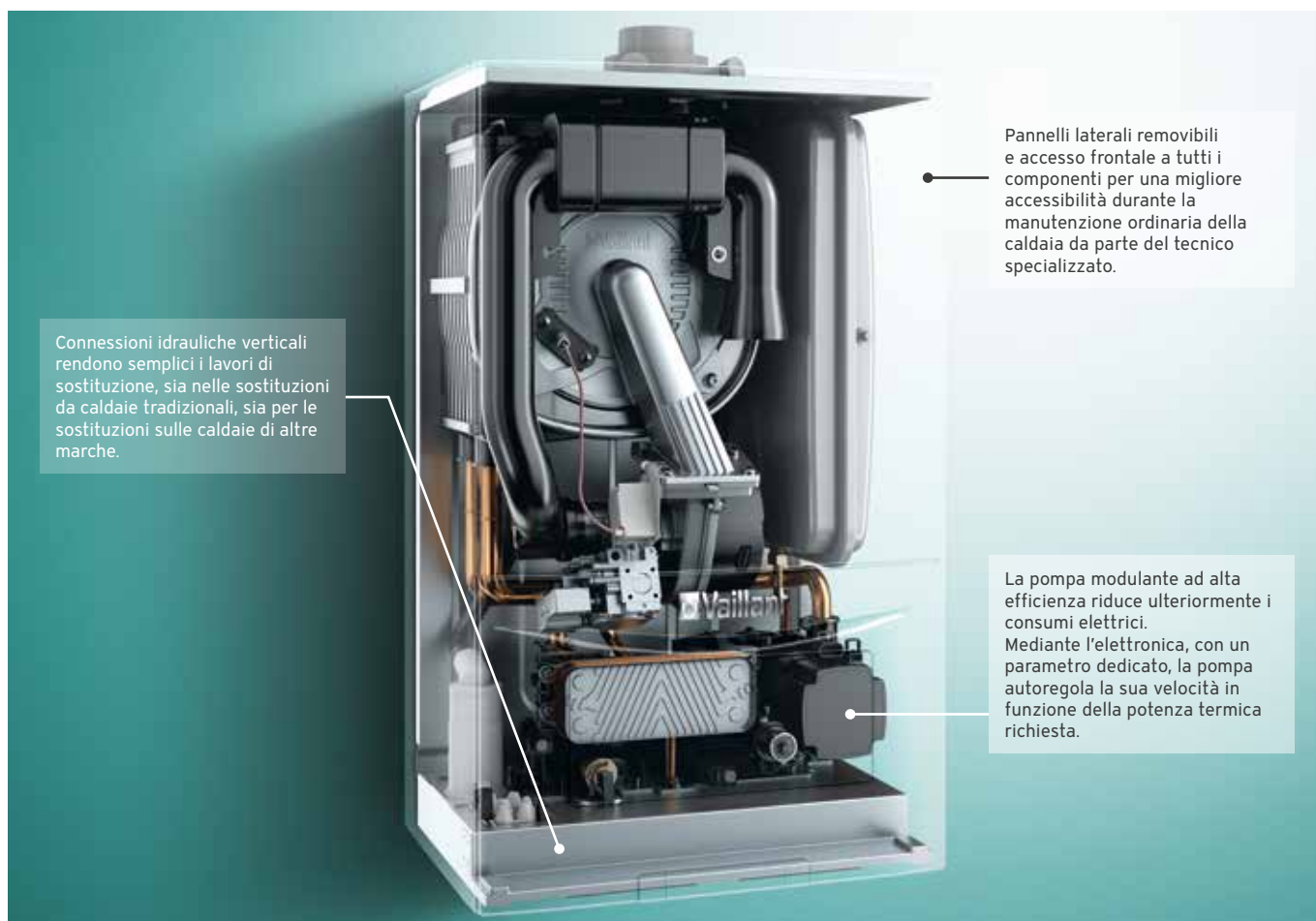

Conessioni idrauliche verticali rendono semplici i lavori di sostituzione, sia nelle sostituzioni da caldaie tradizionali, sia per le sostituzioni sulle caldaie di altre marche.

Pannelli laterali removibili e accesso frontale a tutti i componenti per una migliore accessibilità durante la manutenzione ordinaria della caldaia da parte del tecnico specializzato.

La pompa modulante ad alta efficienza riduce ulteriormente i consumi elettrici. Mediante l'elettronica, con un parametro dedicato, la pompa autoregola la sua velocità in funzione della potenza termica richiesta.

Accessori forniti

Articolo
Staffa e Viti di montaggio a muro
Documentazione e dima di carta

Accessori consigliati da acquistare separatamente

Articolo	Quantità	Codice
Tubi e raccordi a muro con saracinesche per riscaldamento e ACS	1	0020235520
Sifone a muro 1"	1	000376
ecoLEVEL pompa evacuazione condensa	1	306287
sensocomFORT 720 centralina con sonda esterna	1	0020260913
Sdoppiatore fumi 80/80mm	1	0020147470

Servizi e incentivi correlati al prodotto



ecoTEC intro VMW

Combinata da interno

2



La più compatta e leggera

ecoTEC intro è l'ultima nata in casa Vaillant, nel segmento caldaie a condensazione.

Grazie alle sue dimensioni, alla semplicità di installazione e alla compattezza del nuovo modulo idraulico interno, ecoTEC intro si candida ad essere un nuovo riferimento nel segmento di mercato entry level.





La gamma intro è composta da due modelli a metano combinati da 24 e 28 kW.

Innovativa interfaccia touch-screen per la modifica e la visualizzazione dei parametri di funzionamento.

Design semplice e 26kg di leggerezza sono le peculiarità di questa nuova caldaia a condensazione.

- Scambiatore in acciaio inox
- Sistema combustione pneumatica con premiscelazione completa
- Attacchi idraulici verticali
- Modulazione 1:4
- Produzione acs istantanea
- Vaso espansione 8 litri
- Installazioni esterne fino a -5°C
- Installazioni all'interno di unità incasso (art.: 0010030848) fino a -5°C

Modelli, caratteristiche tecniche e codici

Modello	Potenza (kW)	Classe ErP	Produzione H ₂ O	H/P/L (mm)	Gas	Codice	Prezzo Euro
VMW 24 AS	6,0 - 18,3 ¹⁾ 6,5 - 20,0 ²⁾ 24,0 ³⁾	 A  A	11,5 (l/min) ⁴⁾	626/270/400	Metano ^{A)}	0010026087	1.469,00
VMW 28 AS	6,9 - 23,9 ¹⁾ 7,7 - 25,9 ²⁾ 28,0 ³⁾	 A  A	13,4 (l/min) ⁴⁾	626/270/400	Metano ^{A)}	0010026088	1.531,00

1) Riscaldamento (80/60°C)

2) Riscaldamento (50/30°C)

3) Sanitario

4) ΔT = 30 K

A) Kit Trasformazione da metano a propano in dotazione

Certificazioni, classi e riconoscimenti



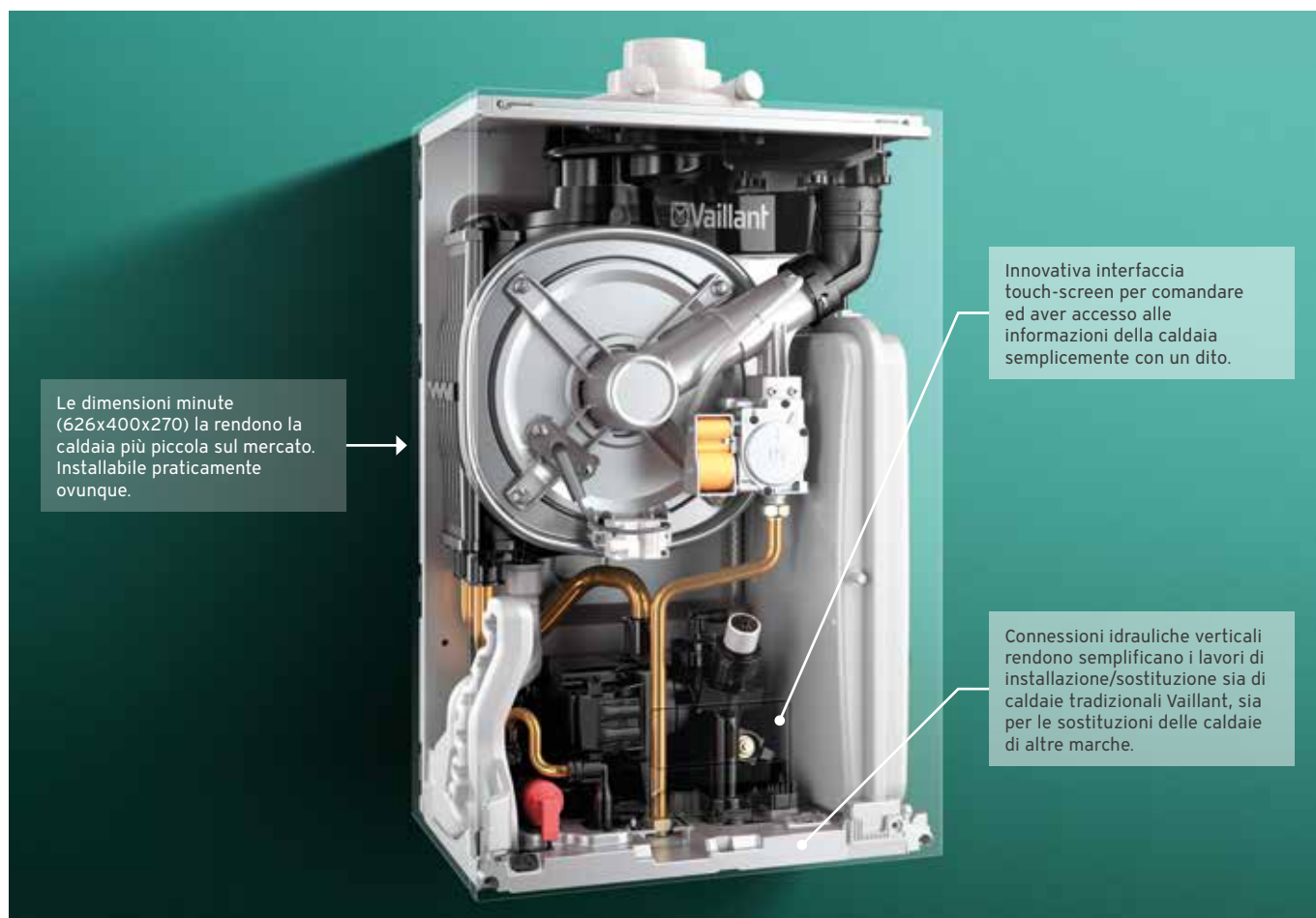

Le dimensioni minute (626x400x270) la rendono la caldaia più piccola sul mercato. Installabile praticamente ovunque.

Innovativa interfaccia touch-screen per comandare ed aver accesso alle informazioni della caldaia semplicemente con un dito.

Connessioni idrauliche verticali rendono semplificano i lavori di installazione/sostituzione sia di caldaie tradizionali Vaillant, sia per le sostituzioni delle caldaie di altre marche.

Accessori forniti

Articolo
Rubinetto gas
Staffa integrata nel telaio
Viti di montaggio a muro
Documentazione e dima di carta

Accessori consigliati da acquistare separatamente

Articolo	Quantità	Codice
Tubi e raccordi a muro con saracinesche per riscaldamento e ACS	1	0010031983
Sifone a muro 1"	1	000376
ecoLEVEL pompa evacuazione condensa	1	306287
sensoHOME 380 termostato	1	0020260943
Sdoppiatore fumi 80/80mm	1	0020147470
Unità incasso	1	0010030848

Servizi e incentivi correlati al prodotto



ecoBALKON plus

Combinata da esterno

2



La caldaia più resistente progettata per l'installazione all'esterno

La gamma plus si articola anche con una soluzione di installazione da esterno che annovera un modello a metano combinato con la possibilità di apposito kit, già in dotazione di serie, di passare ad una alimentazione a propano o ad aria propanata.

È la soluzione proposta da Vaillant all'edilizia residenziale che prevede spazi limitati all'interno delle abitazioni. ecoBALKON è la caldaia che ha come obiettivo quello di resistere anche alle più rigide temperature esterne, fino a -15°C.

Rappresenta il perfetto compromesso per quelle abitazioni che non dispongono di spazi interni adeguati, ma non vogliono rinunciare ad alte prestazioni in termini di comfort sanitario.

Insieme alla caldaia è fornita di serie la centralina multiMATIC 700 che permette di affinare la termoregolazione per ridurre ulteriormente i costi di gestione.

- Scambiatore in acciaio inox
- Funzione di carico automatico dell'impianto
- Attacchi idraulici verticali
- Modulazione 1:5
- Preriscaldamento acs
- Vaso espansione 8 litri

Modello	Potenza (kW)	Classe ErP	Produzione H ₂ O	H/P/L (mm)	Gas	Codice	Prezzo Euro
VMW 266/2-5 B Combinata	5,2 - 25,1 ¹⁾ 5,8 - 27,2 ²⁾ 25,6 ³⁾		12,1 (l/min) ⁴⁾	850/237/519	Metano ^{A)}	0010017156	2.752,00

1) Riscaldamento (80/60°C)

2) Riscaldamento (50/30°C)

3) Sanitario

4) ΔT = 30 K

A) Kit Trasformazione propano in dotazione

N:B.: Il box elettrico non prevede lo spazio necessario per l'alloggiamento dello schedino multifunzione vR 40 (cod. 0020017744)

Certificazioni, classi e riconoscimenti



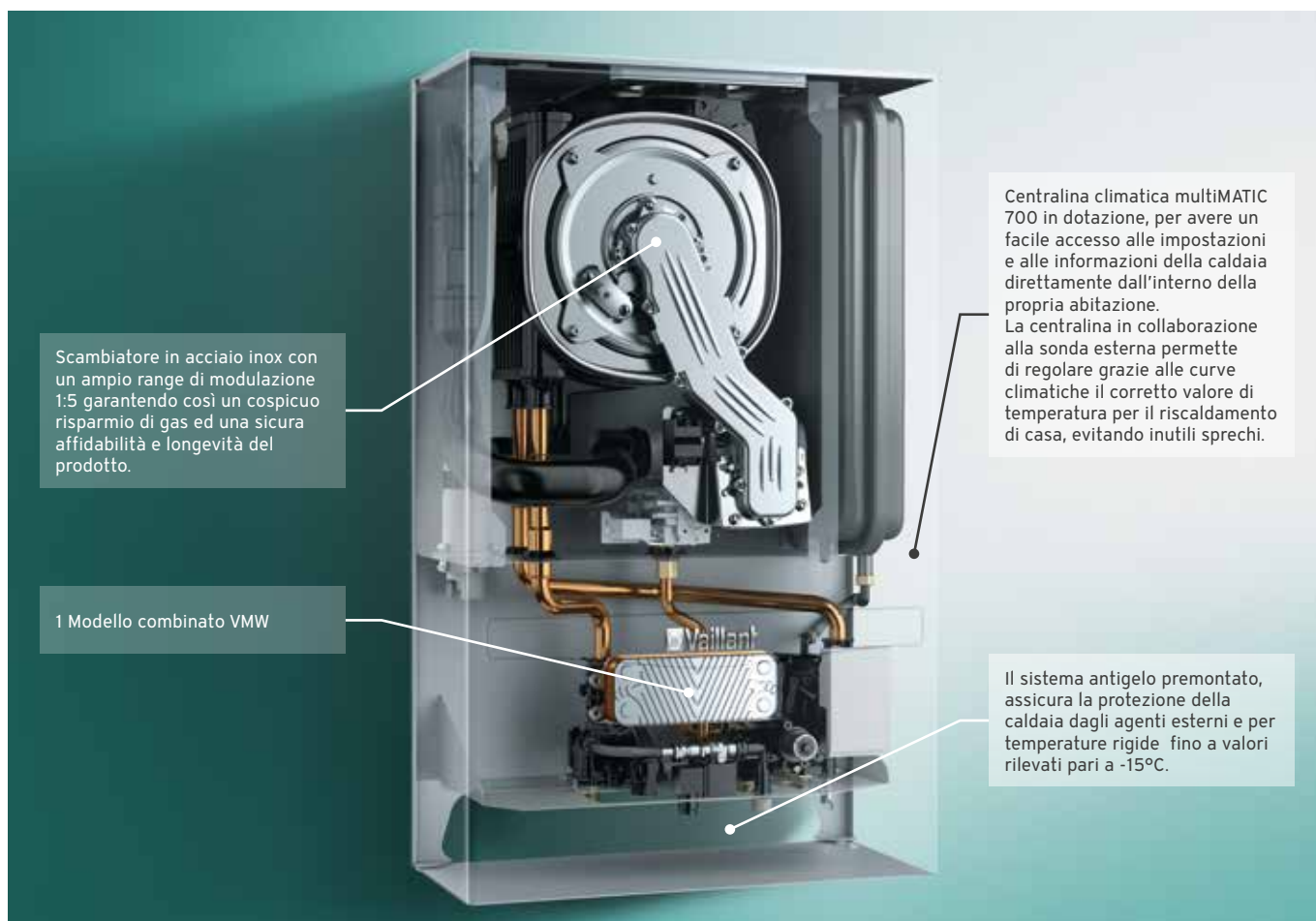

Scambiatore in acciaio inox con un ampio range di modulazione 1:5 garantendo così un cospicuo risparmio di gas ed una sicura affidabilità e longevità del prodotto.

1 Modello combinato VMW

Centralina climatica multiMATIC 700 in dotazione, per avere un facile accesso alle impostazioni e alle informazioni della caldaia direttamente dall'interno della propria abitazione.

La centralina in collaborazione alla sonda esterna permette di regolare grazie alle curve climatiche il corretto valore di temperatura per il riscaldamento di casa, evitando inutili sprechi.

Il sistema antigelo premontato, assicura la protezione della caldaia dagli agenti esterni e per temperature rigide fino a valori rilevati pari a -15°C.

Accessori forniti

Articolo
Rubinetto gas
Staffa e viti di montaggio a muro
Documentazione e dima di carta
Centralina climatica multiMATIC 700 con sonda esterna

Accessori consigliati da acquistare separatamente

Articolo	Quantità	Codice
Tubi e raccordi a muro per riscaldamento e ACS	1	0020202033
Saracinesche riscaldamento	1	306201
Sifone a muro 1"	1	000376
ecoLEVEL pompa evacuazione condensa	1	306287

Servizi e incentivi correlati al prodotto



ecoINWALL plus

Combinata da incasso

2



La caldaia così discreta che scompare all'interno dei muri

Da incasso esterno, annovera un modello a metano combinato con possibilità di passare ad una alimentazione a propano o ad aria propanata.

ecoINWALL plus assicura il massimo comfort sia in ACS che in riscaldamento grazie al sistema di preriscaldamento e alle sonde NTC che annullano sbalzi di temperatura.

Presenta un nuovo modulo termodraulico equipaggiato con una nuova pompa modulante che permette un notevole risparmio di elettricità unita ad un nuovo scambiatore in acciaio inox con un ampio range di modulazione 1:5 garantendo così un cospicuo risparmio di gas.

Equipaggiata con un sistema antigelo di serie che permette l'installazione esterna fino a temperature di -15°C.

Insieme alla caldaia è fornita di serie la centralina multiMATIC 700 che permette di affinare la termoregolazione per ridurre ulteriormente i costi di gestione.

Inserita nell'apposito telaio ad incasso la caldaia ecoINWALL ha una profondità di solo 23 cm che le permette di poter essere installata anche all'interno di vecchi telai da incasso.

- Scambiatore in acciaio inox
- Funzione di carico automatico dell'impianto
- Attacchi idraulici verticali
- Modulazione 1:5
- Preriscaldamento ACS
- Vaso espansione 8 litri

Modello	Potenza (kW)	Classe ErP	Produzione H ₂ O	H/P/L (mm)	Gas	Codice	Prezzo Euro
VMW 266/2-5 I Combinata	5,2 - 25,1 ¹⁾ 5,8 - 27,2 ²⁾ 25,6 ³⁾		12,1 (l/min) ⁴⁾	845/234/515	Metano ^{A)}	0010017154	2.461,00
Unità incasso						0010030848	181,00

1) Riscaldamento (80/60°C)

2) Riscaldamento (50/30°C)

3) Sanitario

4) ΔT = 30 K

A) Kit Trasformazione propano in dotazione

Certificazioni, classi e riconoscimenti



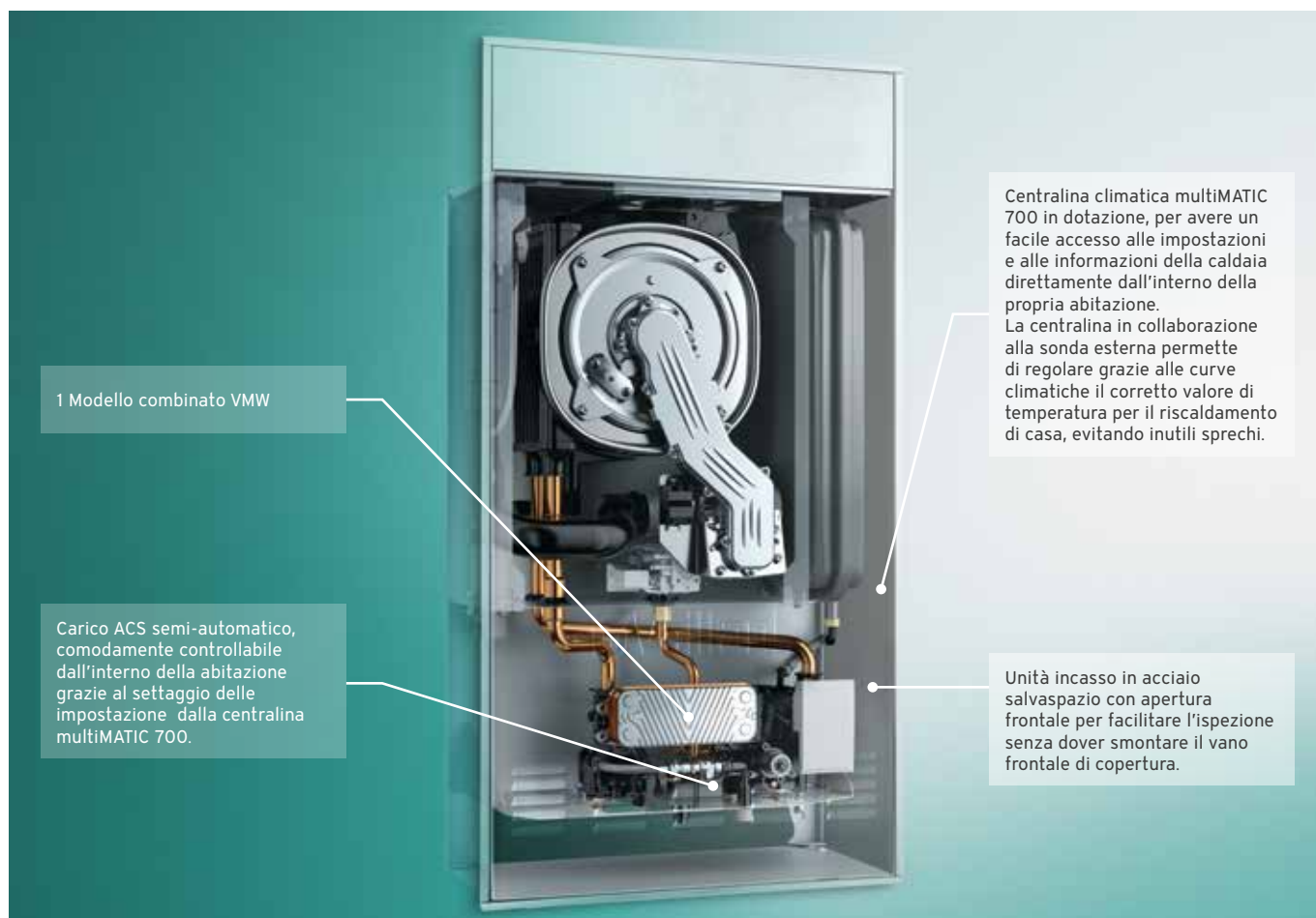

1 Modello combinato VMW

Carico ACS semi-automatico, comodamente controllabile dall'interno della abitazione grazie al settaggio delle impostazioni dalla centralina multiMATIC 700.

Centralina climatica multiMATIC 700 in dotazione, per avere un facile accesso alle impostazioni e alle informazioni della caldaia direttamente dall'interno della propria abitazione. La centralina in collaborazione alla sonda esterna permette di regolare grazie alle curve climatiche il corretto valore di temperatura per il riscaldamento di casa, evitando inutili sprechi.

Unità incasso in acciaio salvaspazio con apertura frontale per facilitare l'ispezione senza dover smontare il vano frontale di copertura.

Accessori forniti

Articolo
Rubinetto gas
Documentazione e dima di carta
Centralina climatica multiMATIC 700 con sonda esterna

Accessori consigliati da acquistare separatamente

Articolo	Quantità	Codice
Unità incasso	1	0010030848
Tubi e raccordi a muro per riscaldamento e ACS	1	0020240353
ecoLEVEL pompa evacuazione condensa	1	306287

Servizi e incentivi correlati al prodotto



eLoBLOCK VM

Solo riscaldamento elettrica

2



La caldaia murale elettrica per riscaldare in modo semplice e affidabile

La caldaia elettrica eLoBLOCK è la soluzione ideale per quelle situazioni dove il gas non è ancora disponibile (cantieri) o dove è necessario effettuare l'operazione di asciugatura del massetto.

L'adattamento della potenza grazie alla serie di resistenze montate all'interno, consente ad eLoBLOCK di ottimizzare il consumo di energia elettrica.

Intelligenti dettagli tecnici, come il termostato di sicurezza, garantiscono la sicurezza in ogni momento per la massima affidabilità operativa.

Il controllo integrato è semplice nell'utilizzo e permette una perfetta regolazione della temperatura di mandata.

- Potenza regolabile
- Sensore pressione interno
- Vaso espansione 8 l
- Valvola sicurezza interna
- Elettronica eBUS

Modelli, caratteristiche tecniche e codici

Modello	Potenza (kW)	Classe ErP	Portata impianto (l/h)	H/P/L (mm)	Codice	Prezzo Euro
VE 6/14	1,0 - 6,0	III D	516	740/310/410	0010023698	801,00
VE 9/14	1,0 - 9,0	III D	774	740/310/410	0010023699	834,00
VE 12/14	1,0 - 12,0	III D	1032	740/310/410	0010023700	878,00
VE 14/14	1,0 - 14,0	III D	1204	740/310/410	0010023701	928,00

Certificazioni, classi e riconoscimenti



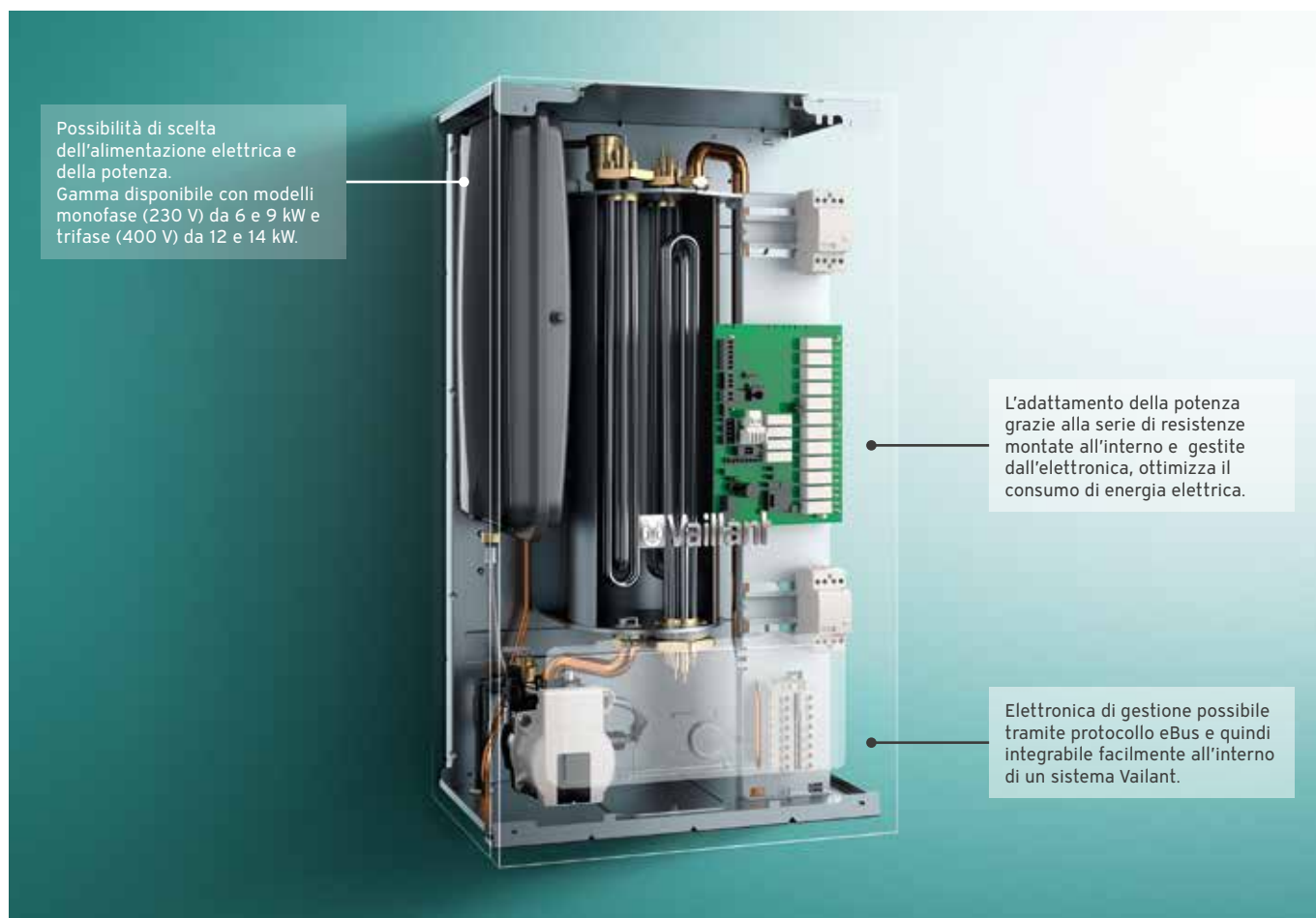

Accessori forniti

Articolo

Staffa e viti di montaggio a muro

Documentazione

Servizi e incentivi correlati al prodotto



Dime per l'installazione

2

ecoTEC exclusive VMW
ecoTEC plus VMW
ecoTEC plus VMI
ecoTEC pro VMW

Attacchi a muro IN LINEA

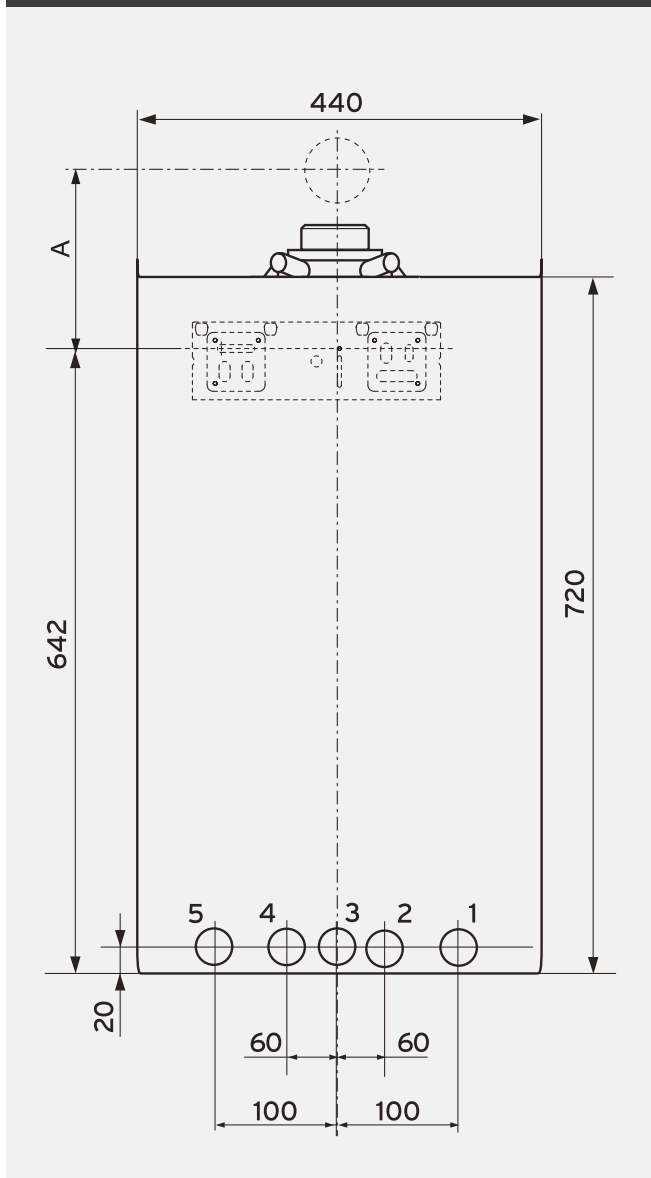

Legenda e misure a muro:

- 1 Ritorno riscaldamento R 3/4"
- 2 Raccordo acqua fredda R 1/2"
- 3 Raccordo gas R 1/2"
- 4 Raccordo acqua calda R 1/2"
- 5 Andata riscaldamento R 3/4"
- A Con sdoppiatore: 220 mm;
Con curva 60/100: 223 mm
Con curva 80/125: 235 mm
Con terminale antivento: 175 mm

ecoTEC exclusive VMW
ecoTEC plus VMW
ecoTEC plus VMI
ecoTEC pro VMW

Attacchi a muro VECCHIA DIMA

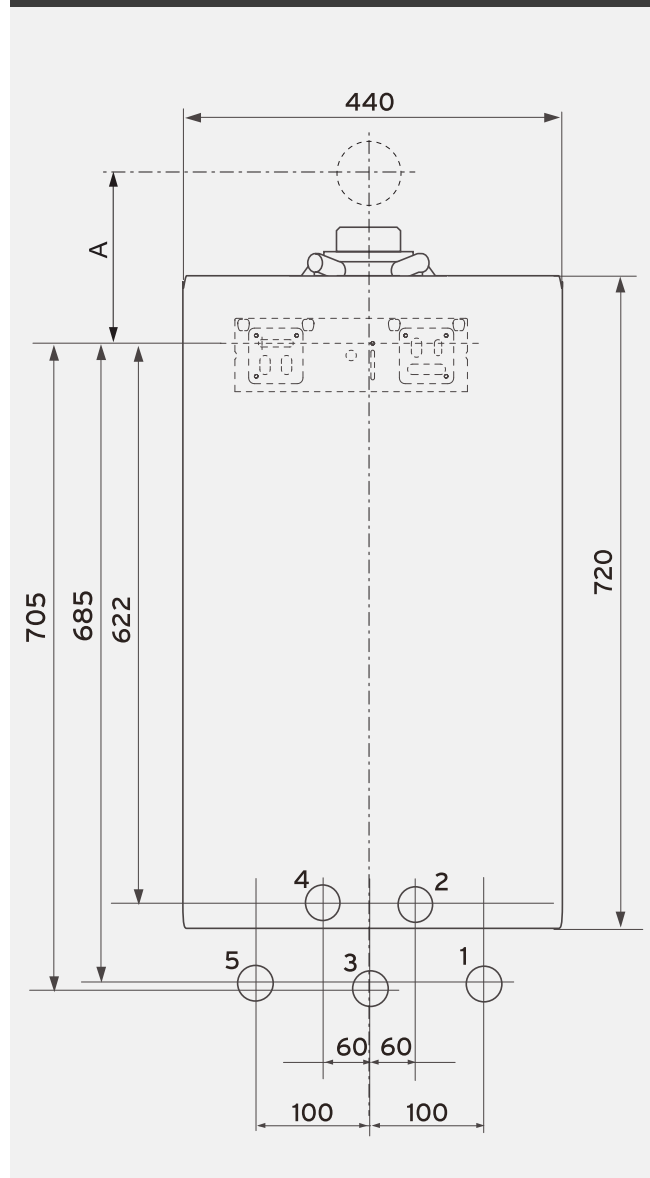

Legenda e misure a muro:

- 1 Ritorno riscaldamento R 3/4"
- 2 Raccordo acqua fredda R 1/2"
- 3 Raccordo gas R 1/2"
- 4 Raccordo acqua calda R 1/2"
- 5 Andata riscaldamento R 3/4"
- A Con sdoppiatore: 220 mm;
Con curva 60/100: 223 mm
Con curva 80/125: 235 mm
Con terminale antivento: 175 mm

N.B.: le misure di connessione a muro si intendono valide in caso di esclusivo utilizzo di accessori Vaillant.

Dime per l'installazione

ecoTEC exclusive VM
ecoTEC plus VM

Attacchi a muro IN LINEA

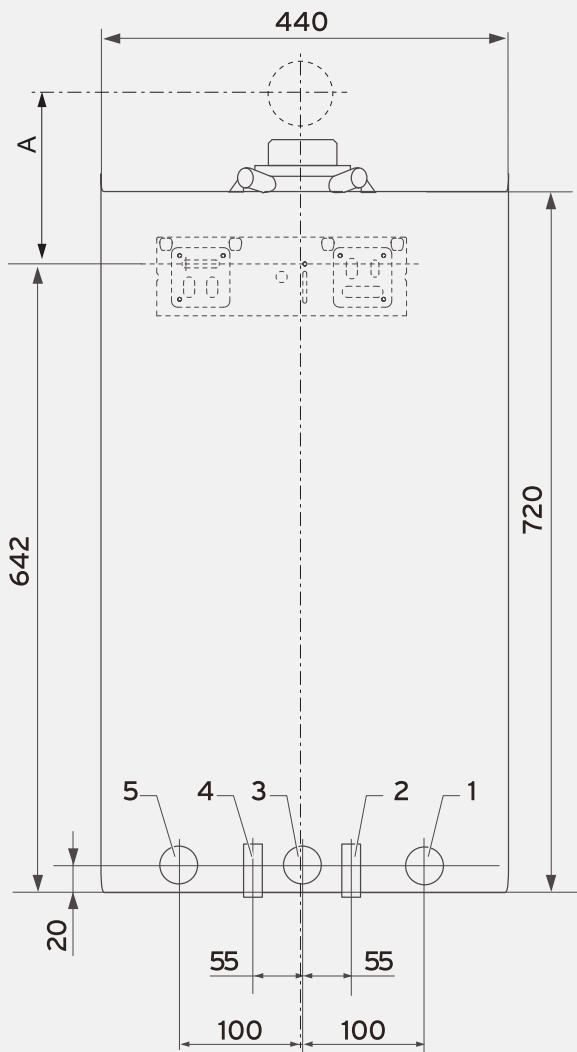

Legenda e misure a muro:

- 1 Ritorno riscaldamento R 3/4"
- 2 2 Ritorno bollitore R 1/2"
- 3 Raccordo gas R 1/2"
- 4 Andata bollitore R 1/2"
- 5 Andata riscaldamento R 3/4"
- A Con sdoppiatore: 220 mm;
Con curva 60/100: 223 mm
Con curva 80/125: 235 mm
Con terminale antivento: 175 mm

ecoTEC exclusive VM
ecoTEC plus VM

Attacchi a muro VECCHIA DIMA

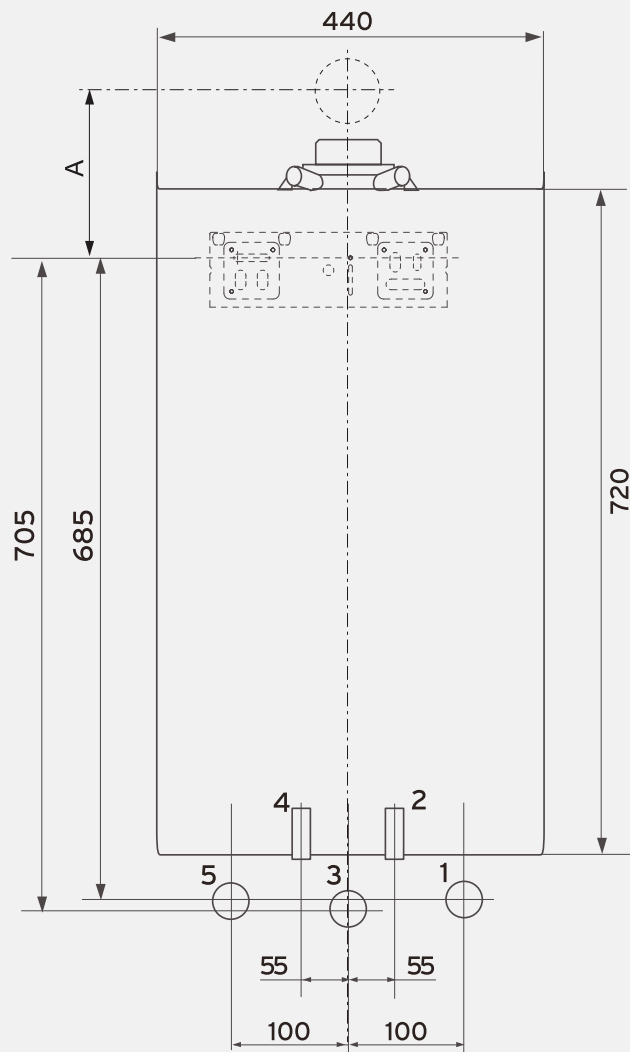

Legenda e misure a muro:

- 1 Ritorno riscaldamento R 3/4"
- 2 2 Ritorno bollitore R 1/2"
- 3 Raccordo gas R 1/2"
- 4 Andata bollitore R 1/2"
- 5 Andata riscaldamento R 3/4"
- A Con sdoppiatore: 220 mm;
Con curva 60/100: 223 mm
Con curva 80/125: 235 mm
Con terminale antivento: 175 mm

N.B.: le misure di connessione a muro si intendono valide in caso di esclusivo utilizzo di accessori Vaillant.

Dime per l'installazione

2

ecoTEC pure VMW

Attacchi a muro IN LINEA

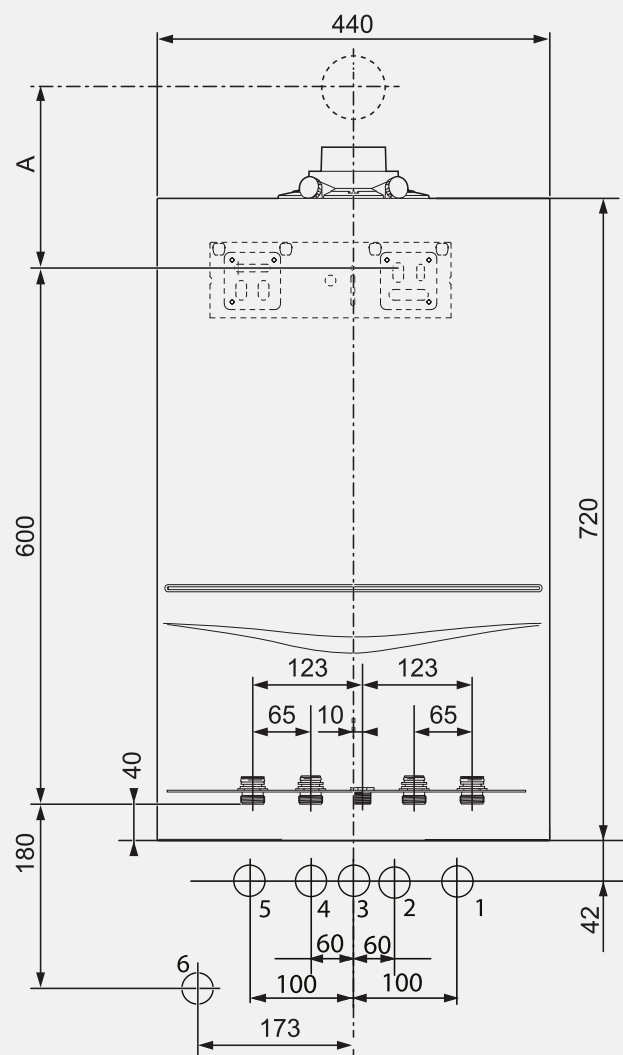

Legenda e misure a muro:

- 1 Ritorno riscaldamento R 3/4"
- 2 Raccordo acqua fredda R 1/2"
- 3 Raccordo gas R 1/2"
- 4 Raccordo acqua calda R 1/2"
- 5 Andata riscaldamento R 3/4"
- 6 Scarico condensa
- A Con sdoppiatore: 220 mm;
Con curva 60/100: 223 mm
Con curva 80/125: 235 mm
Con terminale antivento: 175 mm

ecoTEC pure VMW

Attacchi a muro VECCHIA DIMA

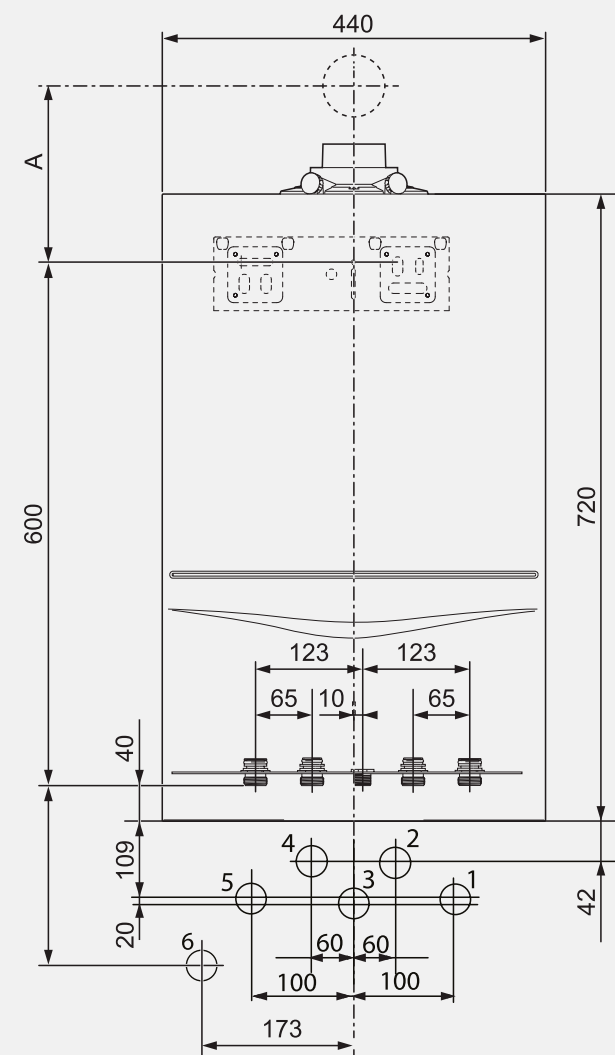

Legenda e misure a muro:

- 1 Ritorno riscaldamento R 3/4"
- 2 Raccordo acqua fredda R 1/2"
- 3 Raccordo gas R 1/2"
- 4 Raccordo acqua calda R 1/2"
- 5 Andata riscaldamento R 3/4"
- 6 Scarico condensa
- A Con sdoppiatore: 220 mm;
Con curva 60/100: 223 mm
Con curva 80/125: 235 mm
Con terminale antivento: 175 mm

N.B.: le misure di connessione a muro si intendono valide in caso di esclusivo utilizzo di accessori Vaillant.

Dime per l'installazione

ecoTEC intro VMW

Attacchi a muro IN LINEA

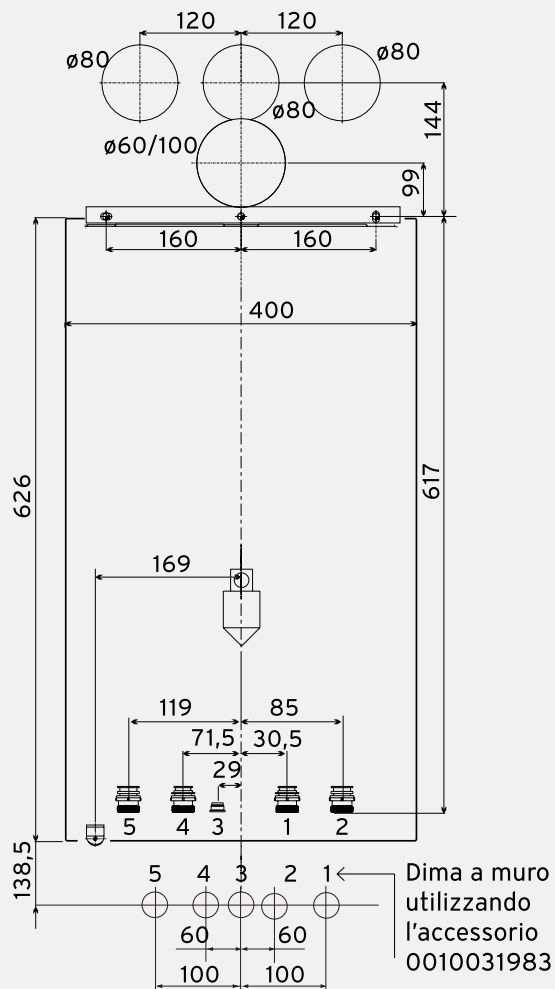

Legenda e misure a muro:

- 1 Ritorno riscaldamento R 3/4"
- 2 Raccordo acqua fredda R 1/2"
- 3 Raccordo gas R 1/2"
- 4 Raccordo acqua calda R 1/2"
- 5 Andata riscaldamento R 3/4"
- 6 Scarico condensa

eloBLOCK VE

Attacchi a muro IN LINEA

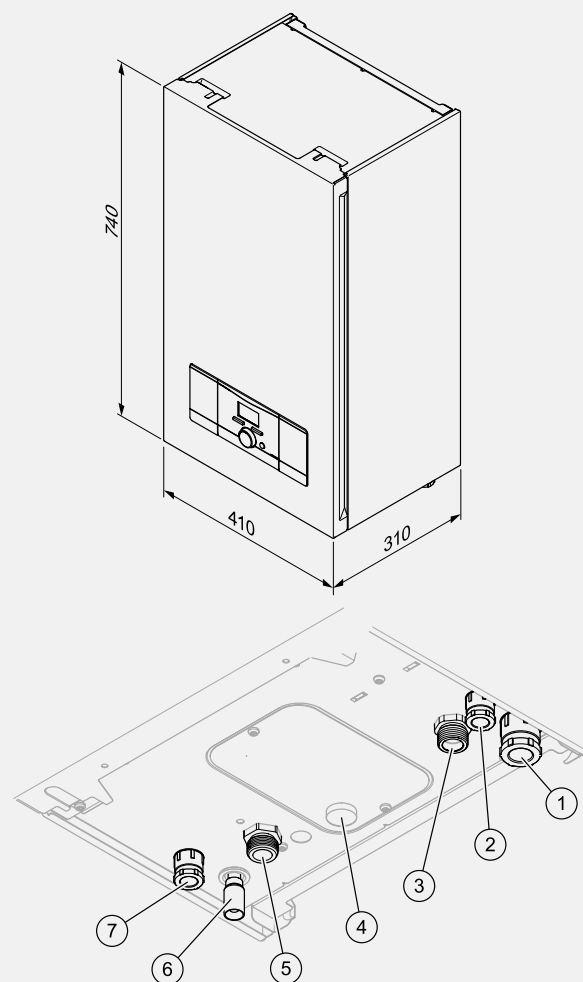

Legenda:

- 1 Passacavo per collegamento alla rete elettrica
- 2 Passacavo per accessori (230V)
- 3 Mandata del riscaldamento 3/4"
- 4 Manometro
- 5 Ritorno del riscaldamento 3/4"
- 6 Scarico per valvola di sicurezza
- 7 Passacavo bassa tensione

N.B.: le misure di connessione a muro si intendono valide in caso di esclusivo utilizzo di accessori Vaillant.

Dime per l'installazione

2

ecoBALKON plus VMW

Attacchi a muro IN LINEA

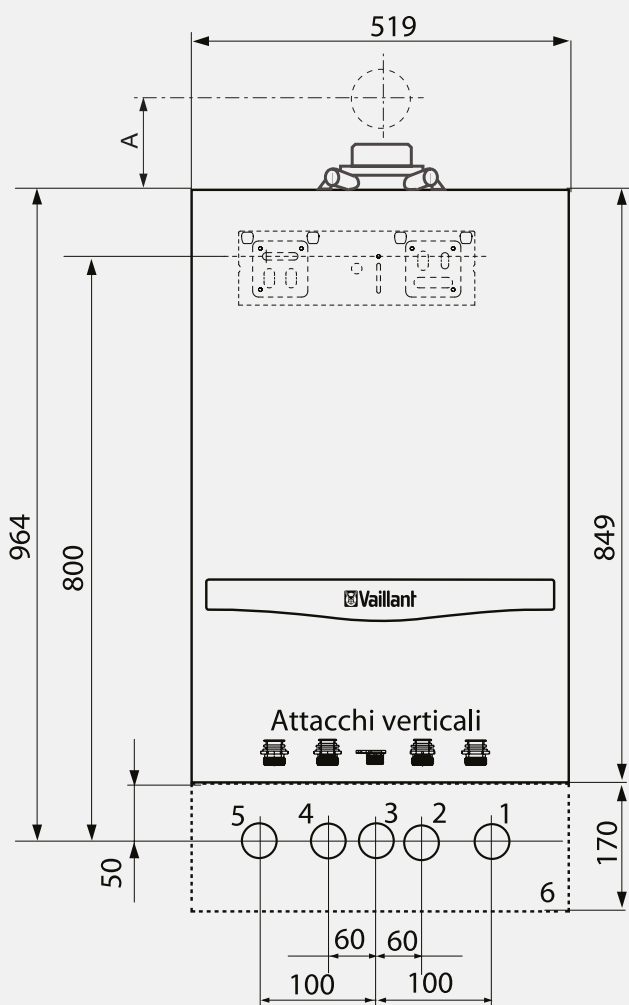

Legenda e misure a muro:

- 1 Ritorno riscaldamento R 3/4"
- 2 Raccordo acqua fredda R 1/2"
- 3 Raccordo gas R 1/2"
- 4 Raccordo acqua calda R 1/2"
- 5 Andata riscaldamento R 3/4"
- A Con sdoppiatore: 220 mm;
Con curva 60/100: 223 mm
Con curva 80/125: 235 mm
Con terminale antiventio: 175 mm

ecoBALKON plus VMW

Attacchi a muro VECCHIA DIMA

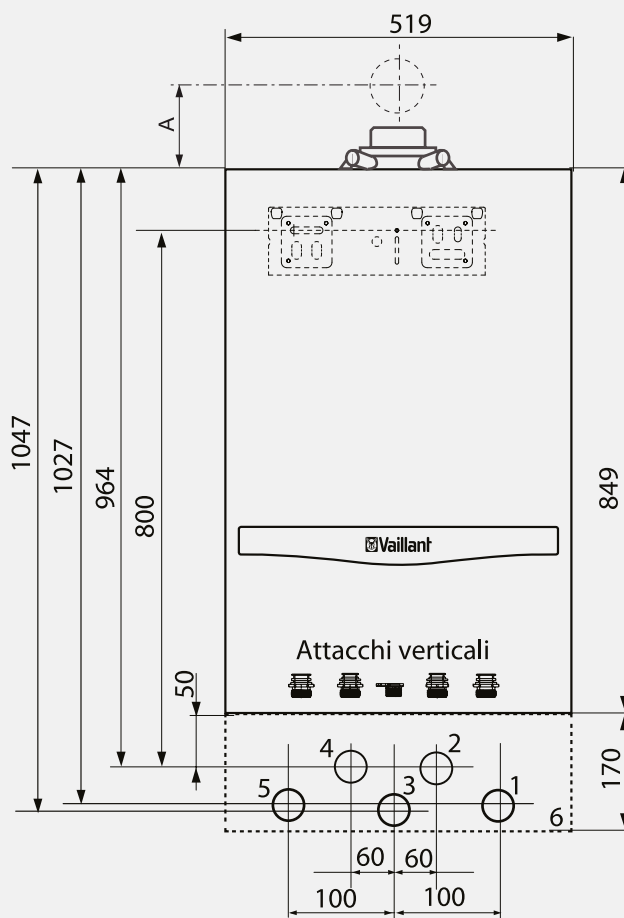

Legenda e misure a muro:

- 1 Ritorno riscaldamento R 3/4"
- 2 Raccordo acqua fredda R 1/2"
- 3 Raccordo gas R 1/2"
- 4 Raccordo acqua calda R 1/2"
- 5 Andata riscaldamento R 3/4"
- A Con sdoppiatore: 220 mm;
Con curva 60/100: 223 mm
Con curva 80/125: 235 mm
Con terminale antiventio: 175 mm

N.B.: le misure di connessione a muro si intendono valide in caso di esclusivo utilizzo di accessori Vaillant.

Dime per l'installazione

ecoINWALL plus VMW

2

Attacchi a muro IN LINEA

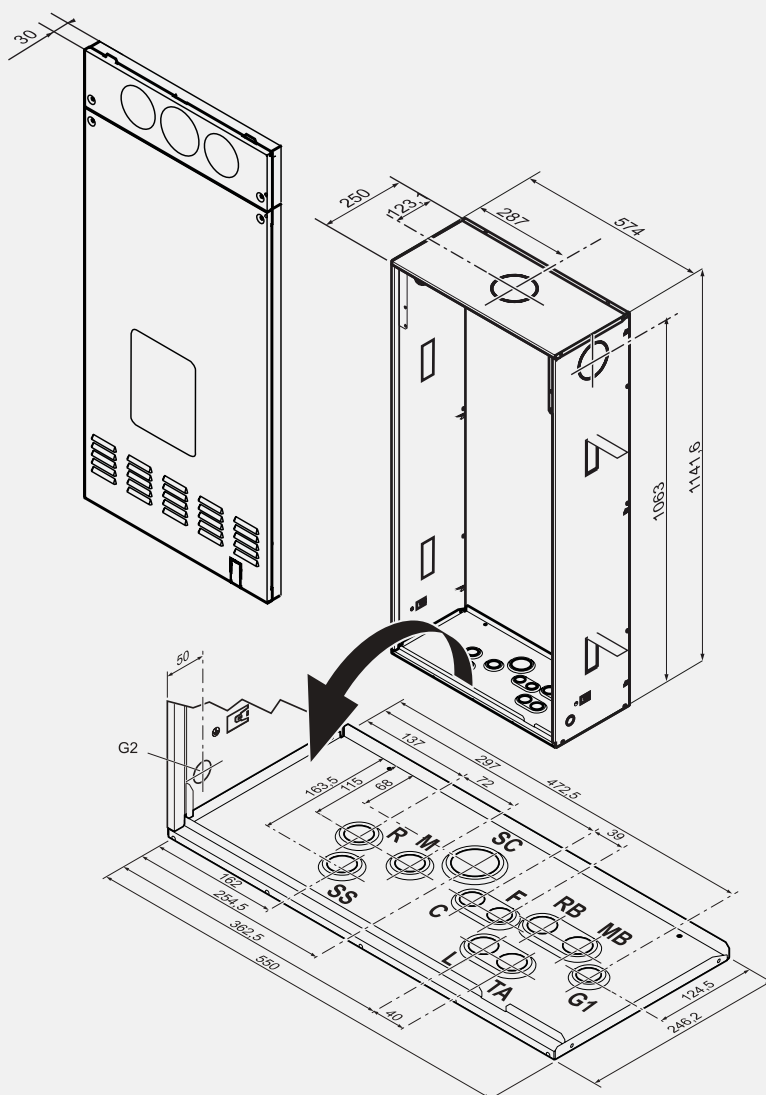

Legenda e misure a muro:

G1-G2-G3-G4: Possibili collegamenti gas (1/2")

F Ingresso acqua fredda (1/2")

C Uscita acqua calda (1/2")

M Mandata riscaldamento (3/4")

R Ritorno riscaldamento (3/4")

MB Mandata bollitore (3/4")

RB Ritorno bollitore (3/4")

SC Scarico condensa

SS Scarico valvola di sicurezza

L Alimentazione elettrica

TA Collegamento multiMATIC 700

F1-F2-F3-F4-F5: Possibili scarichi fumi

Accessori sistemi con bollitore

Installazione bollitore in colonna

2

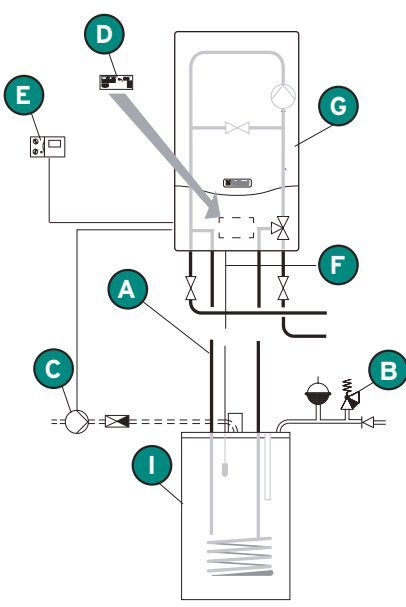
Sistema	Componente	Descrizione	Codice
 <p>A Kit collegamento caldaia-bollitore B Valvola di sicurezza C Kit ricircolo D Scheda elettrica per gestione ricircolo E Termoregolazione per gestione bollitore F Sonda bollitore G Caldaia I Bollitore</p>	A	Kit collegamento in colonna caldaia - bollitore uniSTOR VIH R 120/6	0020151261
	B	caldaia - bollitore uniSTOR VIH R 150/6 completo di sifone, sonda bollitore, tubi di connessione e valvola sicurezza fino a 200 l di capacità.	0020151262
	C	Kit ricircolo: completo di pompa ad alta efficienza (classe A) e tubo di collegamento	0020171469
	D	Scheda elettrica supplementare per gestione ricircolo non necessario con: sensoCOMFORT 720 e 720f con modulo VR70 ecoTEC plus/exclusive tramite morsetto X16 in scheda caldaia (se non già occupato)	0020017744
	E	Termoregolazione per gestione bollitore: sensoHOME 380 sensoHOME 380f	0020260943 0020260953
		Termoregolazione per gestione bollitore + ricircolo: sensoCOMFORT 720 sensoCOMFORT 720f	0020260913 0020260929
	F	Sonda bollitore Prolunga sonda bollitore 5 metri	306257 306269
	G	Caldaia ecoTEC plus VM 20 CS/1-5 ecoTEC plus VM 25 CS/1-5 ecoTEC plus VM 30 CS/1-5 ecoTEC plus VM 35 CS/1-5 ecoTEC exclusive VM 35 CS/1-7 CI	0010022016 0010022017 0010022018 0010022019 0010022014
	I	Bollitore VIH R 120/6 (117 l di capacità) VIH R 150/6 (144 l di capacità)	0010015940 0010015941

Accessori sistemi con bollitore





Installazione bollitore remoto

Sistema	Componente	Descrizione	Codice
<p>A Kit collegamento caldaia-bollitore B Valvola di sicurezza C Kit ricircolo D Scheda elettrica per gestione ricircolo E Termoregolazione per gestione bollitore F Sonda bollitore G Caldaia I Bollitore</p>	A	Kit collegamento caldaia- bollitore: a cura dell'installatore	-
	B	Gruppo sicurezza fino a 200 l di capacità Valvola sicurezza da 200 a 1.000 l di capacità	0020060434 305827
	C	Kit ricircolo: completo di pompa ad alta efficienza (classe A) e tubo di collegamento	0020171469
	D	Scheda elettrica supplementare per gestione ricircolo non necessario con: sensoCOMFORT 720 e 720f con modulo VR70 ecoTEC plus/exclusive tramite morsetto X16 in scheda caldaia (se non già occupato)	0020017744
	E	Termoregolazione per gestione bollitore: sensoHOME 380 sensoHOME 380f Termoregolazione per gestione bollitore + ricircolo: sensoCOMFORT 720 sensoCOMFORT 720f	0020260943 0020260953 0020260913 0020260929
	F	Sonda bollitore Prolunga sonda bollitore 5 metri	306257 306269
	G	Caldaia ecoTEC plus VM 20 CS/1-5 ecoTEC plus VM 25 CS/1-5 ecoTEC plus VM 30 CS/1-5 ecoTEC plus VM 35 CS/1-5 ecoTEC exclusive VM 35 CS/1-7 CI	0010022016 0010022017 0010022018 0010022019 0010022014
	I	Bollitore VIH R 200/6 (184 l di capacità) VIH R 300/3 BR (294 l di capacità) VIH R 400/3 BR (398 l di capacità) VIH R 500/3 BR (490 l di capacità) VIH S 300/3 BR (287 l di capacità) VIH S 400/3 BR (392 l di capacità) VIH S 500/3 BR (481 l di capacità)	0010015942 0010020639 0010020640 0010020641 0010020642 0010020643 0010020644

Accessori idraulici

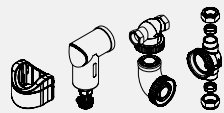
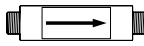
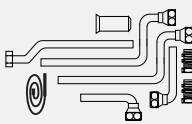
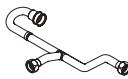
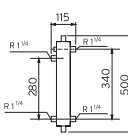
2

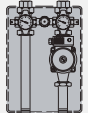
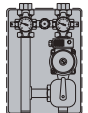
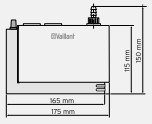
Accessorio	Abbinamento	Descrizione	Codice	Prezzo Euro
	ecoTEC VMW/VM/VMi	Nr. 1 rubinetto a squadra per allacciamento gas per vecchia dima Raccordi 1/2"	306210	40,00
	ecoTEC VMW/VM/VMi	Set saracinesche dritte per allacciamento andata/ritorno riscaldamento per nuova dima a muro Raccordi 3/4"	306201	40,00
	ecoTEC VMW/VM/VMi	Set saracinesche a squadra per allacciamento andata/ritorno riscaldamento per vecchia dima a muro Raccordi 3/4"	306200	53,00
	ecoTEC VMW/VMi	Set tubi e raccordi per riscaldamento e ACS Per nuova e vecchia dima con collegamenti a muro	0020192178	58,00
	ecoTEC VM	Set tubi e raccordi per solo riscaldamento Per nuova e vecchia dima con collegamenti a muro	0020218552	46,00
	ecoBALKON VMW	Set tubi e raccordi per riscaldamento e ACS Per nuova e vecchia dima con collegamenti a muro Completo di tubi e raccordi 3/4" riscaldamento e tubi e raccordi 1/2" per ACS. Completo di box isolamento tubi.	0020202033	169,00
	ecoINWALL VMW	Set tubi e raccordi per riscaldamento e ACS Per nuova unità a incasso (0020202021) Completo di tubi e raccordi 3/4" riscaldamento e tubi e raccordi 1/2" per ACS.	0020240353	86,00
	ecoINWALL VMW	Set tubi e raccordi per riscaldamento e ACS Per vecchia unità a incasso (306852) Completo di tubi e raccordi 3/4" riscaldamento e tubi e raccordi 1/2" per ACS.	0020240354	83,00
	ecoTEC VMW/VM/VMi ecoBALKON VMW	Set tubi flessibili e raccordi per riscaldamento e ACS Completo di tubi e raccordi 3/4" riscaldamento e tubi e raccordi 1/2" per ACS.	0020202038	71,00
	ecoTEC exclusive VM/VMW ecoTEC plus VM/VMW	Box isolamento tubi e connessioni a muro	0010025452	151,00
	ecoTEC pure	Set tubi e raccordi per nuova dima Completo di tubi e saracinesche 3/4" per riscaldamento, tubi e raccordi 1/2" per ACS e rubinetto gas.	0020235520	101,00
	ecoTEC intro	Set tubi e raccordi per riscaldamento e ACS Per nuova dima con collegamenti a muro Completo di tubi e saracinesche 3/4" per riscaldamento, tubi e raccordi 1/2" per ACS.	0010031983	101,00
	ecoTEC exclusive VMW ecoTEC plus VMW ecoTEC pro VMW	Predisposizione per attacchi idraulici a muro in linea con dima Vaillant	0020201896	81,00

Accessorio	Abbinamento	Descrizione	Codice	Prezzo Euro
	ecoTEC VMW/VM/VMI ecoBALKON VMW	Nr. 1 sifone per raccolta condensa e scarico valvola sicurezza Raccordi 1"	000376	14,00
	ecoTEC VMW/VM/VMI ecoBALKON VMW ecoINWALL VMW	Filtro defangatore magnetico con connessioni orizzontali con connessioni verticali (ecoTEC pure: abbinamento solo su vecchia dima)	0020201905 0020201906	229,00 270,00
	ecoTEC VMW/VM/VMI	Neutralizzatore di condensa per caldaie <35 kW Durata massima 1 anno Raccordi 3/4" - dimensioni 150x42Ø	0020256416	68,00
	ecoTEC VM	Kit collegamento in colonna caldaia - bollitore uniSTOR VIH R 120/6 caldaia - bollitore uniSTOR VIH R 150/6 completo di sifone, sonda bollitore, tubi di connessione e valvola sicurezza fino a 200 l di capacità.	0020151261 0020151262	219,00 219,00
	ecoTEC VMI	Kit ricircolo senza pompa per actoSTOR CL	0020057235	78,00
	ecoTEC VMW/VM/VMI ecoBALKON VMW ecoINWALL VMW	Collettore di bilanciamento WH 40 con isolamento, sonda di temperatura, disaeratore e rubinetto di scarico Portata max 3,5 m ³ /h - Raccordi 1 1/4" Materiale in dotazione: 1 sonda VR10	306720	477,00
	ecoTEC VMW/VM/VMI ecoBALKON VMW ecoINWALL VMW	Collettore di bilanciamento WH 95 con isolamento, sonda di temperatura, disaeratore e rubinetto di scarico Portata max 8 m ³ /h - Raccordi 2" Materiale in dotazione: 1 sonda VR10	306721	550,00
	ecoTEC VMW/VM/VMI ecoBALKON VMW/VM ecoINWALL VMW/VM	Collettore per moduli di distribuzione idraulica per collegamento con caldaia (a 2 vie) per collegamento con caldaia (a 3 vie) Raccordi 1 1/4"	307556 307597	360,00 463,00
	ecoTEC VMW/VM/VMI ecoBALKON VMW ecoINWALL VMW	Modulo di distribuzione idraulica per zona diretta Con pompa elettronica ad alta efficienza (classe A) Raccordi superiori 1" - inferiori 1 1/4" Campo di lavoro da 20°C a 110°C Nuovo isolamento ad alte performance	0020191817	682,00
	ecoTEC VMW/VM/VMI ecoBALKON VMW ecoINWALL VMW	Modulo di distribuzione idraulica per zona miscelata Con pompa ad alta efficienza (classe A) e miscelatrice Raccordi superiori 1" - inferiori 1 1/4" Campo di lavoro da 20°C a 110°C Nuovo isolamento ad alte performance	0020191788	961,00
	ecoTEC VMW/VM/VMI ecoBALKON VMW ecoINWALL VMW	ecoLEVEL - pompa scarico condensa Portata max 150 l/h Prevalenza max 4 m	306287	216,00
	ecoINWALL VMW	Kit integrazione solare Completo di valvola termostatica manuale, tubi di collegamento e comando in scheda (X32)	0020202036	194,00

Accessori per installazioni esterne

2

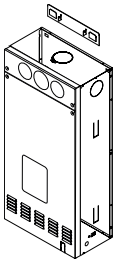
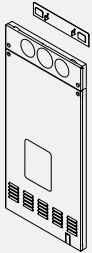
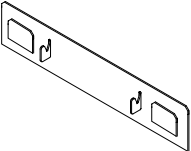
Accessorio	Abbinamento	Descrizione	Codice	Prezzo Euro
	ecoINWALL VMW ecoTEC intro	Unità di incasso 1140 mm Altezza 250 mm Profondità 550 mm Larghezza	0010030848	181,00
	ecoTEC intro	Portina maggiorata per unità incasso art. 0020202021 (Non abbinabile a cassone art.: 306851)	0010036857	131,00
	ecoTEC intro	Staffa di fissaggio per unità incasso	0010036858	18,00



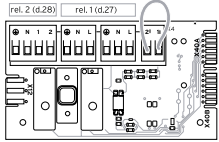

Accessori elettrici

Accessorio	Abbinamento	Descrizione	Codice	Prezzo Euro
	ecoTEC VMW/VM/VMI	VR 40 Modulo integrabile in caldaia per gestire due dispositivi elettrici ausiliari, tra le seguenti possibilità: pompa di ricircolo (impostazione di fabbrica relè 1) pompa riscaldamento esterna (impostazione di fabbrica relè 2) pompa di carica bollitore sportello fumi/aspiratore domestico valvola gas esterna segnalazione esercizio/malfunzionamento	0020017744	109,00
		Alloggiamento per VR 40 nuove ecoTEC plus ed exclusive	0010025486	32,00

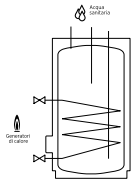
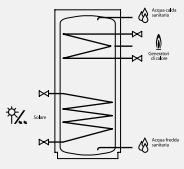
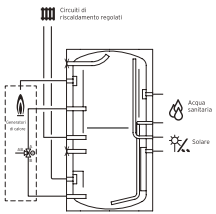
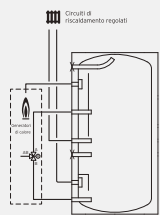

2

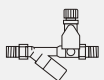
Accessori bollitori

2

Accessorio	Abbinamento	Descrizione	Codice	Prezzo Euro
		uniSTOR VIH R 120/6 capacità 117 l uniSTOR VIH R 150/6 capacità 144 l uniSTOR VIH R 200/6 capacità 184 l uniSTOR VIH R 300/3 BR capacità 294 l uniSTOR VIH R 400/3 BR capacità 398 l uniSTOR VIH R 500/3 BR capacità 490 l bollitore monovalente sanitario	0010015940 0010015941 0010015942 0010020639 0010020640 0010020641	1.104,00 1.216,00 1.439,00 2.009,00 2.419,00 2.930,00
		auroSTOR VIH S 300/3 BR capacità 287 l auroSTOR VIH S 400/3 BR capacità 392 l auroSTOR VIH S 500/3 BR capacità 481 l bollitore bivalente sanitario per abbinamento con sistemi solari	0010020642 0010020643 0010020644	2.111,00 2.516,00 3.069,00
		allSTOR exclusive VPS 300/3-7 capacità 303 l allSTOR exclusive VPS 500/3-7 capacità 491 l allSTOR exclusive VPS 800/3-7 capacità 778 l allSTOR exclusive VPS 1000/3-7 capacità 962 l allSTOR exclusive VPS 1500/3-7 capacità 1505 l allSTOR exclusive VPS 2000/3-7 capacità 1907 l puffer multi energy a stratificazione	0010015112 0010015113 0010015114 0010015115 0010015116 0010015117	1.802,00 2.102,00 2.548,00 2.910,00 3.704,00 4.412,00
		allSTOR plus VPS 300/3-5 capacità 303 l allSTOR plus VPS 500/3-5 capacità 491 l allSTOR plus VPS 800/3-5 capacità 778 l allSTOR plus VPS 1000/3-5 capacità 962 l allSTOR plus VPS 1500/3-5 capacità 1505 l allSTOR plus VPS 2000/3-5 capacità 1907 l puffer multi energy	0010015118 0010015119 0010015120 0010015121 0010015122 0010015123	1.209,00 1.687,00 2.023,00 2.481,00 3.067,00 3.777,00
		Kit ricircolo: completo di pompa ad alta efficienza (classe A) e tubo di collegamento	0020171469	319,00
		Gruppo di sicurezza per bollitori (< 200 l) Gruppo di sicurezza per bollitori (da 200 l a 1000 l) per protezione dei bollitori con pressione di 10 bar esclusi: VIH S 750/1000/1500/2000 Raccordi 3/4"	0020060434 305827	91,00 128,00
		Sonda bollitore da abbinare a caldaia	306257	24,00
		Prolunga sonda bollitore	306269	37,00

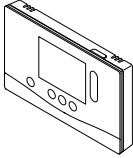
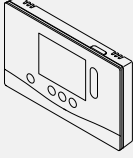
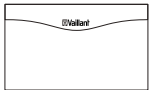
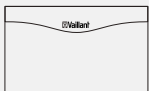
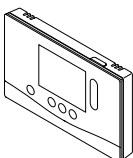
Accessori termoregolazione

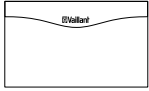
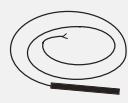
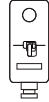
Accessorio	Abbinamento	Descrizione	Codice	Prezzo Euro
		Centralina climatica sensocomfort 720 sensocomfort 720f a onde radio Materiale in dotazione: 1 sonda esterna	0020260913 0020260929	301,00 532,00
		Comando remoto VR 92 VR 92f a onde radio > gestione temperatura ambiente	0020260925 0020260940	171,00 301,00
		Modulo estensione circuiti miscelati o solare VR 70 > gestione 2 zone miscelate oppure gestione 1 circuito solare + 1 circuito diretto Materiale in dotazione: 2 sonde VR 10	0020184844	228,00
		Modulo estensione circuiti miscelati o solare VR 71 > gestione 3 zone miscelate e gestione 1 circuito solare Materiale in dotazione: 4 sonde VR 10 e 1 sonda VR 11	0020184847	285,00
		Termostato sensohome 380 sensohome 380 f a onde radio	0020260943 0020260953	217,00 383,00
		Termostato WiFi modulante senseroom connect Materiale in dotazione: Gateay Wi-Fi, termostato radio e accessori di fissaggio	0010035734	275,00
		Gateway WiFi myVAILLANT connect VR940f per controllo remoto via App	0010037342	165,00
		VR 10 sonda per bollitore o circuito riscaldamento VR 11 sonda per collettore solare	306787 306788	37,00 43,00
		Termostato di sicurezza a bracciale per impianti a bassa temperatura universale temperatura regolabile da 20°C a 90°C	009642	37,00



Caldaie basamento condensing

Da interno con bollitore integrato

ecoCOMPACT

Modelli VSC Combinati acs e riscaldamento
25/34 kW

Da interno con bollitore solare integrato

auroCOMPACT pressurizzata

Modelli VSC S Combinati acs e riscaldamento
con integrazione solare pressurizzata
25/34 kW

Da interno

ecoVIT

Modelli VKK Solo riscaldamento
18/25/35 kW

N.B.: le potenze
sono riferite al valore
di produzione acs

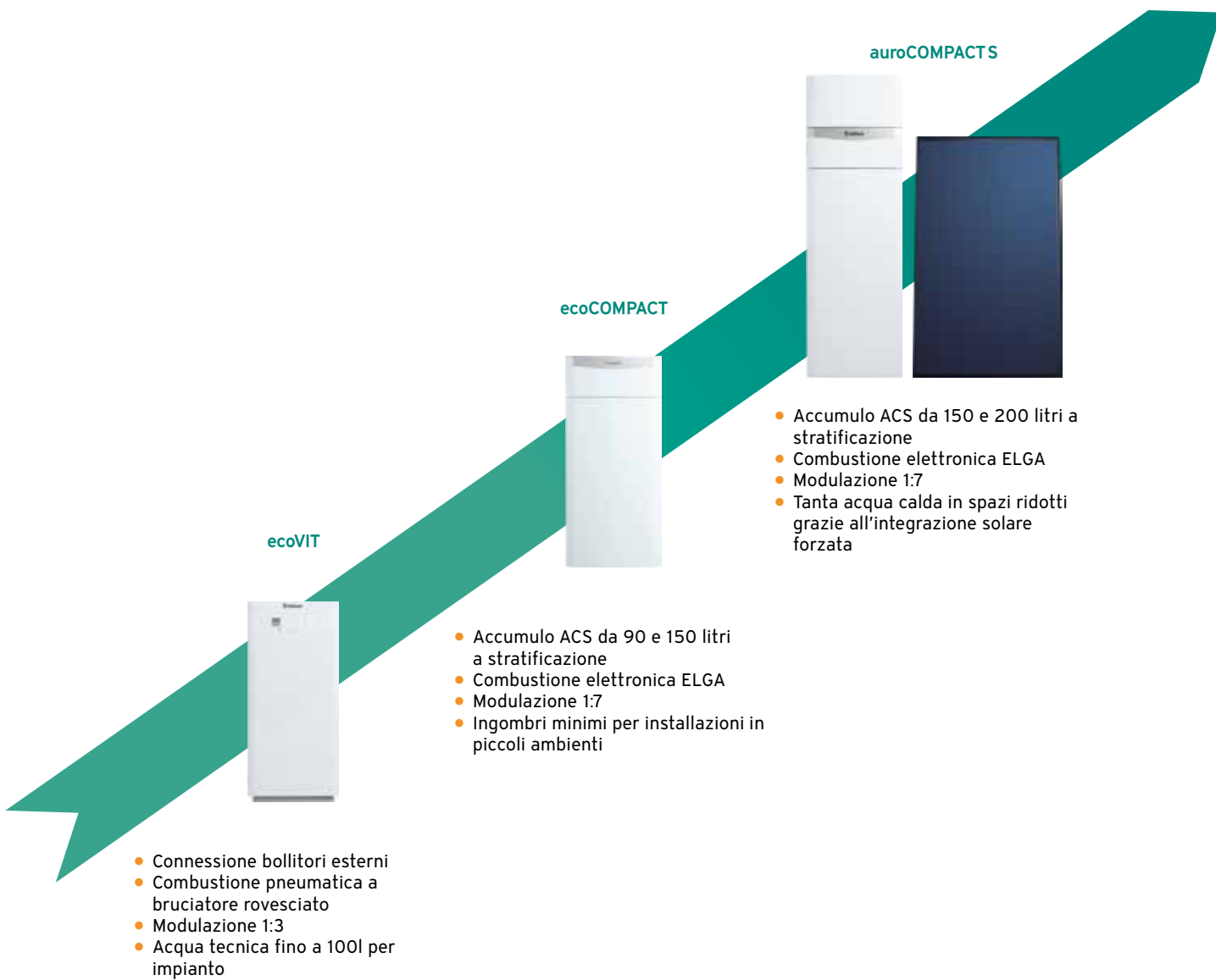

ecoCOMPACT VSC

Combinata da interno



Piccola ma potente per la massima flessibilità

ecoCOMPACT VSC si propone come una soluzione estremamente compatta prevedendo in un unico involucro l'unità bollitore, la caldaia, e tutti i componenti ed eventuali accessori.

Estremamente facile da installare e straordinariamente semplice da utilizzare le ecoCOMPACT VSC sono disponibili con bollitore integrato da 90 e 150 litri.

Le dimensioni sono ridotte: altezza di soli 1,32 m per la versione con bollitore di 90 litri e altezza di 1,64 m per il bollitore da 150 litri.





Questo garantisce ingombri minimi e la possibilità di installazione anche in piccoli ambienti.

Sono disponibili modelli con potenze da 25 e 34 kW per riscaldare ambienti bifamiliari fino a 500 m² garantendo un elevato comfort sanitario.

L'isolamento altamente performante determina minori cicli di carica del bollitore riducendo il consumo di gas.

- Scambiatore in acciaio
- Sistema combustione ELGA
- Accumulo da 90 e 150 litri a stratificazione
- Vaso espansione riscaldamento da 15 litri
- Vaso espansione sanitario integrato
- Possibilità di gestione fino a 2 zone

Modelli, caratteristiche tecniche e codici

Modello	Potenza (kW)	Classe ErP	Produzione H ₂ O	H/P/L (mm)	Gas	Codice	Prezzo Euro
VSC 256/4-5 100 (90 litri)	3,0 - 25,0 ¹⁾ 3,4 - 27,0 ²⁾ 25,0 ³⁾		244,0 (l/10min)	1320/693/599	Metano ^{A)}	0010014667	3.973,00
VSC 256/4-5 150 (150 litri)	3,0 - 25,0 ¹⁾ 3,4 - 27,0 ²⁾ 25,0 ³⁾		342,0 (l/10min)	1640/693/599	Metano ^{A)}	0010014669	4.314,00
VSC 346/4-5 100 (90 litri)	5,8 - 34,0 ¹⁾ 6,4 - 36,8 ²⁾ 34,0 ³⁾		290,0 (l/10min)	1320/693/599	Metano ^{B)}	0010014668	4.653,00
VSC 346/4-5 150 (150 litri)	5,8 - 34,0 ¹⁾ 6,4 - 36,8 ²⁾ 34,0 ³⁾		386,0 (l/10min)	1640/693/599	Metano ^{B)}	0010014670	4.995,00

1) Riscaldamento (80/60°C)

2) Riscaldamento (40/30°C)

3) Sanitario

A) Kit trasformazione 0020160887

B) Kit trasformazione 0020160888

Certificazioni, classi e riconoscimenti



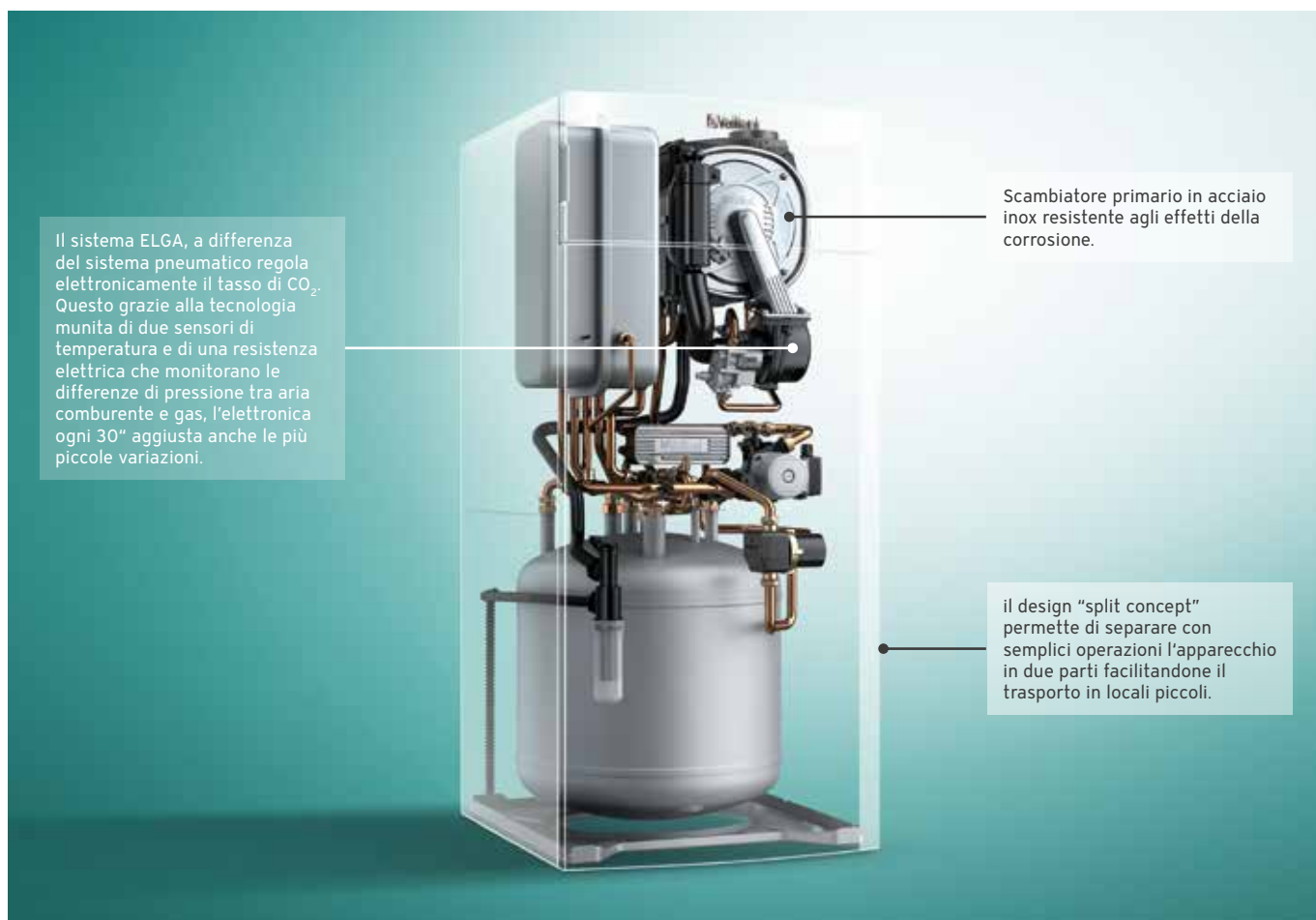

Il sistema ELGA, a differenza del sistema pneumatico regola elettronicamente il tasso di CO₂. Questo grazie alla tecnologia munita di due sensori di temperatura e di una resistenza elettrica che monitorano le differenze di pressione tra aria comburente e gas, l'elettronica ogni 30" aggiusta anche le più piccole variazioni.

Scambiatore primario in acciaio inox resistente agli effetti della corrosione.

il design "split concept" permette di separare con semplici operazioni l'apparecchio in due parti facilitandone il trasporto in locali piccoli.

Accessori forniti

Articolo

Sacchetto con guarnizioni

Documentazione

Accessori consigliati da acquistare separatamente

Articolo	Quantità	Codice
Kit allacciamento idraulico e gas completo di saracinesche per allacciamento riscaldamento con scarico laterale, rubinetto intercettazione del gas, rubinetto di carico, valvola di sicurezza 3 bar con raccordo per flessibile di scarico, gruppo di sicurezza sanitario 10 bar e manometro	1	0020170492
Sifone a muro 1"	1	000376
ecoLEVEL pompa evacuazione condensa	1	306287
sensoCOMFORT 720 centralina con sonda esterna	1	0020260913

Servizi e incentivi correlati al prodotto



auroCOMPACT VSC S pressurizzata

Combinata da interno con integrazione solare



La soluzione compatta e efficiente per produrre ACS con l'energia solare

auroCOMPACT VSC S unisce una caldaia a condensazione ed un accumulo a stratificazione con serpentina solare in un alloggiamento compatto.



Il bollitore integrato permette di raggiungere performance di comfort elevatissime in rapporto a spazi e consumi di gas ridotti.

Il desing di auroCOMPACT permette, grazie all'ingombro limitato, di contenere tutti i vasi espansione, una gamma completa di accessori e kit di zone miste.

auroCOMPACT VSC S sono disponibili con bollitore integrato da 150 e 200 litri, con potenze da 25 e 34 kW.

- Scambiatore in acciaio
- Sistema combustione ELGA
- Accumulo da 150 e 200 litri a stratificazione
- Vaso espansione riscaldamento da 15 litri
- Vasi espansione sanitario e solare integrato
- Flussometro solare
- Possibilità di gestione fino a 2 zone

Modelli, caratteristiche tecniche e codici

Modello	Potenza (kW)	Classe ErP	Produzione H ₂ O	H/P/L (mm)	Gas	Codice	Prezzo Euro
VSC S 256/4-5 150 (141 litri)	3,0 - 25,0 ¹⁾ 3,4 - 27,0 ²⁾ 25,0 ³⁾		215,0 (l/10min)	1640/693/599	Metano ^{A)}	0010014671	5.334,00
VSC S 256/4-5 200 (185 litri)	3,0 - 25,0 ¹⁾ 3,4 - 27,0 ²⁾ 25,0 ³⁾		241,0 (l/10min)	1880/693/599	Metano ^{A)}	0010014674	5.826,00
VSC S 346/4-5 200 (185 litri)	5,8 - 34,0 ¹⁾ 6,4 - 36,8 ²⁾ 34,0 ³⁾		285,0 (l/10min)	1880/693/599	Metano ^{B)}	0010014676	6.151,00

1) Riscaldamento (80/60°C)

2) Riscaldamento (40/30°C)

3) Sanitario

A) Kit trasformazione 0020160887

B) Kit trasformazione 0020160888

Certificazioni, classi e riconoscimenti



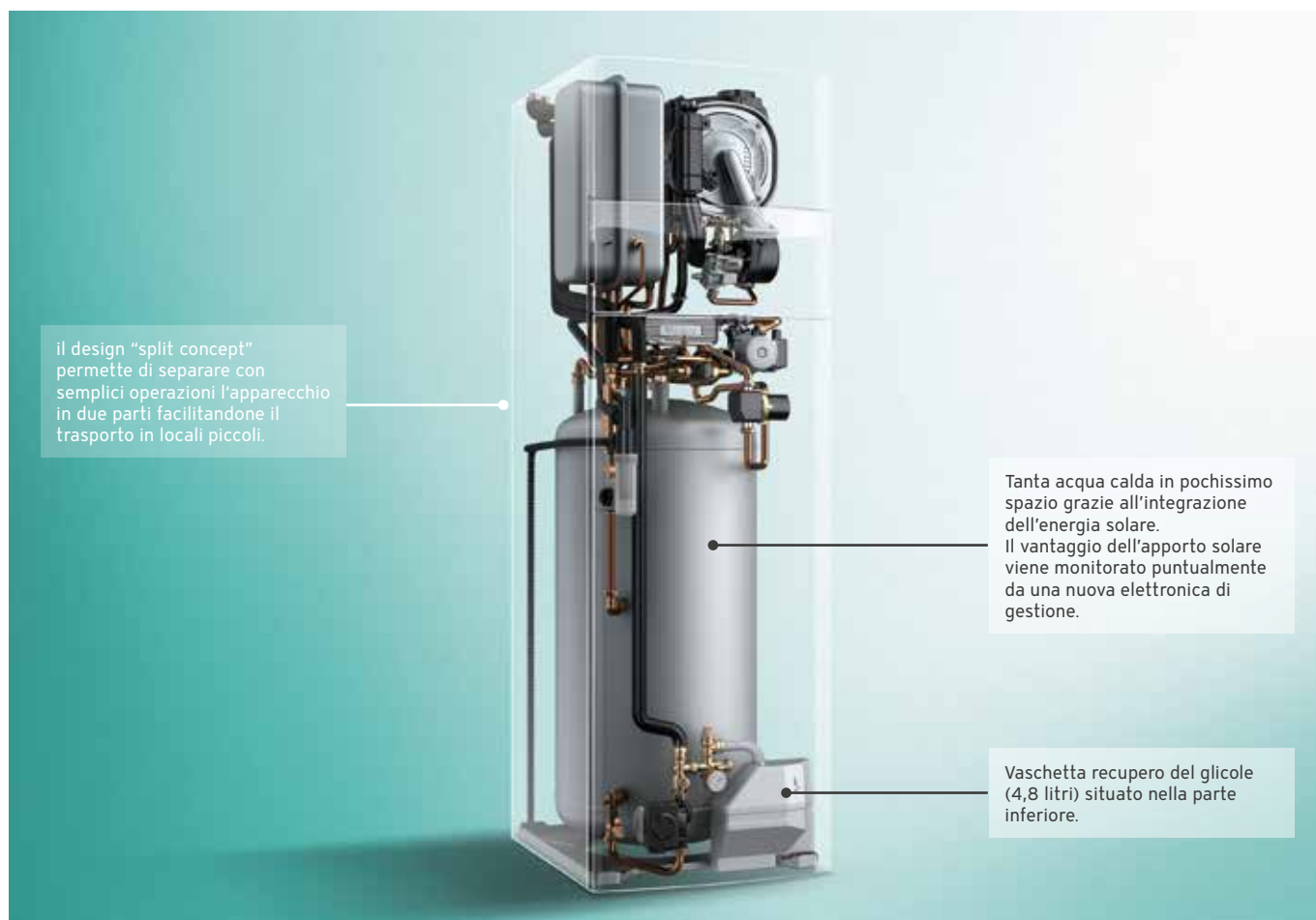

il design "split concept" permette di separare con semplici operazioni l'apparecchio in due parti facilitandone il trasporto in locali piccoli.

Tanta acqua calda in pochissimo spazio grazie all'integrazione dell'energia solare. Il vantaggio dell'apporto solare viene monitorato puntualmente da una nuova elettronica di gestione.

Vaschetta recupero del glicole (4,8 litri) situato nella parte inferiore.

Accessori forniti

Articolo
Sacchetto con guarnizioni
Raccordo per il collegamento sul tubo solare
Sensore di temperatura per il collettore solare
Documentazione

Accessori consigliati da acquistare separatamente

Articolo	Quantità	Codice
Kit allacciamento idraulico e gas completo di saracinesche per allacciamento riscaldamento con scarico laterale, rubinetto intercettazione del gas, rubinetto di carico, valvola di sicurezza 3 bar con raccordo per flessibile di scarico, gruppo di sicurezza sanitario 10 bar e manometro	1	0020170492
Sifone a muro 1"	1	000376
ecoLEVEL pompa evacuazione condensa	1	306287
sensoCOMFORT 720 centralina con sonda esterna	1	0020260913

Servizi e incentivi correlati al prodotto



ecoVIT VKK

Solo riscaldamento da interno



La scelta ideale per le sostituzioni in impianti ad alta temperatura

ecoVIT è una caldaia a condensazione solida e compatta. La sua caratteristica principale è la scelta di Vaillant di immergere bruciatore e scambiatore fumi completamente in un contenuto d'acqua tecnica di 100 litri: questo sistema fornisce all'impianto un copioso volano termico. ecoVIT è stata progettata con un contenimento delle dimensioni, mantenendo le connessioni nelle stesse posizioni dei modelli precedenti e quindi agevolando la sostituzione.

È estremamente silenziosa grazie ad un isolamento performante e ad una mantellatura robusta. L'ampio campo di modulazione assicura un riscaldamento omogeneo e continuo, con tempi di funzionamento del bruciatore lunghi ed a basse portate.

- Scambiatore primario in acciaio
- Sistema combustione pneumatico
- Alto contenuto di acqua tecnica fino a 100 litri
- Bruciatore rovesciato ad alta efficienza

Modelli, caratteristiche tecniche e codici

Modello	Potenza (kW)	Classe ErP	H/P/L (mm)	Gas	Codice	Prezzo Euro
VKK 186/5	5,0 - 17,2 ¹⁾ 6,0 - 19,3 ²⁾	🔥 A	1255/700/570	Metano	0010019511	3.026,00
VKK 256/5	7,2 - 24,3 ¹⁾ 8,0 - 26,0 ²⁾	🔥 A	1255/700/570	Metano	0010019512	3.819,00
VKK 356/5	10,1 - 33,3 ¹⁾ 11,2 - 37,3 ²⁾	🔥 A	1255/700/570	Metano	0010019513	4.419,00

1) Riscaldamento (80/60°C)

2) Riscaldamento (40/30°C)

Certificazioni, classi e riconoscimenti



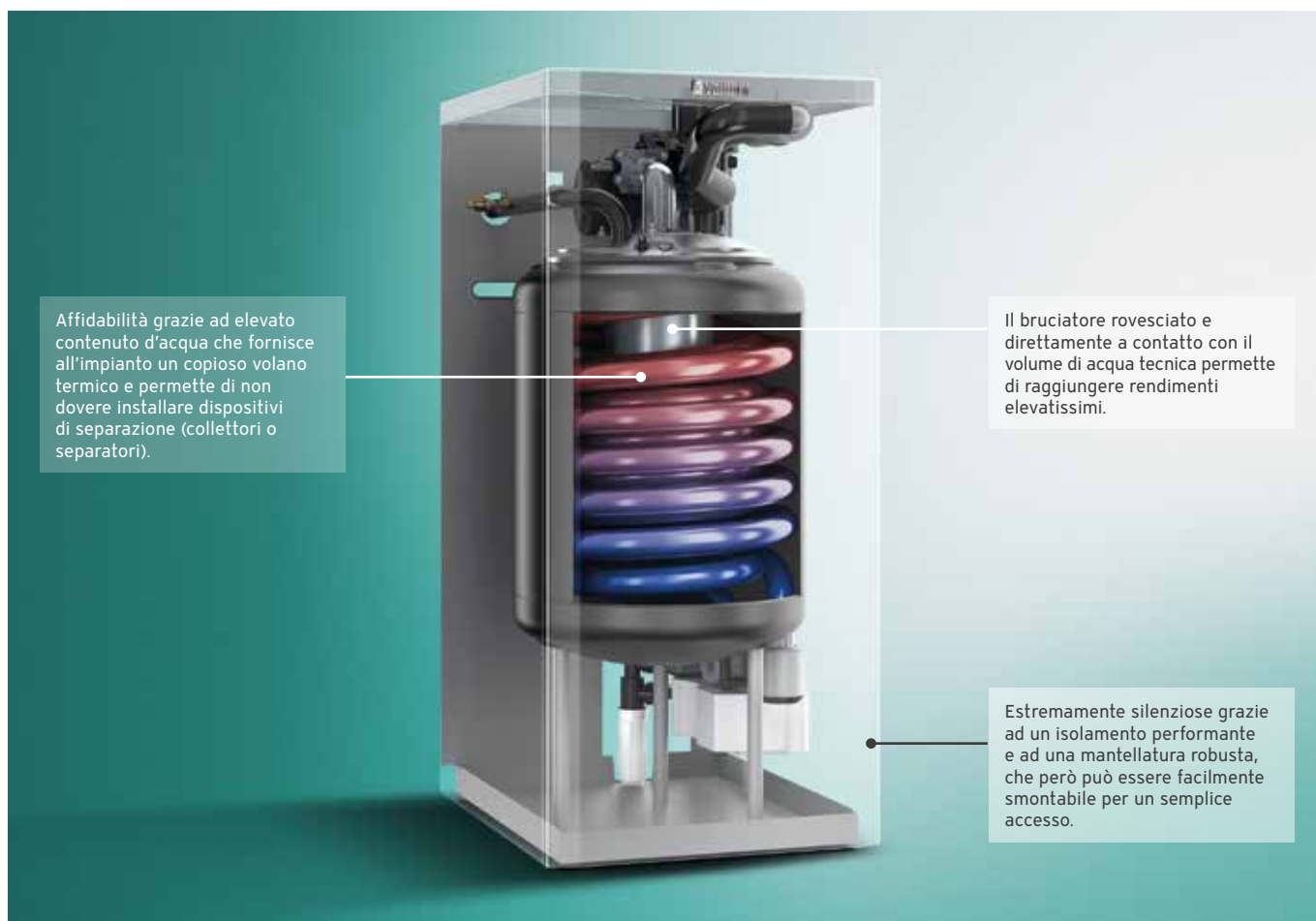

Affidabilità grazie ad elevato contenuto d'acqua che fornisce all'impianto un copioso volano termico e permette di non dovere installare dispositivi di separazione (collettori o separatori).

Il bruciatore rovesciato e direttamente a contatto con il volume di acqua tecnica permette di raggiungere rendimenti elevatissimi.

Estremamente silenziose grazie ad un isolamento performante e ad una mantellatura robusta, che però può essere facilmente smontabile per un semplice accesso.

Accessori forniti

Articolo
Documentazione aggiuntiva

Accessori consigliati da acquistare separatamente

Articolo	Quantità	Codice
Attacchi gas	1	009298
Sifone a muro 1"	1	000376
sensoCOMFORT 720 centralina con sonda esterna	1	0020260913
kit trasformazione per Propano per modello VKK 186/5 R1	1	0020232065
kit trasformazione per Propano per modello VKK 256/5 R1	1	0020234076
kit trasformazione per Propano per modello VKK 356/5 R1	1	0020234077

Servizi e incentivi correlati al prodotto



Dime per l'installazione

ecoCOMPACT VSC

Montaggio a basamento

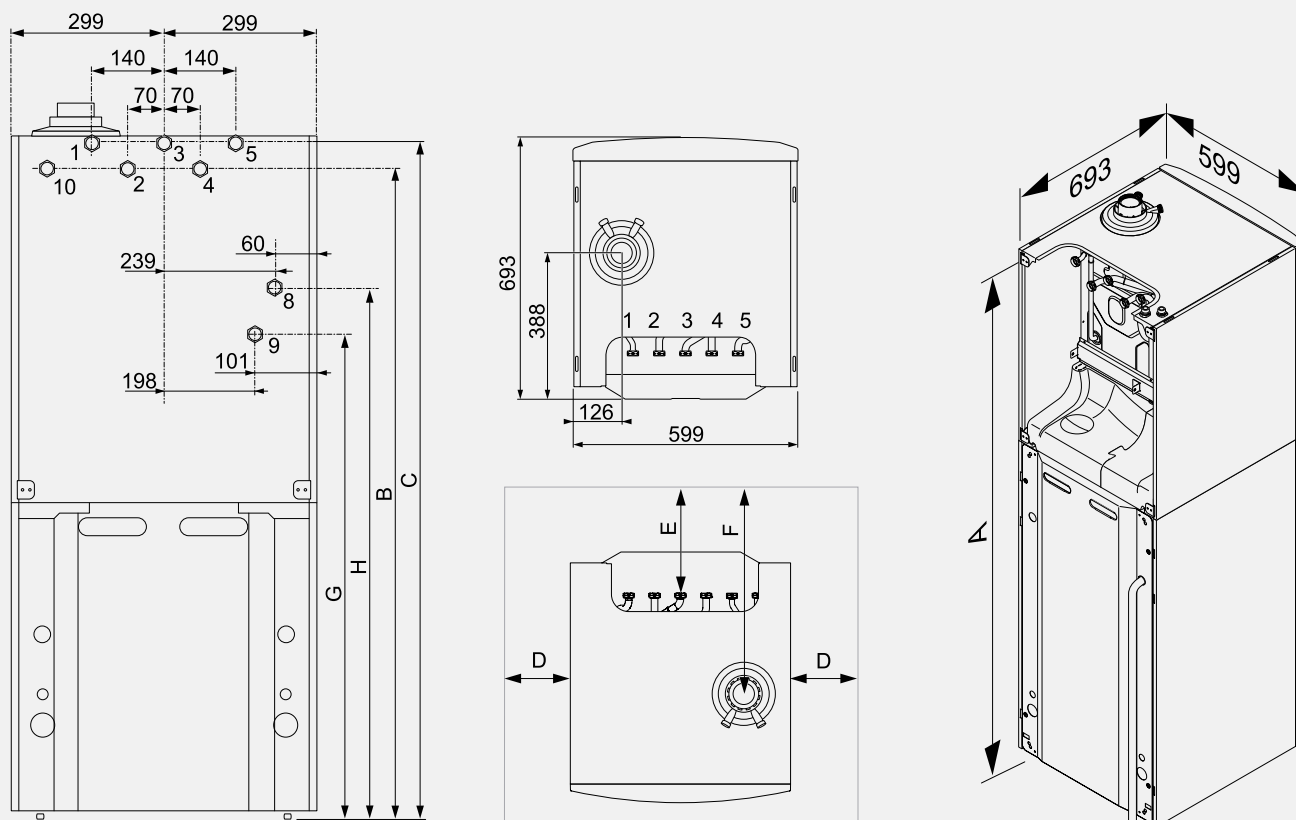

Legenda:

- 1 Raccordo gas G 3/4"
- 2 Raccordo acqua fredda sanitaria G 3/4"
- 3 Raccordo acqua calda sanitaria G 3/4"
- 4 Andata riscaldamento G 3/4"
- 5 Ritorno riscaldamento G 3/4"
- 8 Andata riscaldamento seconda zona G 3/4" (accessorio)
- 9 Ritorno riscaldamento seconda zona G 3/4" (accessorio)
- 10 Raccordo ricircolo G 3/4" (accessorio)

Dimensioni in mm.:

VSC S 100

A = 1320 / B = 1255 / C = 1305 / D = 20 / E = 160 / F = 425 / G = 977 / H = 1048

VSC S 150

A = 1640 / B = 1577 / C = 1627 / D = 20 / E = 160 / F = 425 / G = 1299 / H = 1370

Montaggio a basamento

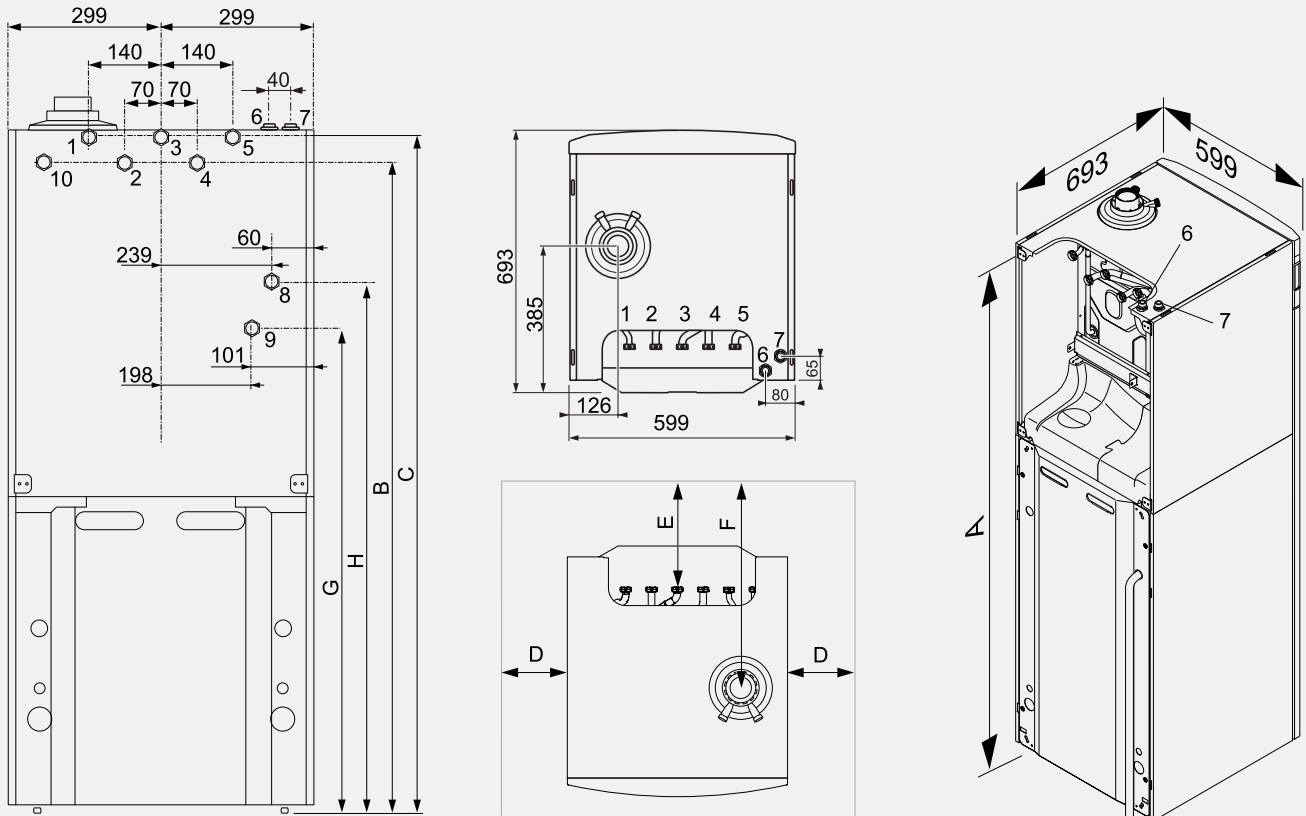

Legenda:

- 1 Raccordo gas G 3/4"
- 2 Raccordo acqua fredda sanitaria G 3/4"
- 3 Raccordo acqua calda sanitaria G 3/4"
- 4 Andata riscaldamento G 3/4"
- 5 Ritorno riscaldamento G 3/4"
- 6 Raccordo andata solare G 3/4" con riduzione a DN 10 per drain back
- 7 Raccordo ritorno solare G 3/4" con riduzione a DN 10 per drain back
- 8 Andata riscaldamento seconda zona G 3/4" (accessorio)
- 9 Ritorno riscaldamento seconda zona G 3/4" (accessorio)
- 10 Raccordo ricircolo G 3/4" (accessorio)

Dimensioni in mm.:

VSC P 150

A = 1640 / B = 1577 / C = 1627 / D = 20 / E = 160 / F = 425 / G = 1299 / H = 1370

VSC P e D 200

A = 1880 / B = 1816 / C = 1866 / D = 20 / E = 160 / F = 425 / G = 1538 / H = 1609

Dime per l'installazione

ecoVIT VKK

Montaggio a basamento

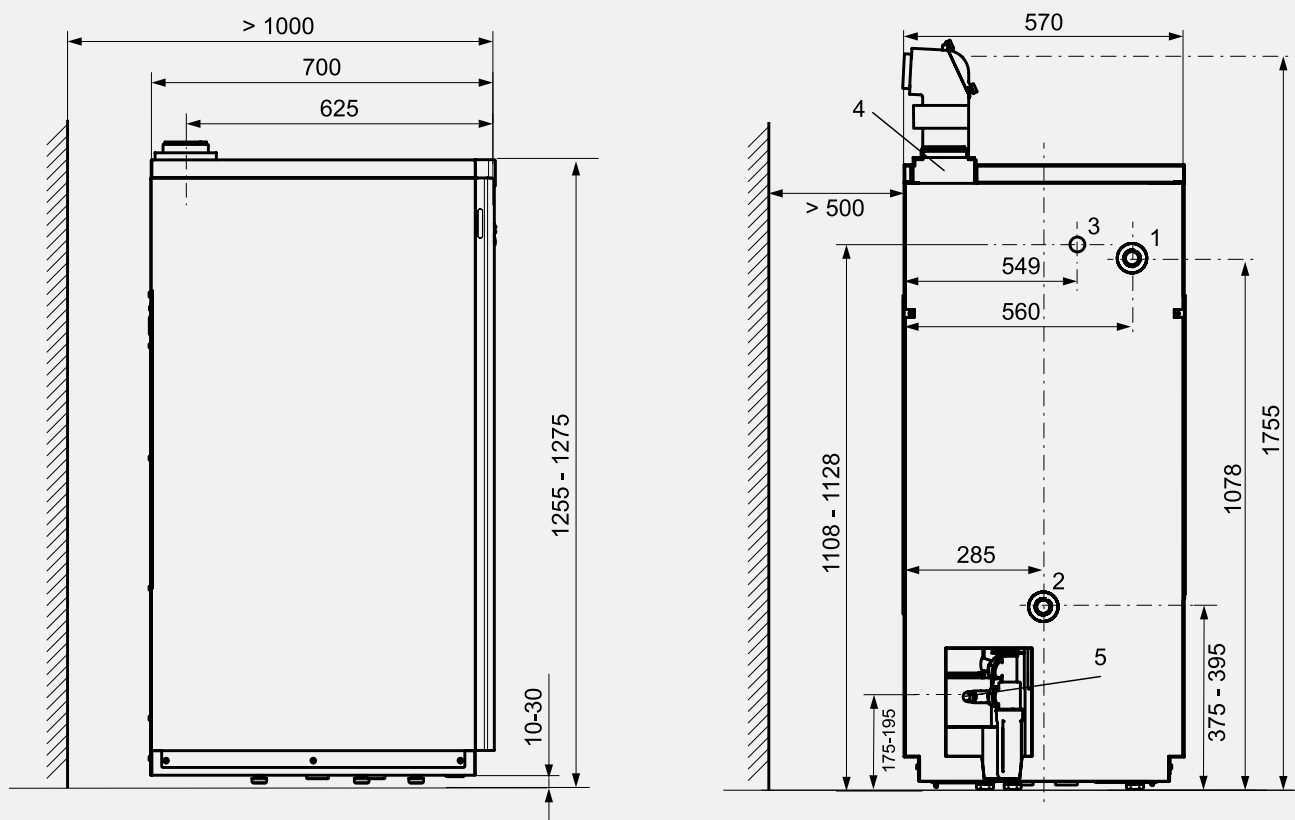

Legenda:

- 1 Raccordo andata riscaldamento R 1"
- 2 Raccordo ritorno riscaldamento R 1"
- 3 Raccordo gas R 3/4"
- 4 Raccordo scarico fumi \varnothing 80/125
- 5 Scarico condensa \varnothing 21 mm

Accessori sistemi con bollitore

Installazione bollitore remoto

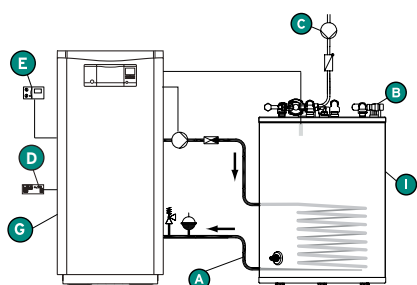



- A** Kit collegamento caldaia-bollitore
- B** Valvola di sicurezza
- C** Kit ricircolo
- D** Scheda elettrica per gestione ricircolo
- E** Termoregolazione per gestione bollitore
- F** Sonda bollitore
- G** Caldaia
- I** Bollitore

Sistema	Componente	Descrizione	Codice
	A	Kit collegamento caldaia - bollitore: composto da tubo in acciaio, pompa carico bollitore ad alta efficienza (Classe A), saracinesche e raccordi. Non presenti vaso espansione e valvola di non ritorno	0020152965
	B	Valvola sicurezza fino a 200 l di capacità Valvola sicurezza da 200 a 1.000 l di capacità	0020060434 305827
	C	Kit ricircolo: completo di pompa ad alta efficienza (classe A) e tubo di collegamento	0020171469
	D	Scheda elettrica supplementare per gestione ricircolo non necessario con: sensoCOMFORT 720 e 720f con modulo VR70 ecoTEC plus/exclusive tramite morsetto X16 in scheda caldaia (se non già occupato)	0020017744
	E	Termoregolazione per gestione bollitore: sensoHOME 380 sensoHOME 380f Termoregolazione per gestione bollitore + ricircolo: sensoCOMFORT 720 sensoCOMFORT 720f	0020260943 0020260953 0020260913 0020260929
	F	Sonda bollitore Prolunga sonda bollitore 5 metri	306257 306269
	G	Caldaia ecoVIT VKK 186/5 ecoVIT VKK 256/5 ecoVIT VKK 356/5	0010019511 0010019512 0010019513
	I	Bollitore VIH R 120/6 (117 l di capacità) VIH R 150/6 (144 l di capacità) VIH R 200/6 (184 l di capacità) VIH R 300/3 BR (294 l di capacità) VIH R 400/3 BR (398 l di capacità) VIH R 500/3 BR (490 l di capacità) VIH S 300/3 BR (287 l di capacità) VIH S 400/3 BR (392 l di capacità) VIH S 500/3 BR (481 l di capacità)	0010015940 0010015941 0010015942 0010020639 0010020640 0010020641 0010020642 0010020643 0010020644

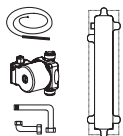
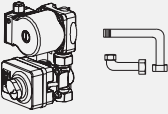
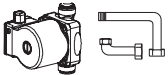
Accessori idraulici

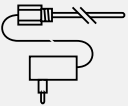
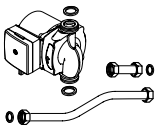

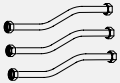
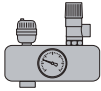
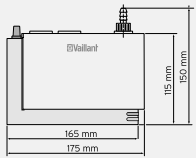

Accessorio	Abbinamento	Descrizione	Codice	Prezzo Euro
	ecoCOMPACT auroCOMPACT	Kit allacciamento idraulico e gas Completo di: saracinesche per allacciamento riscaldamento con scarico laterale Rubinetto intercettazione del gas e Rubinetto di carico Valvola di sicurezza 3 bar con raccordo per flessibile di scarico Gruppo di sicurezza sanitario 10 bar	0020170492	273,00
	ecoCOMPACT auroCOMPACT	Kit base prima zona aggiuntiva Completo di: collettore bilanciamento e isolamento, pompa alta efficienza (classe A) e tubi di collegamento, sonda circuito primario VR10 e connettore per scheda caldaia	0020170507	1.004,00
	ecoCOMPACT auroCOMPACT	Kit seconda zona aggiuntiva miscelata Completo di: pompa alta efficienza (classe A) e tubi di collegamento valvola miscelatrice	0020170508	630,00
	ecoCOMPACT auroCOMPACT	Kit seconda zona aggiuntiva diretta Completo di: pompa alta efficienza (classe A) e tubi di collegamento	0020170509	360,00
	ecoCOMPACT auroCOMPACT	Kit ricircolo con pompa integrabile e completo di tubi ed accessori con pompa ad alta efficienza (classe A)	0020170503	305,00
	ecoCOMPACT auroCOMPACT	Kit ricircolo senza pompa integrabile e completo di tubi ed accessori	0020170502	71,00

Accessorio	Abbinamento	Descrizione	Codice	Prezzo Euro
	ecoCOMPACT auroCOMPACT	Kit anodo elettrico integrabile e completo di box collegamenti	0020170505	219,00
	auroCOMPACT	Kit pompa aggiuntiva auroCOMPACT drain back per trasformare versione 8,5 m in versione con 12 m da bollitore al colmo dei collettori solari pompa ad alta efficienza (classe A)	0020170506	323,00
	ecoVIT	Nr. 1 rubinetto diritto per allacciamento gas Raccordi 3/4"	009298	26,00
	ecoVIT	Set raccordi per allacciamento andata/ritorno riscaldamento Raccordi 1" per allacciamento con moduli di distribuzione idraulica per zone dirette e zone miscelate	305951	308,00
	ecoVIT	Kit sostituzione flessibile Composto da: tubi mandata, ritorno e gas per sostituzione rapida vecchie caldaie VK	0020231750	282,00
	ecoVIT	Gruppo di sicurezza composto da manometro, valvola di sfogo aria manuale e valvola di sicurezza	307591	153,00
	ecoCOMPACT auroCOMPACT ecoVIT	ecoLEVEL - pompa scarico condensa Portata max 150 l/h Prevalenza max 4 m	306287	216,00



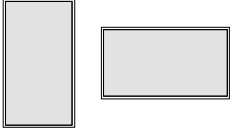
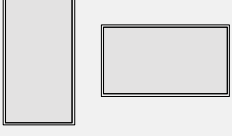
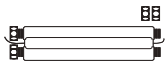

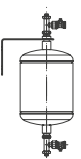
Accessori idraulici

Accessorio	Abbinamento	Descrizione	Codice	Prezzo Euro
	ecoCOMPACT auroCOMPACT	Collettore di bilanciamento WH 40 con isolamento, sonda di temperatura, disaeratore e rubinetto di scarico Portata max 3,5 m3/h. Raccordi 1 1/4" Materiale in dotazione: 1 sonda VR10	306720	477,00
	ecoCOMPACT auroCOMPACT	Collettore di bilanciamento WH 95 con isolamento, sonda di temperatura, disaeratore e rubinetto di scarico Portata max 8 m3/h. Raccordi 2" Materiale in dotazione: 1 sonda VR10	306721	550,00
	ecoCOMPACT auroCOMPACT	Collettore di bilanciamento WH 160 con solamento Portata max 12 m3/h. Raccordi flangiati DN65	306726	1.342,00
	ecoCOMPACT auroCOMPACT	Collettore per moduli di distribuzione idraulica per collegamento con caldaia (a 2 vie) per collegamento con caldaia (a 3 vie) Raccordi 1 1/4"	307556 307597	360,00 463,00
	ecoCOMPACT auroCOMPACT ecoVIT	Modulo di distribuzione idraulica per zona diretta Con pompa elettronica ad alta efficienza (classe A) Raccordi superiori 1" - inferiori 1 1/4" Campo di lavoro da 20°C a 110°C Nuovo isolamento ad alte performance	0020191817	682,00
	ecoCOMPACT auroCOMPACT ecoVIT	Modulo di distribuzione idraulica per zona miscelata Con pompa ad alta efficienza (classe A) e miscelatrice Raccordi superiori 1" - inferiori 1 1/4" Campo di lavoro da 20°C a 110°C Nuovo isolamento ad alte performance	0020191788	961,00
	ecoVIT	Kit di collegamento idraulico in caldaia a bollitore per carico bollitori monovalenti e bollitori/puffer dove è prevista l'integrazione della caldaia Completo di pompa ad alta efficienza (Classe A)	0020152965	760,00

Accessori solare

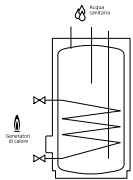
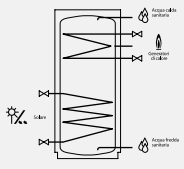
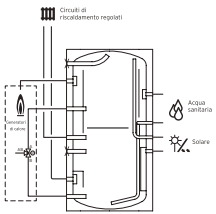
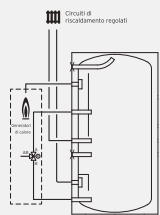
Accessorio	Abbinamento	Descrizione	Codice	Prezzo Euro
	auroCOMPACT	Collettori piani: auroTHERM pro VFK 125/4 verticale auroTHERM VFK 145/3 V verticale auroTHERM VFK 145/3 H orizzontale auroTHERM plus VFK 155/2 V verticale auroTHERM plus VFK 155/2 H orizzontale (vedi capitolo collettori solari per maggiori dettagli)	0010038518 0010038514 0010038516 0010038512 0010038513	747,00 987,00 987,00 1.102,00 1.102,00
	auroCOMPACT drain back	Collettori a svuotamento: auroTHERM classic VFK 140/3 VD auroTHERM classic VFK 135/3 VD auroTHERM classic VFK 135/3 D (vedi capitolo collettori solari a svuotamento per maggiori dettagli)	0010038521 0010038523 0010038527	945,00 898,00 898,00
	auroCOMPACT	Tubazione gemellata DN16, 15 metri Tubazione gemellata DN20, 15 metri flessibile in acciaio per sistemi solari forzati. Comprensiva di cavo sonda per il collegamento tra collettori e termoregolazione. La tubazione è completa di isolamento resistente alle alte temperature, raggi UV e durevole nel tempo	302416 302417	724,00 901,00
	auroCOMPACT drain back	Tubazione gemellata DN10, 10 metri Tubazione gemellata DN10, 20 metri flessibile in rame per sistemi a svuotamento, comprensiva di cavo sonda per il collegamento tra collettori e bollitore. La tubazione è completa di isolamento resistente alle alte temperature, raggi UV e durevole nel tempo.	302359 302360	260,00 552,00
	auroCOMPACT drain back	Vaso di compensazione per caldaie auroCOMPACT a svuotamento con dislivelli tra collettore e bollitore che superano le altezze standard (fino a max 16 m). Avvertenza: consultare le istruzioni.	302362	272,00
	auroCOMPACT	Vaso d'espansione plus, 18 l + 6 l (a parete) Vaso d'espansione plus, 25 l + 10 l (a parete) Vaso d'espansione plus, 35 l + 12 l (a terra) con vasi di protezione integrati. Fino a 10 bar, precarica 2,5 bar	0020059912 0020059914 0020065939	193,00 228,00 260,00
	auroCOMPACT	Liquido solare standard, 10 l Liquido solare standard, 20 l premiscelato pronto all'uso, resistente fino a -28°C	302363 302498	70,00 144,00

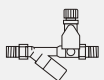
Accessori bollitori

Accessorio	Abbinamento	Descrizione	Codice	Prezzo Euro
		uniSTOR VIH R 120/6 capacità 117 l uniSTOR VIH R 150/6 capacità 144 l uniSTOR VIH R 200/6 capacità 184 l uniSTOR VIH R 300/3 BR capacità 294 l uniSTOR VIH R 400/3 BR capacità 398 l uniSTOR VIH R 500/3 BR capacità 490 l bollitore monovalente sanitario	0010015940 0010015941 0010015942 0010020639 0010020640 0010020641	1.104,00 1.216,00 1.439,00 2.009,00 2.419,00 2.930,00
		auroSTOR VIH S 300/3 BR capacità 287 l auroSTOR VIH S 400/3 BR capacità 392 l auroSTOR VIH S 500/3 BR capacità 481 l bollitore bivalente sanitario per abbinamento con sistemi solari	0010020642 0010020643 0010020644	2.111,00 2.516,00 3.069,00
		allSTOR exclusive VPS 300/3-7 capacità 303 l allSTOR exclusive VPS 500/3-7 capacità 491 l allSTOR exclusive VPS 800/3-7 capacità 778 l allSTOR exclusive VPS 1000/3-7 capacità 962 l allSTOR exclusive VPS 1500/3-7 capacità 1505 l allSTOR exclusive VPS 2000/3-7 capacità 1907 l puffer multi energy a stratificazione	0010015112 0010015113 0010015114 0010015115 0010015116 0010015117	1.802,00 2.102,00 2.548,00 2.910,00 3.704,00 4.412,00
		allSTOR plus VPS 300/3-5 capacità 303 l allSTOR plus VPS 500/3-5 capacità 491 l allSTOR plus VPS 800/3-5 capacità 778 l allSTOR plus VPS 1000/3-5 capacità 962 l allSTOR plus VPS 1500/3-5 capacità 1505 l allSTOR plus VPS 2000/3-5 capacità 1907 l puffer multi energy	0010015118 0010015119 0010015120 0010015121 0010015122 0010015123	1.209,00 1.687,00 2.023,00 2.481,00 3.067,00 3.777,00
		Kit ricircolo: completo di pompa ad alta efficienza (classe A) e tubo di collegamento	0020171469	319,00
		Gruppo di sicurezza per bollitori (< 200 l) Gruppo di sicurezza per bollitori (da 200 l a 1000 l) per protezione dei bollitori con pressione di 10 bar esclusi: VIH S 750/1000/1500/2000 Raccordi 3/4"	0020060434 305827	91,00 128,00
		Sonda bollitore da abbinare a caldaia	306257	24,00
		Prolunga sonda bollitore	306269	37,00

Accessori termoregolazione

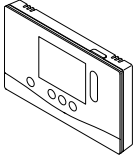
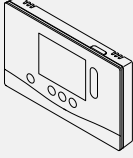
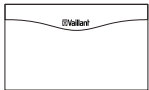
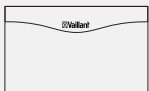
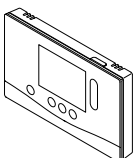
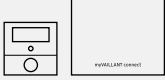
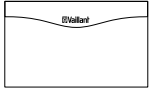
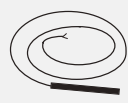
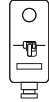
Accessorio	Abbinamento	Descrizione	Codice	Prezzo Euro
		Centralina climatica sensocomFORT 720 sensocomFORT 720f a onde radio Materiale in dotazione: 1 sonda esterna	0020260913 0020260929	301,00 532,00
		Comando remoto VR 92 VR 92f a onde radio > gestione temperatura ambiente	0020260925 0020260940	171,00 301,00
		Modulo estensione circuiti miscelati o solare VR 70 > gestione 2 zone miscelate oppure gestione 1 circuito solare + 1 circuito diretto Materiale in dotazione: 2 sonde VR 10	0020184844	228,00
		Modulo estensione circuiti miscelati o solare VR 71 > gestione 3 zone miscelate e gestione 1 circuito solare Materiale in dotazione: 4 sonde VR 10 e 1 sonda VR 11	0020184847	285,00
		Termostato sensohOME 380 sensohOME 380 f a onde radio	0020260943 0020260953	217,00 383,00
		Termostato WiFi modulante sensoroOM connect Materiale in dotazione: Gateay Wi-Fi, termostato radio e accessori di fissaggio	0010035734	275,00
		Gateway WiFi myVAILLANT connect VR940f per controllo remoto via App	0010037342	165,00
		VR 10 sonda per bollitore o circuito riscaldamento VR 11 sonda per collettore solare	306787 306788	37,00 43,00
		Termostato di sicurezza a bracciale per impianti a bassa temperatura universale temperatura regolabile da 20°C a 90°C	009642	37,00



Caldaie alta potenza condensing

Da centrale termica

ecoTEC plus

Modelli VM Solo riscaldamento
48/65 kW

ecoTEC plus

ad elevato contenuto d'acqua

Modelli VM Solo riscaldamento
80/100/116 kW

ecoVIT exclusive

ad elevato contenuto d'acqua

Modelli VKK Solo riscaldamento
47/65 kW

ecoCRAFT exclusive

Modelli VKK Solo riscaldamento
80/116/160/200/240/280 kW

ecoTEC plus media potenza



- Connessione bollitori esterni da centrale termica
- Combustione pneumatica
- Modulazione 1:6
- Soluzione cascate più flessibile fino a 382kW

ecoTEC plus alta potenza



- Connessione bollitori esterni da centrale termica
- Combustione pneumatica
- Modulazione 1:5
- Soluzione cascate più flessibile fino a 720kW

ecoVIT exclusive



- Connessione bollitori esterni da centrale termica
- Combustione pneumatica
- Modulazione 1:3
- Bruciatore rovesciato
- Scambiatore termico acciaio inox di elevata sezione per alta efficienza

ecoCRAFT exclusive



- Connessione bollitori esterni da centrale termica
- Combustione pneumatica
- Modulazione 1:6
- Scambiatore Al-Si massima efficienza

ecoTEC plus VM

Solo riscaldamento da centrale termica



La caldaia Ideale per case multifamiliari di media grandezza



Le caldaie murali ecoTEC plus sono semplici da installare. In abbinamento ad una centralina di termoregolazione Vaillant è possibile gestire un sistema complesso che combina più tecnologie come condensazione, solare e pompe di calore aria acqua.

ecoTEC plus è stata progettata per garantire specificamente le minime emissioni nocive in ambiente.

Grazie all'ampio campo di modulazione disponibile e alla possibilità di combinazione fino a 6 moduli termici in cascata, è possibile erogare una potenza da 8,1 kW fino a 382 kW.

- Scambiatore in acciaio
- Sistema combustione pneumatico
- Modulazione 1:6
- Pompa modulante ad alta efficienza integrata
- Installabile in cascata in linea o fronte-retro (non combinabili in cascata con ecoTEC plus 80/100/120 kW)

Modelli, caratteristiche tecniche e codici

Modello	Potenza (kW)	Classe ErP	H/P/L (mm)	Gas	Codice	Prezzo Euro
VM 486/5-5	7,8 - 44,1 ¹⁾ 8,7 - 48,0 ²⁾	 A	720/440/405	Metano	0010021522	3.371,00
VM 656/5-5	11,0 - 58,7 ¹⁾ 12,2 - 63,5 ²⁾	 A	720/440/473	Metano	0010021523	4.083,00

1) Riscaldamento (80/60°C)

2) Riscaldamento (50/30°C)

Per installazione senza collettore consultare la specifica tecnica.

N.B.: modelli convertibili a propano tramite kit trasformazione art. 0020262472.

Certificazioni, classi e riconoscimenti



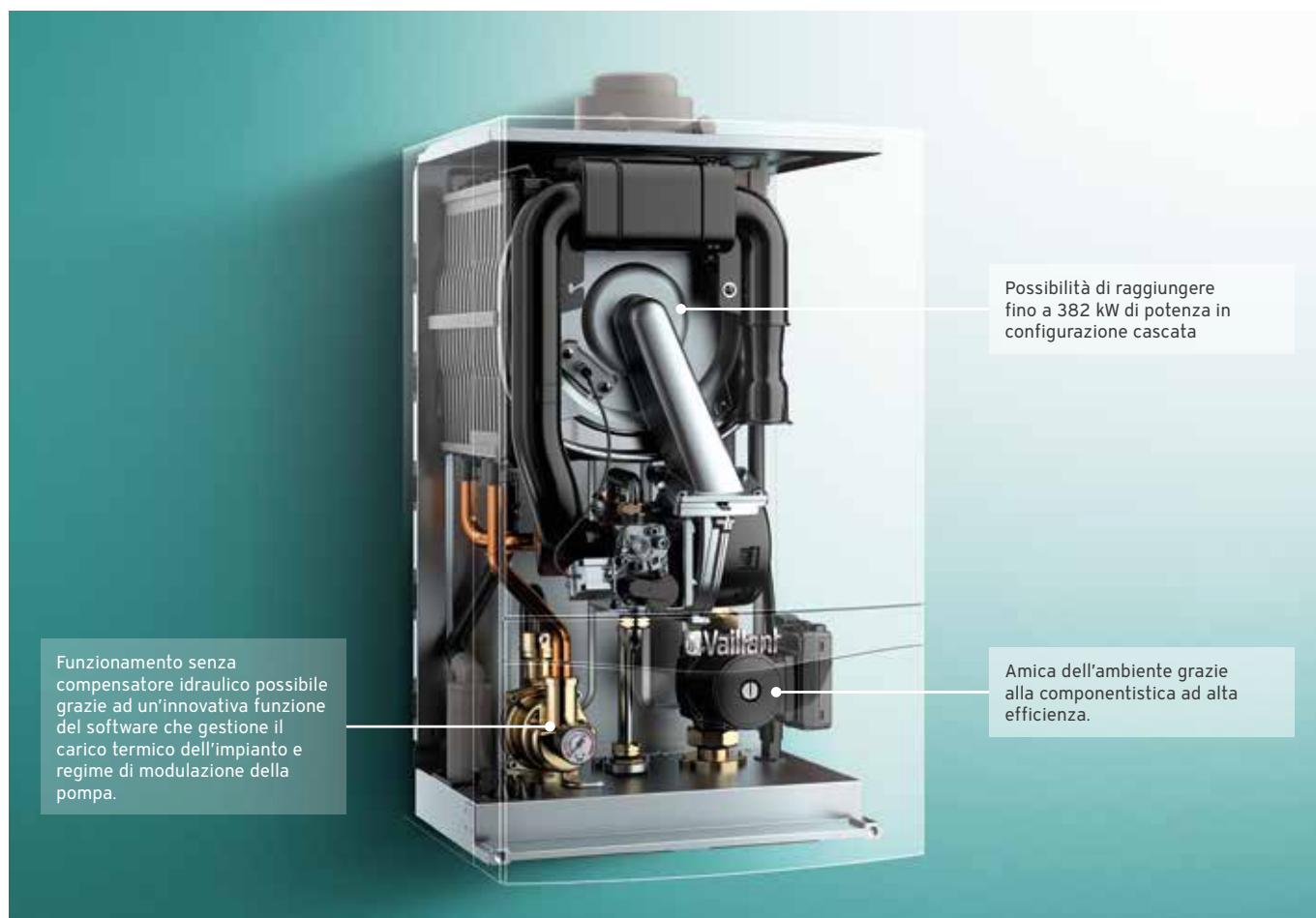

Accessori forniti

Articolo
Staffa di montaggio a muro con viti
Rubinetto di scarico
Tubo flessibile per lo scarico della condensa
Valvola di sicurezza
Documentazione

Accessori consigliati da acquistare separatamente

Articolo	Quantità	Codice
Rubinetto gas	1	009299
Saracinesche INAIL con valvola 3-vie su mandata	1	0020256404
Tronchetto Inail	1	0020106206
Kit INAIL	1	0020072437
Pressostato minima	1	0020112171

(Valvola intercettazione gas INAIL non fornita da Vaillant)

Servizi e incentivi correlati al prodotto



ecoTEC plus VM ad elevato contenuto d'acqua

Solo riscaldamento da centrale termica



La soluzione più flessibile fino a 720kW



Cuore della caldaia è il nuovo scambiatore primario sviluppato da Vaillant, in acciaio inox con un elevato contenuto di acqua, per la massima efficienza e sicurezza. L'affidabilità è garantita da Vaillant Comfort Safe: un innovativo programma di monitoraggio continuo degli organi di controllo, che, in caso di malfunzionamento lo segnala e lascia in funzione la macchina, con la potenza al minimo.

Queste caldaie possono essere installate anche in cascata e permettono di raggiungere una potenza complessiva di 720 kW con un massimo di 6 apparecchi.

Il collettore idraulico Vaillant permette ampia flessibilità in termini di potenza installata, grazie anche a due differenti modalità di fissaggio: in linea oppure in modalità fronte-retro.

- Scambiatore in acciaio ad elevato contenuto di acqua
- Sistema combustione pneumatico
- Modulazione 1:5
- Pompa modulante ad alta efficienza esterna
- Installabile in cascata in linea o fronte-retro (non combinabili in cascata con ecoTEC plus 48/65 kW)

Modelli, caratteristiche tecniche e codici

Modello	Potenza (kW)	Classe ErP	H/P/L (mm)	Gas	Codice	Prezzo Euro
VM 806/5-5	14,9 - 74,7 ¹⁾ 16,5 - 82,3 ²⁾		960/602/480	Metano	0010010759	5.554,00
VM 1006/5-5	18,7 - 93,3 ¹⁾ 20,7 - 102,8 ²⁾		960/602/480	Metano	0010010772	6.903,00
VM 1206/5-5	22,4 - 112,0 ¹⁾ 24,7 - 123,4 ²⁾		960/602/480	Metano	0010010784	7.756,00

1) Riscaldamento (80/60°C)

2) Riscaldamento (50/30°C)

Obbligo di installazione scambiatore di calore previo trattamento acqua impianto.

Certificazioni, classi e riconoscimenti





Accessori forniti

Articolo
Staffa di montaggio a muro con viti
Rubinetto di scarico
Tubo flessibile per lo scarico della condensa
Valvola di sicurezza
Documentazione

Accessori consigliati da acquistare separatamente

Articolo	Quantità	Codice
Rubinetto gas	1	009299
Saracinesche INAIL con valvola 3-vie su mandata	1	0020256404
Tronchetto Inail	1	0020106206
Kit INAIL	1	0020072437
Pressostato minima	1	0020112171
Valvola sicurezza INAIL 5,4 bar	1	0020072433
Kit pompa alta efficienza per VM 806/5-5, VM 1006/5-5 e VM 1206/5-5	1	0020217872

(Valvola intercettazione gas INAIL non fornita da Vaillant)

Servizi e incentivi correlati al prodotto



ecoVIT exclusive VKK

Solo riscaldamento da centrale termica



La scelta perfetta per l'ammmodernamento, in alta e bassa temperatura

La ecoVIT exclusive VKK è una robusta caldaia a condensazione con un contenuto d'acqua di circa 100 litri, con la funzione di volano termico che non rende necessaria l'installazione del separatore idraulico.

Il contenuto d'acqua di grandi dimensioni, è la soluzione ideale per unità multifamiliari e soddisfa la maggiori richieste sia per edifici vecchi che nuovi, su qualsiasi impianto, a bassa o ad alta temperatura.



L'obiettivo era molto ambizioso: progettare una caldaia con un bruciatore rovesciato completamente immerso nell'acqua primaria; ecco come ecoVIT exclusive fornisce il massimo dei rendimenti di combustione.

L'ampio campo di modulazione assicura un riscaldamento omogeneo e continuo, con tempi di funzionamento del bruciatore lunghi ed a basse portate.

Per la massima sicurezza, efficienza e affidabilità.

- Bruciatore rovesciato alta efficienza
- Potenza modulante
- Ampia gamma bollitori abbinabili
- Scambiatore primario in acciaio
- Elevatissimo contenuto d'acqua
- Dimensioni e peso contenuti

Modelli, caratteristiche tecniche e codici

Modello	Potenza (kW)	Classe ErP	H/P/L (mm)	Gas	Codice	Prezzo Euro
VKK 476/4-7	14,6 - 43,6 ¹⁾ 16,1 - 48,2 ²⁾	 A	1257/691/570	Metano ^{A)}	0010007523	4.702,00
VKK 656/4-7	21,3 - 60,1 ¹⁾ 23,5 - 66,3 ²⁾	 A	1257/691/570	Metano ^{A)}	0010007527	5.552,00

1) Riscaldamento (80/60°C)

2) Riscaldamento (40/30°C)

A) Kit trasformazione 0020099409

Certificazioni, classi e riconoscimenti





Facilità d'installazione e manutenzione grazie alle dimensioni e al peso contenuti in rapporto alle potenze disponibili.

Scambiatore termico con tubi in acciaio inox di elevata sezione per massima efficienza.

Adattabilità a qualsiasi impianto, anche in sostituzione di generatori di calore di vecchia generazione per impianti tradizionali.

Affidabilità grazie ad alto contenuto d'acqua, non necessita di un separatore idraulico.

Accessori forniti

Articolo
Raccordo gas
Tappo di chiusura per il secondo raccordo sul ritorno se non utilizzato
Documentazione

Accessori consigliati da acquistare separatamente

Articolo	Quantità	Codice
Rubinetto gas	1	009299
Saracinesche INAIL con valvola 3-vie su mandata	1	0020256404
Tronchetto Inail	1	0020106206
Kit INAIL	1	0020072437
Pressostato minima	1	0020112171
Valvola sicurezza INAIL 2,7 bar	1	0020072432

(Valvola intercettazione gas INAIL non fornita da Vaillant)

Servizi e incentivi correlati al prodotto



ecoCRAFT exclusive VKK

Solo riscaldamento da centrale termica



La proposta Vaillant pensata per le grandi utenze

Progettata per rendere di più e consumare meno, la caldaia a condensazione a basamento ecoCRAFT exclusive è in grado di riscaldare unità plurifamiliari quali palazzine, scuole, aziende, uffici e centri commerciali. La caratteristica principale di questo tipo di caldaia è la possibilità di ottenere notevoli risparmi energetici (così come disciplinato dal DLgs 311/06), grazie alla gestione della termoregolazione Vaillant.

L'innovativo sistema "Vaillant Comfort Safe" garantisce il funzionamento della caldaia anche in caso di malfunzionamento.

Infatti, se dovesse guastarsi una sonda di temperatura questo sistema di sicurezza scambia elettronicamente la lettura con un'altra sonda, riduce la potenza della caldaia e avvisa l'utente del guasto.

Tutto ciò permette di ottenere il massimo comfort all'utente e continuità di utilizzo.

- Bruciatore rovesciato alta efficienza
- Scambiatore primario in alluminio/silicio
- Potenza modulante
- Ampia gamma bollitori abbinabili
- Sistema di controllo sicurezza

Modelli, caratteristiche tecniche e codici

Modello	Potenza (kW)	Classe ErP	H/P/L (mm)	Gas	Codice	Prezzo Euro
VKK 806/3-E	13,6 - 77,9 ¹⁾ 14,7 - 84,1 ²⁾		1285/1240/695	Metano	0010014130	9.109,00
VKK 1206/3-E	21,3 - 113,4 ¹⁾ 23,1 - 121,8 ²⁾		1285/1240/695	Metano	0010014131	11.440,00
VKK 1606/3-E	26,2 - 156,5 ¹⁾ 28,4 - 168,2 ²⁾		1285/1240/695	Metano	0010014132	14.755,00
VKK 2006/3-E	43,1 - 196,8 ¹⁾ 46,2 - 210,2 ²⁾		1285/1550/695	Metano	0010014133	16.927,00
VKK 2406/3-E	47,0 - 236,2 ¹⁾ 50,4 - 252,2 ²⁾		1285/1550/695	Metano	0010014134	19.886,00
VKK 2806/3-E	51,0 - 275,5 ¹⁾ 54,7 - 294,3 ²⁾		1285/1550/695	Metano	0010014135	21.617,00

1) Riscaldamento (80/60°C)

2) Riscaldamento (40/30°C)

Obbligo di installazione scambiatore di calore o collettore di bilanciamento previo trattamento acqua impianto.

Certificazioni, classi e riconoscimenti



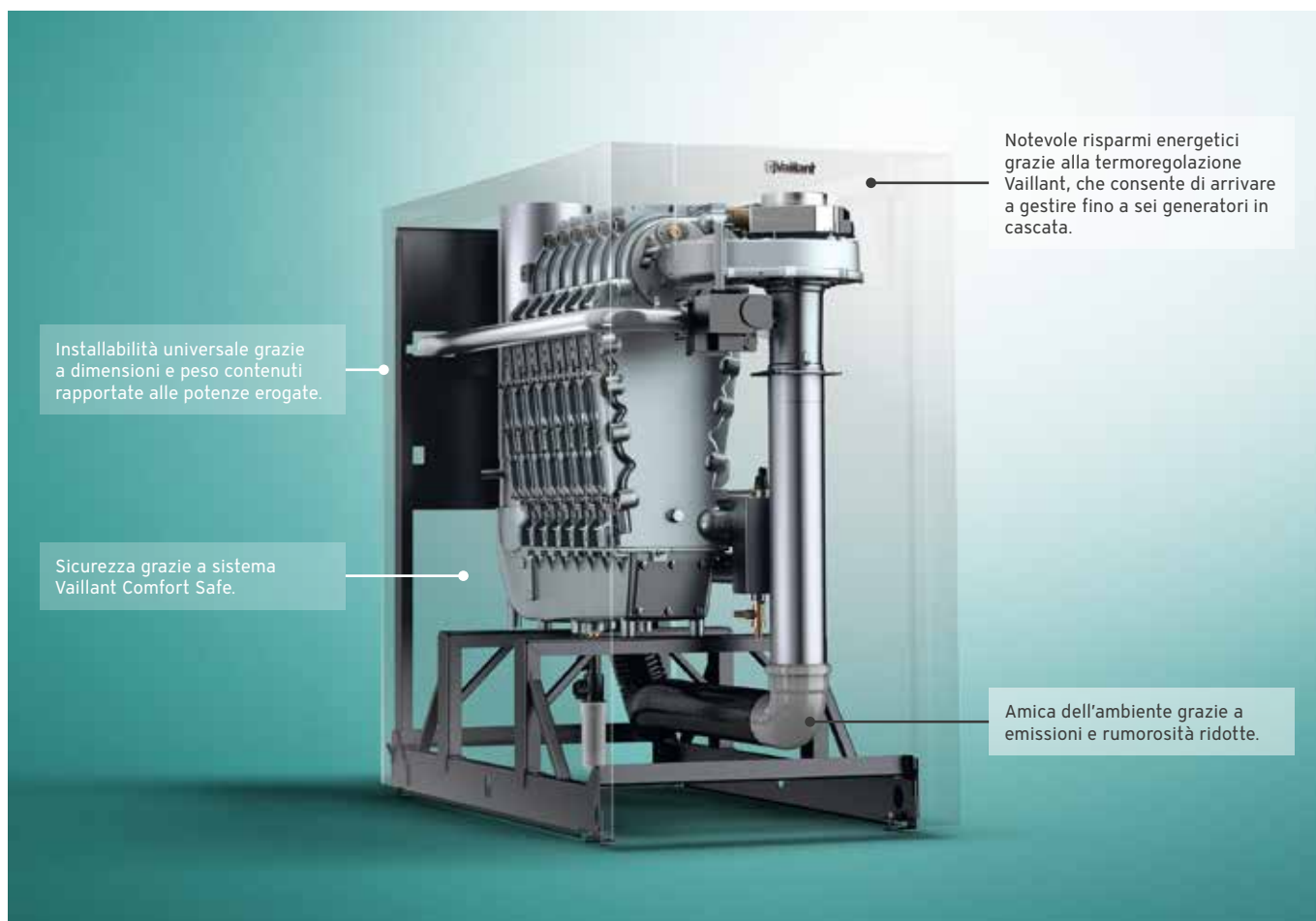

Accessori forniti

Articolo
Documentazione

Accessori consigliati da acquistare separatamente

Articolo	Quantità	Codice
Kit pompa alta efficienza per VKK 806/1206/1606	1	0020180027
Kit pompa alta efficienza per VKK 2006/2406/2806	1	0020180028

Servizi e incentivi correlati al prodotto



Dime per l'installazione

ecoTEC plus VM

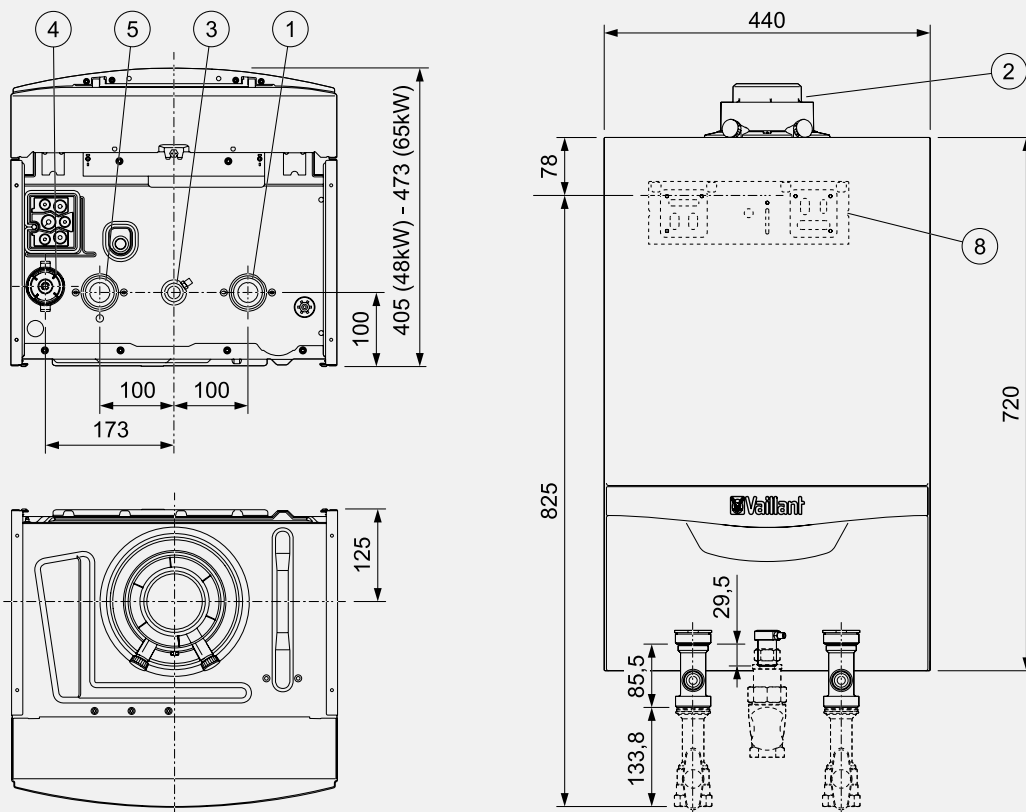

Legenda e misure a muro:

- 1 Ritorno riscaldamento
- 2 Uscita fumi \varnothing 80/125 mm
- 3 Gas
- 4 Sifone
- 5 Mandata riscaldamento
- 8 Staffa di fissaggio

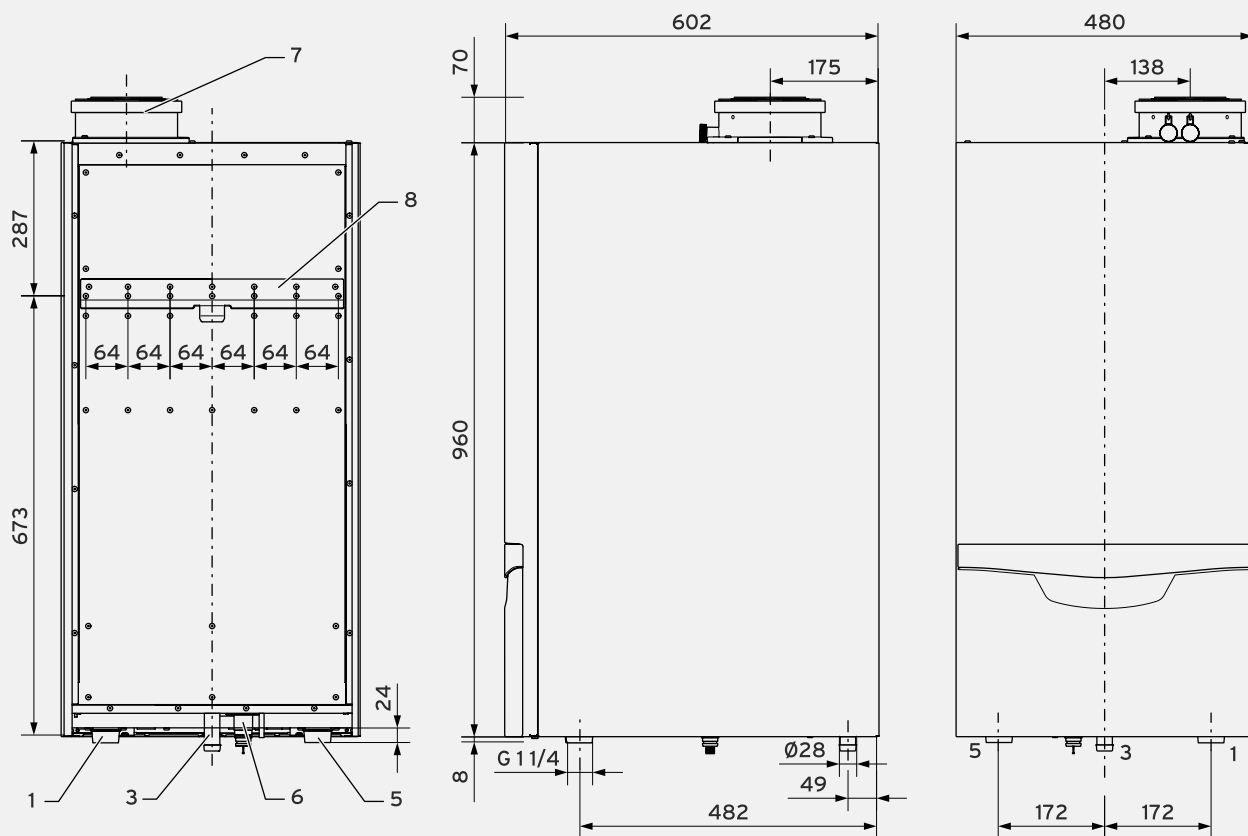

Legenda e misure a muro:

- 1 Ritorno riscaldamento 1 1/4"
- 3 Gas 1"
- 5 Mandata riscaldamento 1 1/4"
- 6 Uscita condensa
- 7 Uscita fumi Ø 110/160 mm
- 8 Staffa fissaggio

Dime per l'installazione

ecoVIT exclusive VKK

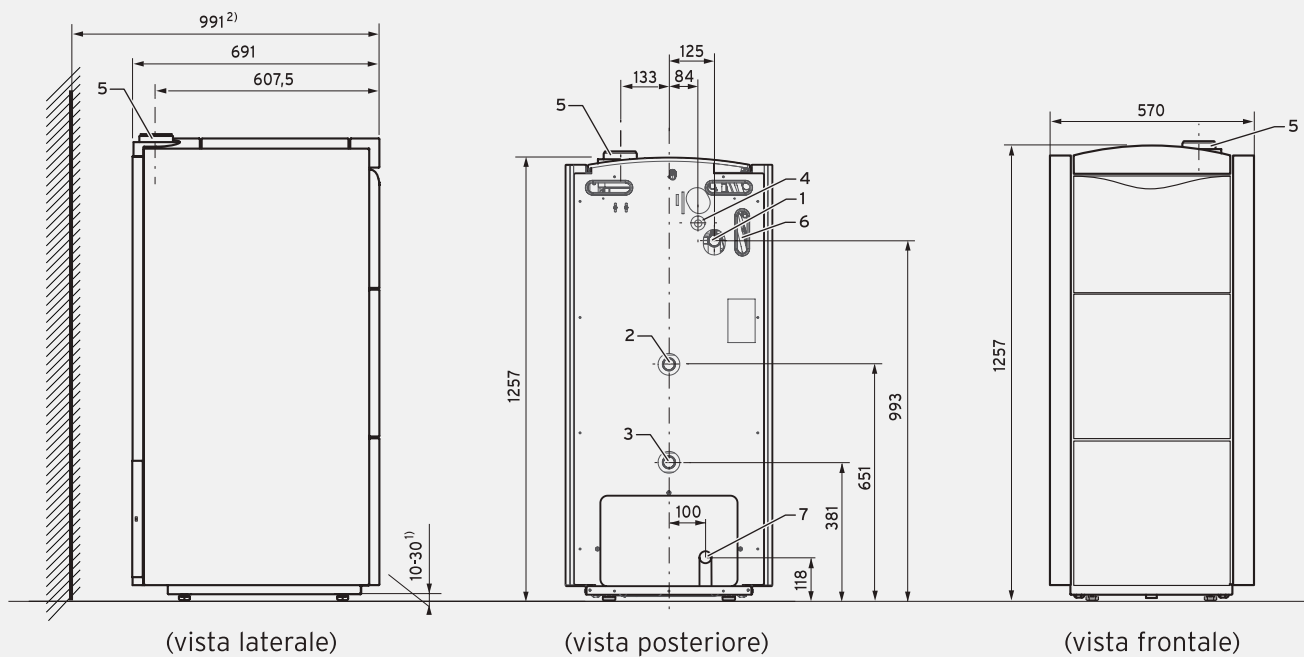

Legenda e misure a muro:

- 1 Raccordo andata riscaldamento R 1"
- 2 Raccordo ritorno per bollitore R 1"
- 3 Raccordo ritorno riscaldamento R 1"
- 4 Raccordo gas R 3/4"
- 5 Uscita fumi Ø 80/125 mm
- 6 Apertura passaggio cablaggio
- 7 Scarico condensa Ø 21 mm

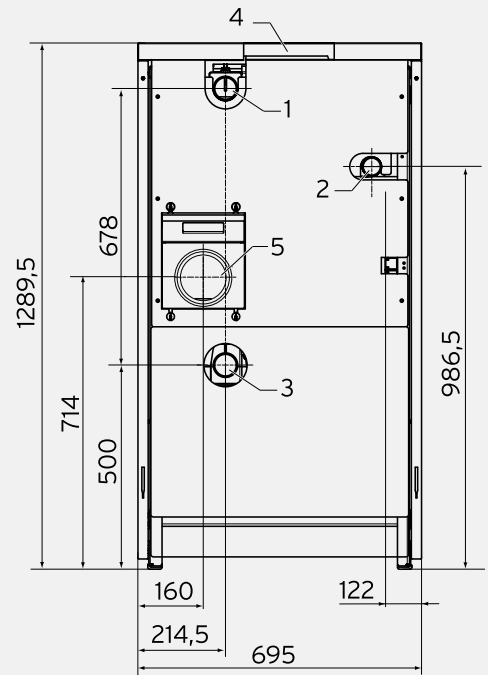
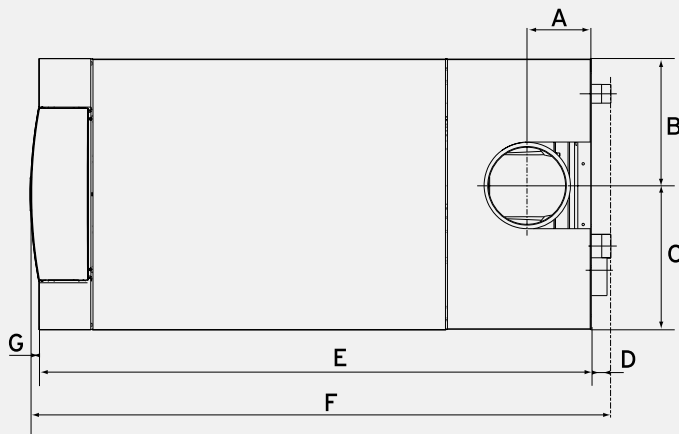

Legenda e misure a muro:

- 1 Andata riscaldamento R 2"
- 2 Raccordo gas R 1 1/2"
- 3 Ritorno riscaldamento R 2"
- 4 Scarico fumi
- 5 Ingresso aria comburente
Uscita fumi 806-1206-1606 Ø 150 mm
Uscita fumi 2006-2406-2806 Ø 200 mm

Dimensioni in mm.:

- VKK 806**
A = 165 / B = 326 / C = 369 / D = 50 / E = 1168 / F = 1270 / G = 22
- VKK 1206**
A = 165 / B = 326 / C = 369 / D = 50 / E = 1168 / F = 1270 / G = 22
- VKK 1606**
A = 165 / B = 326 / C = 369 / D = 50 / E = 1168 / F = 1270 / G = 22
- VKK 2006**
A = 165 / B = 326 / C = 369 / D = 50 / E = 1478 / F = 1580 / G = 22
- VKK 2406**
A = 165 / B = 326 / C = 369 / D = 50 / E = 1478 / F = 1580 / G = 22
- VKK 2806**
A = 165 / B = 326 / C = 369 / D = 50 / E = 1478 / F = 1580 / G = 22

Nota: per tutti i modelli durante l'installazione delle caldaie si devono rispettare delle distanze minime in modo da garantire un comodo accesso all'apparecchio. La distanza laterale per il montaggio dei pannelli deve essere di almeno 800 mm sul lato destro e 500 mm sul lato sinistro, mentre la distanza frontale deve essere di almeno 800 mm e quella posteriore di 500 mm.

Accessori sistemi con bollitore

Installazione bollitore remoto con ecoTEC plus 80/100/116 kW

4

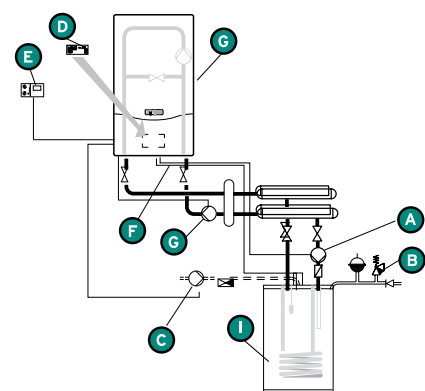

- A** Kit collegamento caldaia-bollitore
- B** Valvola di sicurezza
- C** Kit ricircolo
- D** Scheda elettrica per gestione ricircolo
- E** Termoregolazione per gestione bollitore
- F** Sonda bollitore
- G** Caldaia e pompa
- I** Bollitore

Sistema	Componente	Descrizione	Codice
	A	Kit collegamento caldaia - bollitore: dimensionamento pompa carico bollitore a cura dell'installatore	-
	B	Gruppo sicurezza da 200 a 1.000 l di capacità	305827
	C	Kit ricircolo: completo di pompa ad alta efficienza (classe A) e tubo di collegamento	0020171469
	D	Scheda elettrica supplementare per gestione ricircolo non necessario con: sensoCOMFORT 720 con modulo VR70 sensoCOMFORT 720f con modulo VR70	0020017744
	E	Termoregolazione per gestione bollitore + ricircolo: sensoCOMFORT 720 sensoCOMFORT 720f	0020260913 0020260929
	F	Sonda bollitore Prolunga sonda bollitore 5 metri	306257 306269
	G	Caldaia ecoTEC plus VM 806/5-5 gruppo pompa per VM 806/5-5 ecoTEC plus VM 1006/5-5 gruppo pompa per VM 1006/5-5 ecoTEC plus VM 1206/5-5 gruppo pompa per VM 1206/5-5	0010010759 0020217872 0010010772 0020217872 0010010784 0020217872
	I	Bollitore uniSTOR VIH R 300/3 BR capacità 294 l uniSTOR VIH R 400/3 BR capacità 398 l uniSTOR VIH R 500/3 BR capacità 490 l auroSTOR VIH S 300/3 BR capacità 287 l auroSTOR VIH S 400/3 BR capacità 392 l auroSTOR VIH S 500/3 BR capacità 481 l	0010020639 0010020640 0010020641 0010020642 0010020643 0010020644

Accessori sistemi con bollitore

Installazione bollitore remoto con ecoTEC plus 48/65 kW

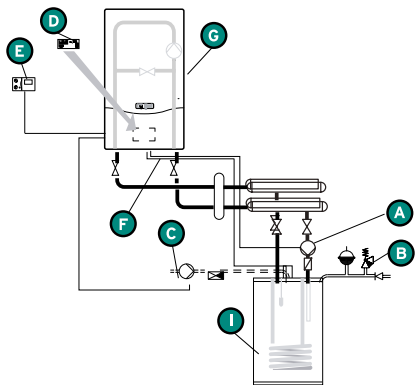

- A** Kit collegamento caldaia-bollitore
- B** Valvola di sicurezza
- C** Kit ricircolo
- D** Scheda elettrica per gestione ricircolo
- E** Termoregolazione per gestione bollitore
- F** Sonda bollitore
- G** Caldaia
- I** Bollitore

Sistema	Componente	Descrizione	Codice
	A	Kit collegamento caldaia - bollitore: dimensionamento pompa carico bollitore a cura dell'installatore	-
	B	Gruppo sicurezza da 200 a 1.000 l di capacità	305827
	C	Kit ricircolo: completo di pompa ad alta efficienza (classe A) e tubo di collegamento	0020171469
	D	Scheda elettrica supplementare per gestione ricircolo non necessario con: sensoCOMFORT 720 con modulo VR70 sensoCOMFORT 720f con modulo VR70	0020017744
	E	Termoregolazione per gestione bollitore + ricircolo: sensoCOMFORT 720 sensoCOMFORT 720f	0020260913 0020260929
	F	Sonda bollitore	306257
		Prolunga sonda bollitore 5 metri	306269
	G	Caldaia ecoTEC plus VM 486/5-5 ecoTEC plus VM 656/5-5	0010021522 0010021523
	I	Bollitore uniSTOR VIH R 300/3 BR capacità 294 l uniSTOR VIH R 400/3 BR capacità 398 l uniSTOR VIH R 500/3 BR capacità 490 l auroSTOR VIH S 300/3 BR capacità 287 l auroSTOR VIH S 400/3 BR capacità 392 l auroSTOR VIH S 500/3 BR capacità 481 l	0010020639 0010020640 0010020641 0010020642 0010020643 0010020644

Configurazioni in cascata in linea

Possibili configurazioni in cascata per ecotec plus

Le configurazioni riportate sotto di caldaie con accessori idraulici, accessori fumi e termoregolazione definiscono un prezzo di listino indicativo.

Potenze kW	ecoTEC plus VM 486	ecoTEC plus VM 656	ecoTEC plus VM 806	ecoTEC plus VM 1006	ecoTEC plus VM 1206	Configurazioni con telaio
48,0	1	-	-	-	-	singola
65,0	-	1	-	-	-	singola
80,0	-	-	1	-	-	singola
96,0	2	-	-	-	-	in linea
100,0	-	-	-	1	-	singola
112,0	1	1	-	-	-	in linea
115,8	-	-	-	-	1	singola
127,0	-	2	-	-	-	in linea
160,0	-	-	2	-	-	in linea
180,0	-	-	1	1	-	in linea
200,0	-	-	-	2	-	in linea
220,0	-	-	-	1	1	in linea
240,0	-	-	-	-	2	in linea
260,0	-	-	2	1	-	in linea
280,0	-	-	1	2	-	in linea
300,0	-	-	-	3	-	in linea
320,0	-	-	-	2	1	in linea
340,0	-	-	-	1	2	in linea
360,0	-	-	-	-	3	in linea
380,0	-	-	1	3	-	in linea
400,0	-	-	-	4	-	in linea
420,0	-	-	-	3	1	in linea
440,0	-	-	-	2	2	in linea
460,0	-	-	-	1	3	in linea
480,0	-	-	-	-	4	in linea
500,0	-	-	-	5	-	in linea
520,0	-	-	-	4	1	in linea
540,0	-	-	-	3	2	in linea
560,0	-	-	-	2	3	in linea
580,0	-	-	-	1	4	in linea
600,0	-	-	-	-	5	in linea
620,0	-	-	-	5	1	in linea
640,0	-	-	-	4	2	in linea
660,0	-	-	-	3	3	in linea
680,0	-	-	-	2	4	in linea
700,0	-	-	-	1	5	in linea
720,0	-	-	-	-	6	in linea

Configurazioni in cascata fronte-retro

Possibili configurazioni in cascata per ecotec plus

Le configurazioni riportate sotto di caldaie con accessori idraulici, accessori fumi e termoregolazione definiscono un prezzo di listino indicativo.

Potenze kW	ecoTEC plus VM 486	ecoTEC plus VM 656	ecoTEC plus VM 806	ecoTEC plus VM 1006	ecoTEC plus VM 1206	Configurazioni con telaio
96,0	2	-	-	-	-	fronte-retro
112,0	1	1	-	-	-	fronte-retro
127,0	-	2	-	-	-	fronte-retro
160,0	-	-	2	-	-	fronte-retro
180,0	-	-	1	1	-	fronte-retro
200,0	-	-	-	2	-	fronte-retro
220,0	-	-	-	1	1	fronte-retro
240,0	-	-	-	-	2	fronte-retro
380,0	-	-	1	3	-	fronte-retro
400,0	-	-	-	4	-	fronte-retro
420,0	-	-	-	3	1	fronte-retro
440,0	-	-	-	2	2	fronte-retro
460,0	-	-	-	1	3	fronte-retro
480,0	-	-	-	-	4	fronte-retro
620,0	-	-	-	5	1	fronte-retro
640,0	-	-	-	4	2	fronte-retro
660,0	-	-	-	3	3	fronte-retro
680,0	-	-	-	2	4	fronte-retro
700,0	-	-	-	1	5	fronte-retro
720,0	-	-	-	-	6	fronte-retro

Esempio di configurazioni in cascata

Configurazione in cascata per ecoTEC plus da 180 kW

Step 1 > Scegliere la potenza

Potenze	ecoTEC plus VM 806	Gruppo pompa VM 806	ecoTEC plus VM 1006	Gruppo pompa VM 1006 VM 1206	Totale Euro
	Cod. 0010010759	Cod. 0020217872	Cod. 0010010772	Cod. 0020217872	
	5.554,00	Euro 785,00	Euro 6.903,00	Euro 785,00	
180 kW	1		1		14.027,00

Step 2 > Scegliere la modalità di separazione tra circuito primario e secondario

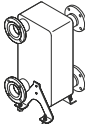
Scambiatore	Quantità	Descrizione	Codice	Prezzo Euro
	1	Scambiatore PHE C 240-40 (240kW)	0020137070	2.840,00
	1	Tronchetto INAIL DN65 per scambiatore	0020151851	798,00
	Totale Euro			3.638,00

N.B.: scelta effettuata considerando Δt impianto pari a 20K.

In caso di Δt impianto differente consultare diagrammi in appendice e valutare l'utilizzo di un altro scambiatore a piastre.

Step 3 > Scegliere la termoregolazione per la gestione cascata

Termoregolazione	Quantità	Descrizione	Codice	Prezzo Euro
	1	sensoCOMFORT 720 per gestione cascata	0020260913	301,00

Step 4 > Verificare lo spazio necessario per l'installazione

	In linea	Fronte-retro
Altezza	2115 mm	Altezza 2091 mm
Larghezza	2331 mm	Larghezza 1692 mm
Profondità	737 mm	Profondità 1333 mm

N.B.: misure relative alla configurazione completa di sistema fumario e sistema di separazione circuito primario.

Step 5 > Scegliere la configurazione di installazione idraulica

Accessori in linea	Quantità	Descrizione	Codice	Prezzo unitario Euro	Prezzo totale Euro
	1	Base telaio	0020151805	209,00	209,00
	1	Estensione 2/4 caldaie	0020151814	594,00	594,00
	1	Partenza fissaggio idraulico DN65	0020151816	247,00	247,00
	1	Blocco idraulico DN65 2/4 caldaie	0020151820	1.088,00	1.088,00
	2	Connessione caldaia 80/100/120kW in linea	0020151826	283,00	566,00
	2	Saracinesche con valvola 3-vie	0020256404	324,00	648,00
	1	Blocco gas DN50 2/4 caldaie	0020107867	430,00	430,00
	1	Flangia chiusura gas DN50	0020151835	66,00	66,00
	2	Connessione gas caldaia 80/100/120kW in linea	0020151838	114,00	228,00
	2	Valvola gas	009299	40,00	80,00
	2	Staffa fissaggio fumi	0020107879	227,00	454,00
	2	Isolamento blocco idraulico	0020151853	139,00	278,00
	1	Finale isolamento blocco finale	0020151854	60,00	60,00
	1	Kit INAIL	0020072437	235,00	235,00
	1	Valvola sicurezza INAIL 5,4bar	0020072433	153,00	153,00
	1	Pressostato minima INAIL	0020112171	59,00	59,00
	1	VR32 schedino gestione cascata	0020139895	118,00	118,00
Totale					5.518,00

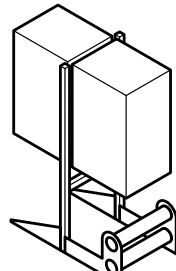

4

Accessori fronte-retro	Quantità	Descrizione	Codice	Prezzo unitario Euro	Prezzo totale Euro
	1	Base telaio	0020151805	209,00	209,00
	1	Estensione 1/2 caldaie	0020151813	444,00	444,00
	1	Piede appoggio	0020151815	163,00	163,00
	1	Partenza fissaggio idraulico DN65	0020151816	247,00	247,00
	1	Blocco idraulico DN65 1/2 caldaie	0020151818	781,00	781,00
	1	Connessione caldaia 80/100/120kW in linea	0020151826	283,00	283,00
	1	Connessione caldaia 80/100/120kW fronte-retro	0020151829	383,00	383,00
	2	Saracinesche con valvola 3-vie	0020256404	324,00	648,00
	1	Blocco gas DN50 1/2 caldaie	0020107866	392,00	392,00
	1	Flangia chiusura gas DN50	0020151835	66,00	66,00
	1	Connessione gas caldaia 80/100/120kW in linea	0020151838	114,00	114,00
	1	Connessione gas caldaia 80/100/120kW fronte-retro	0020151844	118,00	118,00
	2	Valvola gas	009299	40,00	80,00
	2	Staffa fissaggio fumi	0020107879	227,00	454,00
	1	Isolamento blocco idraulico	0020151853	139,00	139,00
	1	Finale isolamento blocco finale	0020151854	60,00	60,00
	1	Kit INAIL	0020072437	235,00	235,00
1	Valvola sicurezza INAIL 5,4bar	0020072433	153,00	153,00	
1	Pressostato minima INAIL	0020112171	59,00	59,00	
1	VR32 schedino gestione cascata	0020139895	118,00	118,00	
Totale					5.151,00

Step 6 > Scegliere il sistema fumario (Prego riferirsi al capitolo Fumisteria condensing)

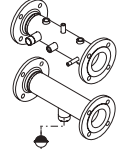
Accessori idraulici per installazioni singole

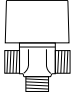
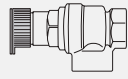
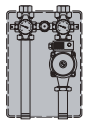
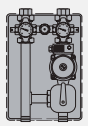
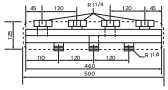
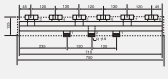
Accessorio	Abbinamento	Descrizione	Codice	Prezzo Euro
	ecoTEC	Kit pompa alta efficienza per VM 806/5-5, VM 1006/5-5 - 1206/5-5 con tubo mandata/ritorno predisposizione per valvola sicurezza e vaso espansione con pompa modulante ad alta efficienza (Classe A) Raccordi 1 1/4"	0020217872	785,00
	ecoVIT	Nr. 1 rubinetto diritto per allacciamento gas Raccordi 3/4"	009298	26,00
	ecoTEC	Nr. 1 rubinetto diritto per allacciamento gas Raccordi 1"	009299	40,00
	ecoTEC ecoVIT	Set saracinesche INAIL con valvola 3-vie su mandata per allacciamento mandata/ritorno riscaldamento	0020256404	324,00
	ecoTEC 48-65kW	Kit adattamento universale per sostituzione ecoTEC plus VM 466 e VM 656 e nuova installazione ecoTEC plus VM 486 e VM 656 in cascata	0020256405	166,00
	ecoTEC ecoVIT	Tronchetto INAIL Composto da: tubo di mandata e ritorno filettato 1 1/2" per dispositivi INAIL	0020106206	510,00
	ecoCRAFT	Tronchetto INAIL Composto da: tubo di mandata e ritorno flangiato DN65 con predisposizione per dispositivi INAIL	0020136080	551,00
	ecoCRAFT	Curva di fissaggio per ecoCRAFT exclusive da 2" tronchetto per dispositivi INAIL attacco DN65 N.B.: ordinare 2 curve per ogni singolo collegamento del tronchetto INAIL (tubo di mandata e tubo di ritorno)	0020135389	132,00
	ecoTEC ecoVIT ecoCRAFT	Kit dispositivi INAIL Composto da: set manometro con ammortizzatore, pressostato, termostato, termometro, pozzetto termometro campione (valvola intercettazione gas INAIL non fornita da Vaillant)	0020072437	235,00
	ecoTEC ecoVIT ecoCRAFT	Pressostato di minima INAIL	0020112171	59,00
	ecoTEC 48-65kW	Filtro defangatore magnetico con attacchi verticali Raccordi 1 1/4"	0020249532	384,00

Accessorio	Abbinamento	Descrizione	Codice	Prezzo Euro
	ecoTEC 48-65kW	Valvola a tre vie Valvola UV5 con ritorno a molla per gestione bollitore sanitario	009462	135,00
	ecoTEC ecoVIT ecoCRAFT	Valvola sicurezza INAIL da 2,7 bar fino a 648 kW Valvola sicurezza INAIL da 5,4 bar fino a 1136 kW raccordo di attacco 1", di scarico 1 1/4"	0020072432 0020072433	142,00 153,00
	ecoTEC ecoVIT ecoCRAFT	Modulo di distribuzione idraulica per zona diretta Con pompa elettronica ad alta efficienza (classe A) Raccordi superiori 1" - inferiori 1 1/4" Campo di lavoro da 20°C a 110°C Nuovo isolamento ad alte performance	0020191817	682,00
	ecoTEC ecoVIT ecoCRAFT	Modulo di distribuzione idraulica per zona miscelata Con pompa ad alta efficienza (classe A) e miscelatrice Raccordi superiori 1" - inferiori 1 1/4" Campo di lavoro da 20°C a 110°C Nuovo isolamento ad alte performance	0020191788	961,00
	ecoTEC ecoVIT ecoCRAFT	Collettore a due vie per collegamento tra caldaia e due moduli di distribuzione idraulica Raccordi 1 1/4"	307556	360,00
	ecoTEC ecoVIT ecoCRAFT	Collettore a tre vie per collegamento tra caldaia e tre moduli di distribuzione idraulica Raccordi 1 1/4"	307597	463,00
	ecoCRAFT 80 - 120 - 160 kW	Pompa circuito primario modulante ad alta efficienza (classe A) Raccordi 2"	0020180027	1.527,00
	ecoCRAFT 200 - 240 - 280 kW	Pompa circuito primario modulante ad alta efficienza (classe A) Raccordi DN 40	0020180028	1.858,00

Accessori idraulici per installazioni singole

Accessorio	Abbinamento	Descrizione	Codice	Prezzo Euro
	ecoTEC	Scambiatore per caldaie in cascata Scambiatore PHE S 120-70 (120kW) Scambiatore PHE C 240-40 (240kW)	0020137069 0020137070	791,00 2.840,00
		Isolamento Isolamento per scambiatore PHE S 120-70 (120kW) Isolamento per scambiatore PHE C 240-40 (240kW)	0020248922 0020248923	47,00 268,00
	ecoTEC 48-65kW ecoVIT ecoCRAFT	Collettore di bilanciamento WH 95 con isolamento, sonda di temperatura, disaeratore e rubinetto di scarico. Portata max 8 m ³ /h Raccordi 2" Materiale in dotazione: 1 sonda VR10	306721	550,00
	ecoTEC 48-65kW ecoVIT ecoCRAFT	Collettore di bilanciamento WH 160 con isolamento, sonda di temperatura, disaeratore e rubinetto di scarico. Portata max 12 m ³ /h. Raccordi flangiati DN60	306726	1.342,00
	ecoTEC 48-65kW ecoVIT ecoCRAFT	Collettore di bilanciamento WH 280 con isolamento, sonda di temperatura, disaeratore e rubinetto di scarico. Portata max 21,5 m ³ /h. Raccordi flangiati DN80	306725	1.691,00
	ecoTEC ecoVIT	Gruppo di sicurezza composto da manometro, valvola di sfogo aria manuale e valvola di sicurezza	307591	153,00
	ecoVIT ecoCRAFT	Kit di collegamento idraulico in caldaia a bollitore per carico bollitori monovalenti e bollitori/puffer con pompa ad alta efficienza (classe A) dove è prevista l'integrazione della caldaia	0020152965	760,00
	ecoTEC	ecoLEVEL - pompa scarico condensa Portata max 150 l/h Prevalenza max 4 m	306287	216,00
	ecoTEC ecoVIT ecoCRAFT	Neutralizzatore senza pompa fino a potenza massima di 450 kW con contenitore di plastica neutralizzante fino a 20 kg Già completo di granulato	009730	648,00
	ecoTEC ecoVIT ecoCRAFT	Neutralizzatore con pompa fino a potenza massima di 200 kW con contenitore di plastica neutralizzante fino a 10 kg Già completo di granulato	301374	1.020,00
	ecoTEC ecoVIT ecoCRAFT	Set di ricarica neutralizzatori confezione da 5 kg per il rabbocco di granulato	009741	114,00
	ecoTEC ecoVIT	Nr. 1 sifone per raccolta condensa e scarico valvola sicurezza Raccordi 1"	000376	14,00

Accessori idraulici per installazioni in cascata



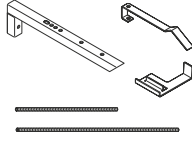

Accessorio	Abbinamento	Descrizione	Codice	Prezzo Euro
	ecoTEC	Base telaio di fissaggio base per il fissaggio dell'estensione	0020151805	209,00
	ecoTEC	Estensione fissaggio 1 caldaia in linea o 2 caldaie fronte-retro 2 caldaie in linea o 4 caldaie fronte-retro	0020151813 0020151814	444,00 594,00
	ecoTEC	Partenza fissaggio idraulico con attacco DN65 (<400kW) con attacco DN100 (>400kW)	0020151816 0020151817	247,00 320,00
	ecoTEC	Blocco idraulico per 1 caldaia in linea o 2 fronte-retro con attacco DN65 (<400kW) per 1 caldaia in linea o 2 fronte-retro con attacco DN100 (>400kW) Valvola di non ritorno in dotazione	0020151818 0020151819	781,00 923,00
	ecoTEC	Blocco idraulico per 2 caldaie in linea o 4 fronte-retro con attacco DN65 (<400kW) per 2 caldaie in linea o 4 fronte-retro con attacco DN100 (>400kW) Valvole di non ritorno in dotazione	0020151820 0020151821	1.088,00 1.233,00
	ecoTEC	Connessione idraulica caldaia in linea 48-65kW in linea 80/100/120kW in linea	0020151827 0020151826	339,00 283,00
	ecoTEC	Connessione idraulica caldaia fronte-retro 48-65kW fronte-retro 80/100/120kW fronte-retro Valvola di non ritorno in dotazione	0020151830 0020151829	383,00 383,00
	ecoTEC ecoVIT	Set saracinesche INAIL con valvola 3-vie su mandata per allacciamento mandata/ritorno riscaldamento	0020256404	324,00
	ecoTEC 48-65kW	Kit adattamento universale per sostituzione ecoTEC plus VM 466 e VM 656 e nuova installazione ecoTEC plus VM 486 e VM 656 in cascata	0020256405	166,00
	ecoTEC	Blocco gas per 1 caldaia in linea o 2 fronte-retro con attacco DN50 (<400kW) per 1 caldaia in linea o 2 fronte-retro con attacco DN80 (>400kW)	0020107866 0020107869	392,00 431,00

Accessori idraulici per installazioni in cascata

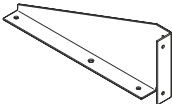
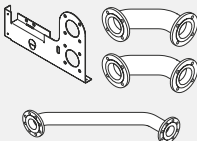
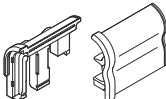

Accessorio	Abbinamento	Descrizione	Codice	Prezzo Euro
	ecoTEC	Blocco gas per 2 caldaie in linea o 4 fronte-retro con attacco DN50 (<400kW) per 2 caldaie in linea o 4 fronte-retro con attacco DN80 (>400kW)	0020107867 0020107870	430,00 502,00
	ecoTEC	Flangia chiusura gas con attacco DN50 (<400kW) con attacco DN80 (>400kW)	0020151835 0020151836	66,00 103,00
	ecoTEC 48-65kW	Connessione gas caldaia in linea 48-65kW in linea 80/100/120kW in linea	0020151839 0020151838	114,00 114,00
	ecoTEC 48-65kW	Connessione gas caldaia fronte-retro 48-65kW fronte-retro 80/100/120kW fronte-retro	0020151845 0020151844	115,00 118,00
	ecoTEC	Nr. 1 rubinetto diritto per allacciamento gas Raccordi 1"	009299	40,00
	ecoTEC	Kit dispositivi INAIL composto da: set manometro con ammortizzatore, pressostato, termostato, termometro, pozzetto termometro campione (valvola intercettazione gas INAIL non fornita da Vaillant)	0020072437	235,00
	ecoTEC	Pressostato di minima INAIL	0020112171	59,00
	ecoTEC	Valvola sicurezza INAIL da 2,7 bar fino a 648 kW Valvola sicurezza INAIL da 5,4 bar fino a 1136 kW raccordo di attacco 1", di scarico 1 1/4"	0020072432 0020072433	142,00 153,00

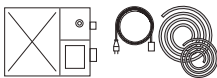
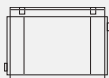
Accessorio	Abbinamento	Descrizione	Codice	Prezzo Euro
	ecoTEC	Tronchetto INAIL per collettore bilanciamento con attacco DN65 (<400kW) con attacco DN100 (>400kW)	0020151832 0020151833	851,00 956,00
	ecoTEC	Tronchetto INAIL per scambiatore con attacco DN65 (<400kW) con attacco DN100 (>400kW)	0020151851 0020151852	798,00 980,00
	ecoTEC 48-65kW NO per ecoTEC 80-100-120kW	Collettore bilanciamento per caldaie in cascata WH C 110 portata max. 9,5 m³/h fino a 265 kW DT 24 K WH C 160 portata max. 12 m³/h fino a 335 kW DT 24 K WH C 280 portata max. 21 m³/h fino a 586 kW DT 24 K WH C 350 portata max. 25 m³/h fino a 700 kW DT 24 K con 1 sonda VR10 in dotazione	0020107874 0020107875 0020151859 0020107876	809,00 916,00 1.057,00 1.398,00
	ecoTEC	Scambiatore per caldaie in cascata Scambiatore PHE C 240-40 (240kW) Scambiatore PHE C 360-70 (360 kW) Scambiatore PHE C 480-90 (480kW) Scambiatore PHE C 600-120 (600kW) Scambiatore PHE C 720-170 (720kW)	0020137070 0020137071 0020137072 0020137073 0020137074	2.840,00 4.109,00 4.234,00 4.859,00 5.234,00
	ecoTEC	Isolamento per scambiatore Scambiatore PHE C 240-40 (240kW) Scambiatore PHE C 360-70 (360 kW) Scambiatore PHE C 480-90 (480kW) Scambiatore PHE C 600-120 (600kW) Scambiatore PHE C 720-170 (720kW)	0020248923 0020248924 0020248925 0020248926 0020248927	268,00 307,00 328,00 390,00 474,00
	ecoTEC	Isolamento blocco idraulico modulo per una singola posizione di caldaia	0020151853	139,00
	ecoTEC	Isolamento blocco finale universale	0020151854	60,00
	ecoTEC	Isolamento collettore bilanciamento universale	0020151855	126,00
	ecoTEC	Staffa fissaggio fumi	0020107879	227,00



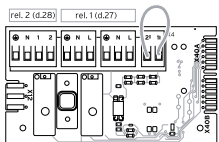

Accessori idraulici per installazioni in cascata

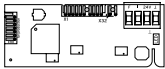
Accessorio	Abbinamento	Descrizione	Codice	Prezzo Euro
	ecoTEC	Piede appoggio da ordinare in configurazione "in linea" se il telaio di fissaggio non è addossato e fissato alla parete. In configurazione "fronte-retro" già in dotazione	0020151815	163,00
	ecoTEC	Curva blocco idraulico DN100 Curva blocco gas DN80 per l'installazione in configurazione "in linea" con curva a 90° per problemi di spazio (>400kW)	0020151834 0020151837	697,00 568,00
	ecoTEC	Isolamento curva idraulica per l'installazione in configurazione "in linea" con curva a 90° per problemi di spazio	0020151856	474,00
	ecoTEC	Staffa fissaggio centralina per il fissaggio della centralina direttamente sul telaio della cascata	0020151861	114,00
	ecoTEC	Neutralizzatore con pompa fino a potenza massima di 200 kW con contenitore di plastica neutralizzante fino a 10 kg Già completo di granulato	301374	1.020,00
	ecoTEC	Neutralizzatore con pompa Cavo di collegamento con elettronica caldaia fino a potenza massima di 360 kW con contenitore di plastica neutralizzante fino a 10 kg Già completo di granulato	0020106190 0020106191	1.486,00 34,00
	ecoTEC	Set di ricarica neutralizzatori confezione da 5 kg per il rabbocco di granulato	009741	114,00

Accessori elettrici

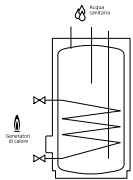
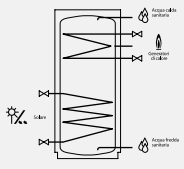
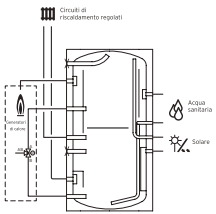
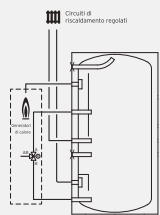
Accessorio	Abbinamento	Descrizione	Codice	Prezzo Euro
	ecoTEC ecoVIT ecoCRAFT	VR 40 Modulo integrabile in caldaia per gestire due dispositivi elettrici ausiliari, tra le seguenti possibilità: pompa di ricircolo (impostazione di fabbrica relè 1) pompa riscaldamento esterna (impostazione di fabbrica relè 2) pompa di carica bollitore sportello fumi/aspiratore domestico valvola gas esterna segnalazione esercizio/malfunzionamento + D26	0020017744	109,00
	ecoTEC ecoVIT ecoCRAFT	VR 34 convertitore di segnale 0-10 V in e-Bus per abbinamento caldaie con termoregolazione di altre marche	0020017897	161,00
	ecoTEC ecoVIT ecoCRAFT	VR 32 scheda espansione cascata per la gestione in cascata fino a max. 6 caldaie e-bus Da montarne 1 per ogni caldaia esclusa la prima (esempio: con 3 caldaie ordinarne 2)	0020139895	118,00

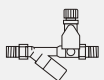
Accessori bollitori

Accessorio	Abbinamento	Descrizione	Codice	Prezzo Euro
		uniSTOR VIH R 120/6 capacità 117 l uniSTOR VIH R 150/6 capacità 144 l uniSTOR VIH R 200/6 capacità 184 l uniSTOR VIH R 300/3 BR capacità 294 l uniSTOR VIH R 400/3 BR capacità 398 l uniSTOR VIH R 500/3 BR capacità 490 l bollitore monovalente sanitario	0010015940 0010015941 0010015942 0010020639 0010020640 0010020641	1.104,00 1.216,00 1.439,00 2.009,00 2.419,00 2.930,00
		auroSTOR VIH S 300/3 BR capacità 287 l auroSTOR VIH S 400/3 BR capacità 392 l auroSTOR VIH S 500/3 BR capacità 481 l bollitore bivalente sanitario per abbinamento con sistemi solari	0010020642 0010020643 0010020644	2.111,00 2.516,00 3.069,00
		allSTOR exclusive VPS 300/3-7 capacità 303 l allSTOR exclusive VPS 500/3-7 capacità 491 l allSTOR exclusive VPS 800/3-7 capacità 778 l allSTOR exclusive VPS 1000/3-7 capacità 962 l allSTOR exclusive VPS 1500/3-7 capacità 1505 l allSTOR exclusive VPS 2000/3-7 capacità 1907 l puffer multi energy a stratificazione	0010015112 0010015113 0010015114 0010015115 0010015116 0010015117	1.802,00 2.102,00 2.548,00 2.910,00 3.704,00 4.412,00
		allSTOR plus VPS 300/3-5 capacità 303 l allSTOR plus VPS 500/3-5 capacità 491 l allSTOR plus VPS 800/3-5 capacità 778 l allSTOR plus VPS 1000/3-5 capacità 962 l allSTOR plus VPS 1500/3-5 capacità 1505 l allSTOR plus VPS 2000/3-5 capacità 1907 l puffer multi energy	0010015118 0010015119 0010015120 0010015121 0010015122 0010015123	1.209,00 1.687,00 2.023,00 2.481,00 3.067,00 3.777,00
		Kit ricircolo: completo di pompa ad alta efficienza (classe A) e tubo di collegamento	0020171469	319,00
		Gruppo di sicurezza per bollitori (< 200 l) Gruppo di sicurezza per bollitori (da 200 l a 1000 l) per protezione dei bollitori con pressione di 10 bar esclusi: VIH S 750/1000/1500/2000 Raccordi 3/4"	0020060434 305827	91,00 128,00
		Sonda bollitore da abbinare a caldaia	306257	24,00
		Prolunga sonda bollitore	306269	37,00

Accessori termoregolazione

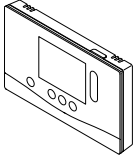
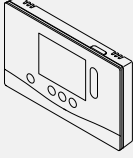
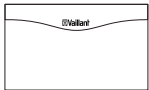
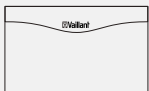
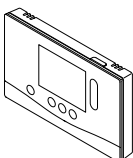
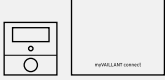
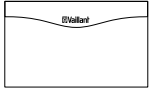
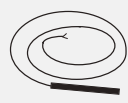
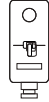
Accessorio	Abbinamento	Descrizione	Codice	Prezzo Euro
		Centralina climatica sensocomfort 720 sensocomfort 720f a onde radio Materiale in dotazione: 1 sonda esterna	0020260913 0020260929	301,00 532,00
		Comando remoto VR 92 VR 92f a onde radio > gestione temperatura ambiente	0020260925 0020260940	171,00 301,00
		Modulo estensione circuiti miscelati o solare VR 70 > gestione 2 zone miscelate oppure gestione 1 circuito solare + 1 circuito diretto Materiale in dotazione: 2 sonde VR 10	0020184844	228,00
		Modulo estensione circuiti miscelati o solare VR 71 > gestione 3 zone miscelate e gestione 1 circuito solare Materiale in dotazione: 4 sonde VR 10 e 1 sonda VR 11	0020184847	285,00
		Termostato sensohome 380 sensohome 380 f a onde radio	0020260943 0020260953	217,00 383,00
		Termostato WiFi modulante senseroom connect Materiale in dotazione: Gateay Wi-Fi, termostato radio e accessori di fissaggio	0010035734	275,00
		Gateway WiFi myVAILLANT connect VR940f per controllo remoto via App	0010037342	165,00
		VR 10 sonda per bollitore o circuito riscaldamento VR 11 sonda per collettore solare	306787 306788	37,00 43,00
		Termostato di sicurezza a bracciale per impianti a bassa temperatura universale temperatura regolabile da 20°C a 90°C	009642	37,00



Fumisteria condensing

Attacchi scarico fumi

ecoTEC exclusive

Ø uscita fumi 60/100 mm

ecoTEC plus

Ø uscita fumi 60/100 mm

ecoTEC pro

Ø uscita fumi 60/100 mm

ecoTEC pure

Ø uscita fumi 60/100 mm

ecoTEC intro

Ø uscita fumi 60/100 mm

ecoBALKON plus

Ø uscita fumi 60/100 mm

ecoINWALL plus

Ø uscita fumi 60/100 mm

ecoCOMPACT

Ø uscita fumi 60/100 mm

auroCOMPACT

Ø uscita fumi 60/100 mm

ecoVIT

Ø uscita fumi 80/125 mm

N.B.: le lunghezze massime indicate sono da considerarsi a titolo indicativo. Per dettagli ufficiali fare riferimento al manuale fumisteria del prodotto.

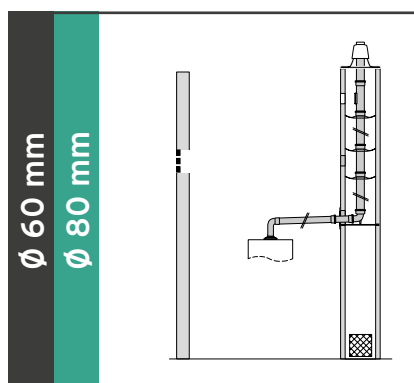

B23

ripresa aria in ambiente o all'esterno ed intubamento con tubo PP rigido

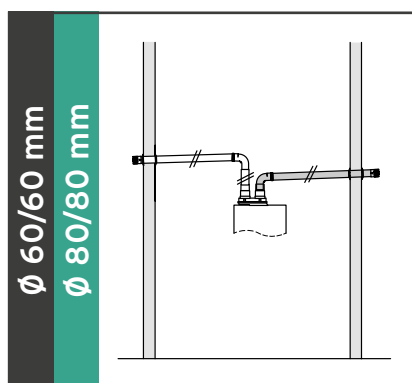

Sistema sdoppiato

con ripresa aria dall'esterno e scarico a parete con tubo PP rigido

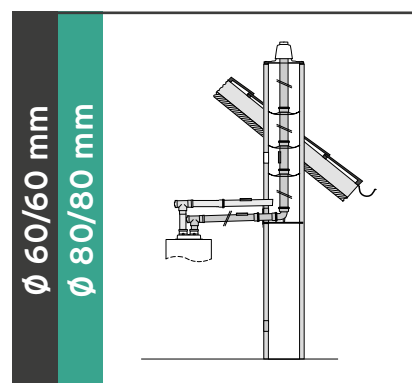

Sistema sdoppiato

con ripresa aria dalla canna fumaria ed intubamento con tubo PP rigido

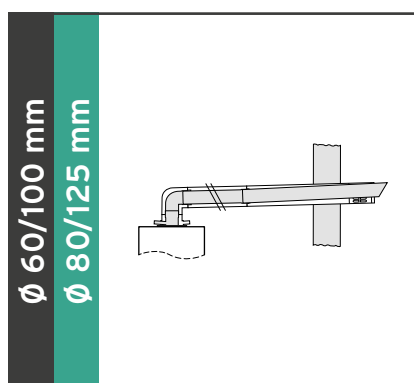

Sistema coassiale

con scarico a parete orizzontale o a tetto verticale

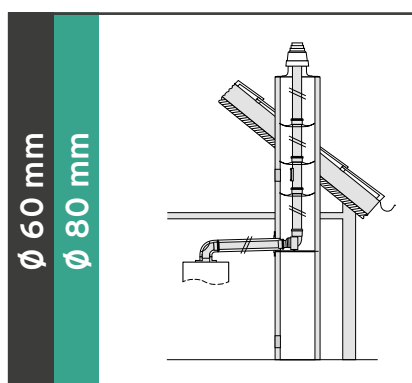

Sistema misto

con coassiale 60/100 fino alla canna fumaria ed intubamento con tubo PP rigido

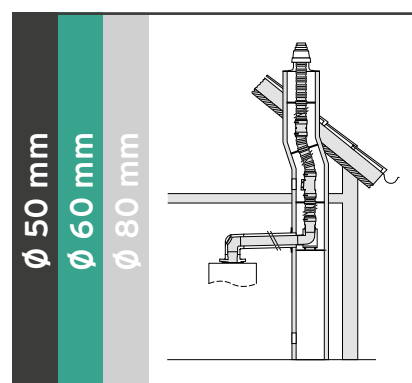

Sistema misto

con coassiale 60/100 fino alla canna fumaria ed intubamento con tubo PP flessibile

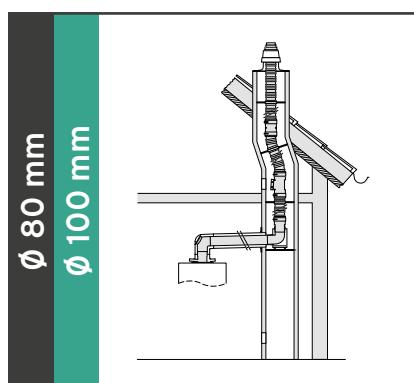

Sistema misto

con coassiale 80/125 fino alla canna fumaria ed intubamento con tubo PP flessibile

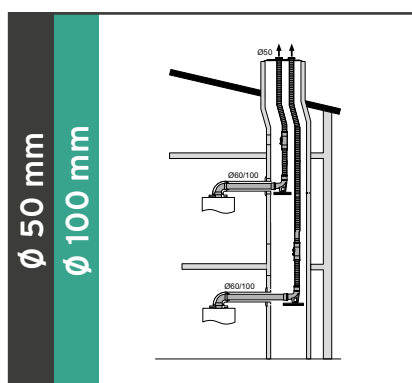

Sistema multiplo intubato

con coassiale 60/100 o sdoppiato 80/80 ed intubamento multiplo con tubo PP flessibile

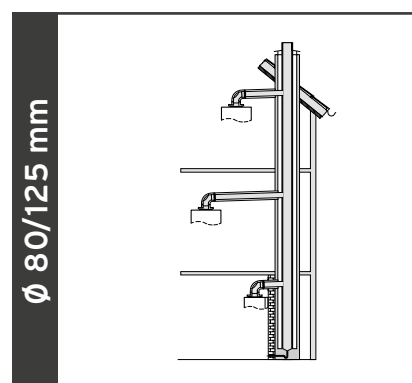







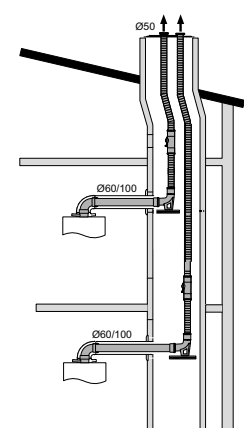
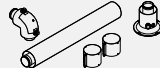

Sistema collettivo

con coassiale 80/125 in canna collettiva

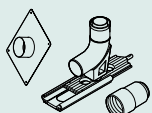
5

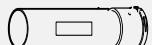

Scarico collettivo multiplo DN 50 flessibile

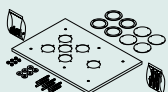
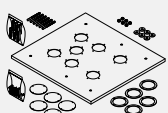







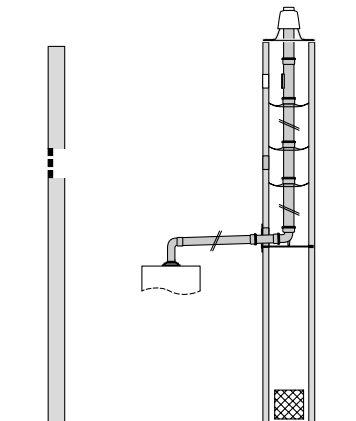
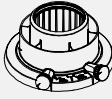

Sistema C53	Componente	Descrizione e lunghezze equivalenti (L.e.)	Codice	Prezzo Euro
 <p>Lunghezze massime ecoTEC pro CM 236 25 m</p>		Allacciamento alla canna fumari con sistema 60/100mm Set intubamento 60/100mm-60mm	0020014989	99,00
		Curva 90° supporto DN60 rigido - DN50 flex	0010028686	114,00
		Allacciamento alla canna fumaria con sistema 80/80mm Sdoppiatore con presa analisi fumi 80/80mm a baionetta	0020147470	48,00
		Set intubamento DN80mm - DN50mm flex per C53	0010028122	219,00
		Adattatore, riduttore DN80mm - DN50mm	0020222511	16,00
		Prolunga DN50mm - 25m flessibile	0010028094	173,00
		Giunto per flessibile DN50mm	0010028672	35,00
		Giunto per flessibile con ispezione DN50mm	0010029365	49,00
		Terminale a tetto DN50mm flessibile multiplo	0010029359	99,00
		Set copertura camino DN50mm (5 uscite)	0010029363	238,00
	Set copertura camino DN50mm (6 uscite)	0010028678	351,00	
	Set copertura camino DN50mm (7 uscite)	0010029357	357,00	

N.B.: le lunghezze massime indicate sono da considerarsi a titolo indicativo. Per dettagli ufficiali fare riferimento al manuale fumisteria del prodotto.

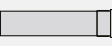
Accessori sistemi fumari



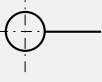

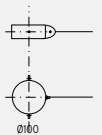





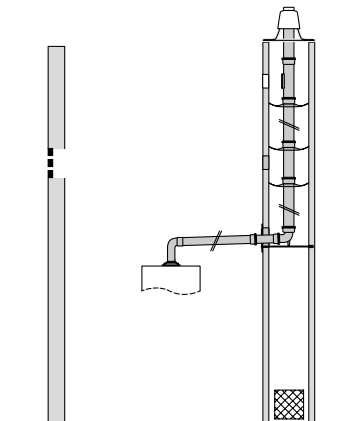
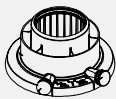



Scarico 60 mm B23

5

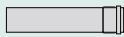
Sistema B23	Componente	Descrizione e lunghezze equivalenti (L.e.)	Codice	Prezzo Euro
 <p>Lunghezze massime</p> <p>ecoTEC intro 24 / 28 18 m</p> <p>ecoTEC pure 246 16 m</p> <p>ecoTEC pro 236 / 286 16 m</p> <p>ecoTEC plus 20 / 26 / 30 16 m</p> <p>ecoTEC plus 35 7 m</p> <p>ecoTEC exclusive 35 7 m</p> <p>ecoINWALL plus 266 16 m</p> <p>ecoBALKON plus 266 16 m</p> <p>ecoCOMPACT 256 16 m</p> <p>ecoCOMPACT 346 7 m</p> <p>auroCOMPACT 256 16 m</p> <p>auroCOMPACT 346 7 m</p> <p>N.B.: + 2 Curve</p>		Adattatore B23 60mm	in dotazione	-
		Curva 87° 60mm (L.e. 1m)	0020222515	21,00
		Curva 90° con supporto 60mm (L.e. 1m)	0020222520	41,00
		Coppia curve 45° 60mm (L.e. 0,5m + 0,5m)	0020222516	21,00
		Prolunga 60mm: 0,5m (L.e. 0,5m) 1m (L.e. 1m) 2m (L.e. 2m)	0020222512 0020222513 0020222514	14,00 17,00 28,00
		Terminale a tetto 60mm	0020222524	62,00
		Fascetta di fissaggio tubi con distanziatore per intubamento (1 pz) 60mm	0020222522	18,00
		Set chiusura canna fumaria con ispezione 60mm	0020222521	36,00
		Set fascette fissaggio a muro (5pz)	300940	43,00
		Fascetta di fissaggio tubi (1 pz) 60mm	0020222523	15,00
		Set fascette fissaggio a muro 100 mm (5 pz)	303616	43,00

N.B.: le lunghezze massime indicate sono da considerarsi a titolo indicativo. Per dettagli ufficiali fare riferimento al manuale fumisteria del prodotto.







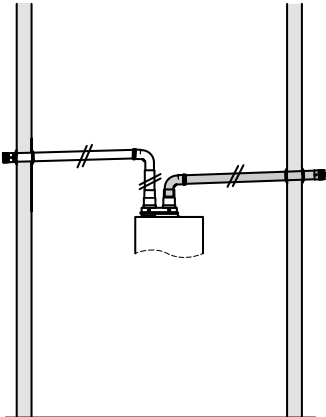
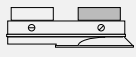
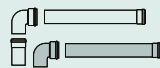

Scarico 80 mm B23

Sistema B23	Componente	Descrizione e lunghezze equivalenti (L.e.)	Codice	Prezzo Euro
 <p>Lunghezze massime</p> <p>ecoTEC intro 24 / 28 28 m</p> <p>ecoTEC pure 246 33 m</p> <p>ecoTEC pro 236 / 286 33 m</p> <p>ecoTEC plus 20 / 26 / 30 / 35 33 m</p> <p>ecoTEC exclusive 35 33 m</p> <p>ecoINWALL plus 266 33 m</p> <p>ecoBALKON plus 266 33 m</p> <p>ecoCOMPACT 256 / 346 33 m</p> <p>auroCOMPACT 256 / 346 33 m</p> <p>ecoVIT 186 / 256 / 356 20 m</p> <p>N.B.: + 4 Curve</p>		Adattatore B23 a baionetta 80/125mm	0020147469	34,00
		Adattatore B23 necessario per ecoVIT	301369	43,00
		Adattatore spostamento per nuova ecoINWALL plus all'interno di vecchi cassoni (da 60mm a 80mm)	0020239107	34,00
		Curva 87° 80mm (L.e. 2,5m)	303263	22,00
		Raccordo a T con ispezione 80mm (L.e. 2,5m)	303264	47,00
		Curva 90° con supporto 80mm (L.e. 2,5m)	303265	55,00
		Coppia curve 15° 80mm (L.e. 1m + 1m)	303257	48,00
		Coppia curve 30° 80mm (L.e. 1m + 1m)	303258	45,00
		Coppia curve 45° 80mm (L.e. 1m + 1m)	303259	34,00
		Prolunga 80mm: 0,5m (L.e. 0,5m) 1m (L.e. 1m) 2m (L.e. 2m)	303252 303253 303255	22,00 34,00 55,00
		Condotto con ispezione 0,25m 80mm (L.e. 0,25m)	303256	43,00
		Terminale a tetto con presa aria 80mm	303963	77,00
		Distanziatore per intubamento (7 pz) 80mm	009494	43,00
		Set fascette fissaggio a muro (5pz)	300940	43,00
	Rosetta da parete	009477	34,00	

N.B.: le lunghezze massime indicate sono da considerarsi a titolo indicativo. Per dettagli ufficiali fare riferimento al manuale fumisteria del prodotto.



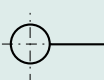







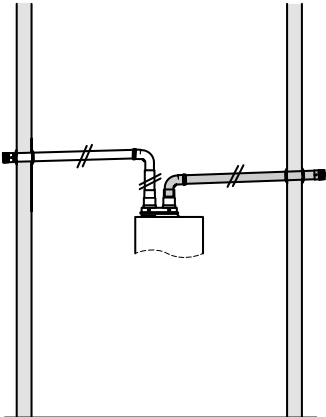

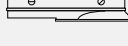
Accessori sistemi fumari

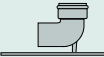
Scarico sdoppiato 60/60 mm

Sistema C53	Componente	Descrizione e lunghezze equivalenti (L.e.)	Codice	Prezzo Euro
 <p>Lunghezze massime</p> <p>ecoTEC intro 24 / 28 9+9 m (18 m)*</p> <p>ecoTEC pure 246 9+9 m (18 m)*</p> <p>ecoTEC pro 236 / 286 9+9 m (18 m)*</p> <p>ecoTEC plus 20 / 26 / 30 3+15 m (18 m)* ecoTEC plus 35 3+9 m (12 m)*</p> <p>ecoTEC exclusive 35 3+9 m (12 m)*</p> <p>ecoCOMPACT 256 9+9 m (18 m)* ecoCOMPACT 346 5+5 m (9 m)*</p> <p>auroCOMPACT 256 9+9 m (18 m)* auroCOMPACT 346 5+5 m (9 m)*</p> <p>* Lunghezza massima sistema sbilanciato</p>		Sdoppiatore 80/80mm a baionetta	0020147470	48,00
		Set sdoppiato orizzontale: nr. 2 adattatori 80-60mm, nr. 2 curva 87°, nr. 1 terminale antivento orizzontale e nr. 1 terminale aspirazione con griglia (L.e. 4m)	0020222518	98,00
		Curva 87° 60mm (L.e. 1m)	0020222515	21,00
		Coppia curve 45° 60mm (L.e. 0,5m + 0,5m)	0020222516	21,00
		Prolunga 60mm: 0,5m (L.e. 0,5m) 1m (L.e. 1m) 2m (L.e. 2m)	0020222512 0020222513 0020222514	14,00 17,00 28,00
		Adattatore 80-60mm	0020222511	16,00
		Terminale antivento orizzontale 60mm	0020222517	24,00
		Set fascette fissaggio a muro (5pz)	300940	43,00
		Set chiusura canna fumaria con ispezione 60mm	0020222521	36,00

N.B.: le lunghezze massime indicate sono da considerarsi a titolo indicativo. Per dettagli ufficiali fare riferimento al manuale fumisteria del prodotto.

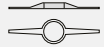
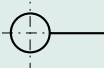
Scarico sdoppiato 80/80 mm











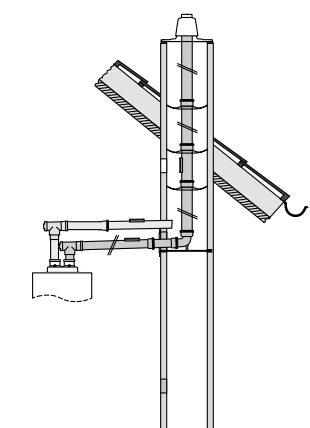

Sistema C53	Componente	Descrizione e lunghezze equivalenti (L.e.)	Codice	Prezzo Euro	
 <p>Lunghezze massime</p> <p>ecoTEC intro 24 11+11 m (22 m)*</p> <p>ecoTEC intro 28 14+14 m (28 m)*</p> <p>ecoTEC pure 246 25+25 m (40 m)*</p> <p>ecoTEC pro 236 / 286 25+25 m (40 m)*</p> <p>ecoTEC plus 20 / 26 / 30 25+25 m (40 m)*</p> <p>ecoTEC plus 35 20+20 m (40 m)*</p> <p>ecoTEC exclusive 35 20+20 m (40 m)*</p> <p>ecoCOMPACT 256 25+25 m (40 m)*</p> <p>ecoCOMPACT 346 20+20 m (40 m)*</p> <p>auroCOMPACT 256 25+25 m (40 m)*</p> <p>auroCOMPACT 346 20+20 m (40 m)*</p> <p>ecoVIT 186 / 256 / 356 15+15 m (20 m)*</p> <p>* Lunghezza massima sistema sbilanciato</p>		Sdoppiatore 80/80mm a baionetta	0020147470	48,00	
			Sdoppiatore 80/80mm ecoVIT	0020229383	77,00
			Curva 87° 80mm (L.e. 2,5m)	303263	22,00
			Raccordo a T con ispezione 80mm (L.e. 2,5m)	303264	47,00
			Curva 90° con supporto 80mm (L.e. 2,5m)	303265	55,00
			Coppia curve 15° 80mm (L.e. 1m + 1m)	303257	48,00
			Coppia curve 30° 80mm (L.e. 1m + 1m)	303258	45,00
			Coppia curve 45° 80mm (L.e. 1m + 1m)	303259	34,00
			Prolunga 80mm: 0,5m (L.e. 0,5m) 1m (L.e. 1m) 2m (L.e. 2m)	303252 303253 303255	22,00 34,00 55,00
			Condotto con ispezione 0,25m 80mm (L.e. 0,25m)	303256	43,00
			Terminale antivento orizzontale 80mm	300941	22,00
			Distanziatore per intubamento (7 pz) 80mm	009494	43,00
			Set fascette fissaggio a muro (5pz)	300940	43,00
			Rosetta da parete	009477	34,00

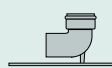
N.B.: le lunghezze massime indicate sono da considerarsi a titolo indicativo. Per dettagli ufficiali fare riferimento al manuale fumisteria del prodotto.

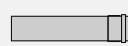
Accessori sistemi fumari











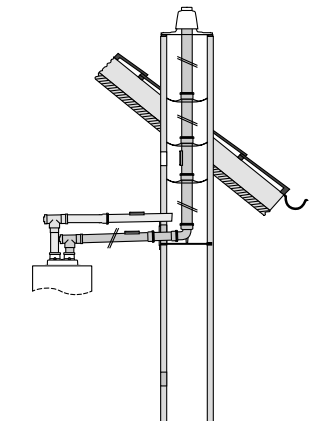

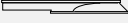

Scarico sdoppiato e intubato 60 mm

5

Sistema C93	Componente	Descrizione e lunghezze equivalenti (L.e.)	Codice	Prezzo Euro
 <p>Lunghezze massime</p> <p>ecoTEC intro 24 / 28 16 m</p> <p>ecoTEC pure 246 16 m</p> <p>ecoTEC pro 236 / 286 16 m</p> <p>ecoTEC plus 20 / 26 20 m</p> <p>ecoTEC plus 30 / 35 7 m</p> <p>ecoTEC exclusive 35 7 m</p> <p>ecoCOMPACT 256 16 m</p> <p>ecoCOMPACT 346 7 m</p> <p>auroCOMPACT 256 16 m</p> <p>auroCOMPACT 346 7 m</p> <p>N.B.: + 2 Curve</p>		Sdoppiatore 80/80mm a baionetta	0020147470	48,00
		Adattatore 80-60mm	0020222511	16,00
		Curva 87° 60mm (L.e. 1m)	0020222515	21,00
		Curva 90° con supporto 60mm (L.e. 1m)	0020222520	41,00
		Coppia curve 45° 60mm (L.e. 0,5m + 0,5m)	0020222516	21,00
		Condotto con ispezione 60/100mm	303918	67,00
		Prolunga 60mm: 0,5m (L.e. 0,5m) 1m (L.e. 1m) 2m (L.e. 2m)	0020222512 0020222513 0020222514	14,00 17,00 28,00
		Terminale a tetto 60mm	0020222524	62,00
		Fascetta di fissaggio tubi con distanziatore per intubamento (1 pz) 60mm	0020222522	18,00
		Set chiusura canna fumaria con ispezione 60mm	0020222521	36,00
		Fascetta di fissaggio tubi (1 pz) 60mm	0020222523	15,00
		Set fascette fissaggio a muro (5pz)	300940	43,00

N.B.: le lunghezze massime indicate sono da considerarsi a titolo indicativo. Per dettagli ufficiali fare riferimento al manuale fumisteria del prodotto.

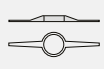
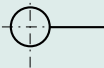







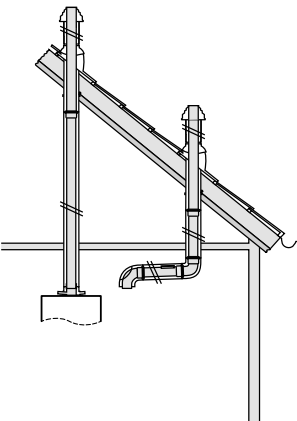
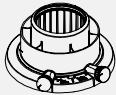

Scarico sdoppiato e intubato 80 mm

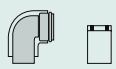
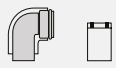
Sistema C93	Componente	Descrizione e lunghezze equivalenti (L.e.)	Codice	Prezzo Euro
 <p>Lunghezze massime</p> <p>ecoTEC intro 24 / 28 23 m</p> <p>ecoTEC pure 246 23 m</p> <p>ecoTEC pro 236 23 m</p> <p>ecoTEC pro 286 28 m</p> <p>ecoTEC plus 20 23 m</p> <p>ecoTEC plus 26 28 m</p> <p>ecoTEC plus 30 / 35 25 m</p> <p>ecoTEC exclusive VM 35 23 m</p> <p>ecoTEC exclusive VMW 35 25 m</p> <p>ecoCOMPACT 256 / 346 23 m</p> <p>auroCOMPACT 256 / 346 23 m</p> <p>ecoVIT 186 / 356 23 m</p> <p>ecoVIT 256 28 m</p> <p>N.B.: + 4 Curve</p>		Sdoppiatore 80/80mm a baionetta	0020147470	48,00
		Sdoppiatore 80/80mm ecoVIT	0020229383	77,00
		Curva 87° 80mm (L.e. 2,5m)	303263	22,00
		Raccordo a T con ispezione 80mm (L.e. 2,5m)	303264	47,00
		Curva 90° con supporto 80mm (L.e. 2,5m)	303265	55,00
		Coppia curve 15° 80mm (L.e. 1m + 1m)	303257	48,00
		Coppia curve 30° 80mm (L.e. 1m + 1m)	303258	45,00
		Coppia curve 45° 80mm (L.e. 1m + 1m)	303259	34,00
		Prolunga 80mm: 0,5m (L.e. 0,5m) 1m (L.e. 1m) 2m (L.e. 2m)	303252 303253 303255	22,00 34,00 55,00
		Condotto con ispezione 0,25m 80mm (L.e. 0,25m)	303256	43,00
		Terminale a tetto con presa aria 80mm	303963	77,00
		Distanziatore per intubamento (7 pz) 80mm	009494	43,00
		Set fascette fissaggio a muro (5pz)	300940	43,00
		Rosetta da parete	009477	34,00

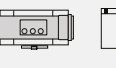
N.B.: le lunghezze massime indicate sono da considerarsi a titolo indicativo. Per dettagli ufficiali fare riferimento al manuale fumisteria del prodotto.

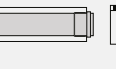
Accessori sistemi fumari

Scarico coassiale 60/100 mm

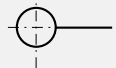
Sistema C33	Componente	Descrizione e lunghezze equivalenti (L.e.)	Codice	Prezzo Euro
 <p>Lunghezze massime</p> <p>ecoTEC intro 24 / 28 10 m</p> <p>ecoTEC pure 246 10 m</p> <p>ecoTEC pro 236 / 286 12 m</p> <p>ecoTEC plus 20 / 26 12 m</p> <p>ecoTEC plus 30 / 35 8 m</p> <p>ecoTEC exclusive VM 35 8 m</p> <p>ecoTEC exclusive VMW 35 9 m</p> <p>ecoCOMPACT 256 12 m</p> <p>ecoCOMPACT 346 8 m</p> <p>auroCOMPACT 256 12 m</p> <p>auroCOMPACT 346 8 m</p> <p>N.B.: + 2 Curve</p>		Adattatore 60/100mm	in dotazione	-
		Adattatore 60/100mm per sostituzione di una vecchia Tecnoblock con una nuova ecoTEC	0020175896	69,00
		Separatore di smontaggio 60/100mm	303915	43,00
		Curva 87° 60/100mm (L.e. 1m)	303910	55,00
		Curva 87° con ispezione 60/100mm (L.e. 1m)	303916	58,00
		Coppia curve 45° 60/100mm (L.e. 0,5m + 0,5m)	303911	99,00
		Condotto con ispezione 60/100mm (L.e. 0,25m)	303918	67,00
		Prolunga di traslazione 60/100mm (L.e. 1m)	303919	69,00
		Prolunga 60/100mm: 0,5m (L.e. 0,5m) 1m (L.e. 1m) 2m (L.e. 2m)	303902 303903 303905	48,00 72,00 107,00
		Passante fuori tetto verticale (L.e. 1,5m) colore nero colore rosso	0020220656 0020220657	164,00 164,00
		Collare per tetto	009056	34,00
		Tegola per tetto inclinato (25°- 45°) colore nero colore rosso	303980 0020064751	51,00 51,00
		Set fascette fissaggio a muro 100mm (5pz)	303821	43,00

N.B.: le lunghezze massime indicate sono da considerarsi a titolo indicativo. Per dettagli ufficiali fare riferimento al manuale fumisteria del prodotto.



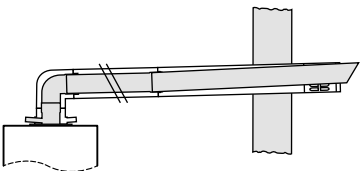
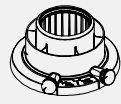
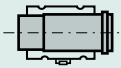
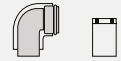
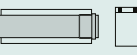



Scarico coassiale 60/100 mm

Sistema C13	Componente	Descrizione e lunghezze equivalenti (L.e.)	Codice	Prezzo Euro
 <p>Lunghezze massime</p> <p>ecoTEC intro 24 / 28 9 m</p> <p>ecoTEC pure 246 9 m</p> <p>ecoTEC pro 236 / 286 8 m</p> <p>ecoTEC plus 20 / 26 8 m</p> <p>ecoTEC plus 30 / 35 8 m</p> <p>ecoTEC exclusive VM 35 8 m</p> <p>ecoTEC exclusive VMW 35 7 m</p> <p>ecoCOMPACT 256 8 m</p> <p>ecoCOMPACT 346 6 m</p> <p>auroCOMPACT 256 8 m</p> <p>auroCOMPACT 346 6 m</p> <p>N.B.: + 1 Curva</p>		Adattatore 60/100mm	in dotazione	-
		Terminale antivento con curva 87° 60/100mm (L.e. 1,5m)	0020219517	107,00
		Prolunga telescopica (L.e. 1m)	303906	63,00
		Separatore di smontaggio 60/100mm	303915	43,00
		Curva 87° 60/100mm (L.e. 1m)	303910	55,00
		Curva 87° con ispezione 60/100mm (L.e. 1m)	303916	58,00
		Coppia curve 45° 60/100mm (L.e. 0,5m + 0,5m)	303911	99,00
		Condotto con ispezione 60/100mm (L.e. 0,25m)	303918	67,00
		Prolunga di traslazione 60/100mm (L.e. 1m)	303919	69,00
		Prolunga 60/100mm: 0,5m (L.e. 0,5m) 1m (L.e. 1m) 2m (L.e. 2m)	303902 303903 303905	48,00 72,00 107,00
		Set fascette fissaggio a muro 100mm (5pz)	303821	43,00

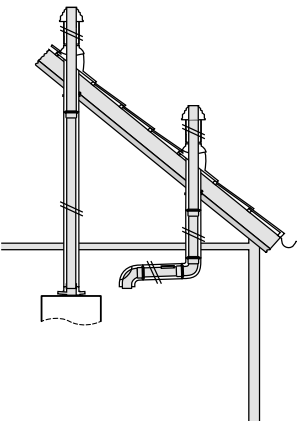
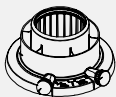
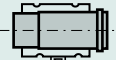
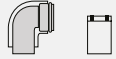
N.B.: le lunghezze massime indicate sono da considerarsi a titolo indicativo. Per dettagli ufficiali fare riferimento al manuale fumisteria del prodotto.



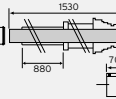

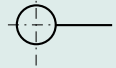
Accessori sistemi fumari

Scarico coassiale 80/125 mm

Sistema C33	Componente	Descrizione e lunghezze equivalenti (L.e.)	Codice	Prezzo Euro
 <p>Lunghezze massime</p> <p>ecoTEC intro 24 16 m</p> <p>ecoTEC intro 28 20 m</p> <p>ecoTEC pure 246 28 m</p> <p>ecoTEC pro 236 23 m</p> <p>ecoTEC pro 286 28 m</p> <p>ecoTEC plus 20 23 m</p> <p>ecoTEC plus 26 28 m</p> <p>ecoTEC plus 30 / 35 23 m</p> <p>ecoTEC exclusive VM 35 23 m</p> <p>ecoTEC exclusive VMW 35 25 m</p> <p>ecoCOMPACT 256 / 346 23 m</p> <p>auroCOMPACT 256 / 346 23 m</p> <p>ecoVIT 186 25 m</p> <p>ecoVIT 256 30 m</p> <p>ecoVIT 356 21 m</p> <p>N.B.: + 3 Curve</p>		Adattatore 80/125mm (NO per ecoVIT)	0020147469	34,00
		Separatore di smontaggio 80/125mm	303215	43,00
		Curva 87° 80/125mm (L.e. 2,5m)	303210	66,00
		Coppia curve 45° 80/125mm (L.e. 1m + 1m)	303211	130,00
		Condotto con ispezione 80/125mm (L.e. 0,25m)	303218	99,00
		Prolunga 80/125mm: 0,5m (L.e. 0,5m) 1m (L.e. 1m) 2m (L.e. 2m)	303202 303203 303205	55,00 77,00 120,00
		Passante fuori tetto verticale (L.e. 1,5m)	303200	196,00
		Collare per tetto	009056	34,00
		Tegola per tetto inclinato (25°- 45°) colore nero colore rosso	303980 0020064751	51,00 51,00
		Set fascette fissaggio a muro 125mm (5pz)	303616	43,00

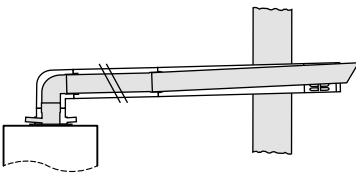
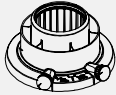
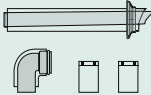
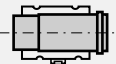
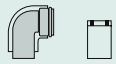
N.B.: le lunghezze massime indicate sono da considerarsi a titolo indicativo. Per dettagli ufficiali fare riferimento al manuale fumisteria del prodotto.

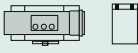

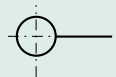



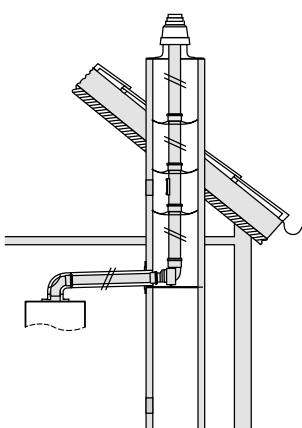
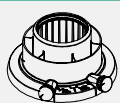
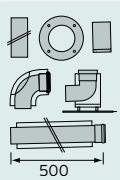
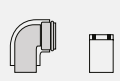
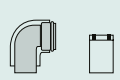
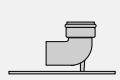
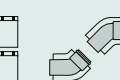
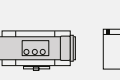

Scarico coassiale 80/125 mm

Sistema C13	Componente	Descrizione e lunghezze equivalenti (L.e.)	Codice	Prezzo Euro
 <p>Lunghezze massime</p> <p>ecoTEC intro 24 16 m</p> <p>ecoTEC intro 28 20 m</p> <p>ecoTEC pure 246 28 m</p> <p>ecoTEC pro 236 23 m</p> <p>ecoTEC pro 286 28 m</p> <p>ecoTEC plus 20 23 m</p> <p>ecoTEC plus 26 28 m</p> <p>ecoTEC plus 30 / 35 23 m</p> <p>ecoTEC exclusive VM 35 23 m</p> <p>ecoTEC exclusive VMW 35 25 m</p> <p>ecoCOMPACT 256 / 346 23 m</p> <p>auroCOMPACT 256 / 346 23 m</p> <p>ecoVIT 186 25 m</p> <p>ecoVIT 256 30 m</p> <p>ecoVIT 356 21 m</p> <p>N.B.: + 3 Curve</p>		Adattatore 80/125mm (NO per ecoVIT)	0020147469	34,00
		Adattatore 80/125mm (ecoVIT)	301369	43,00
		Terminale antivento con curva 87° 80/125mm (L.e. 3,5m)	303209	196,00
		Separatore di smontaggio 80/125mm	303215	43,00
		Curva 87° 80/125mm (L.e. 2,5m)	303210	66,00
		Coppia curve 45° 80/125mm (L.e. 1m + 1m)	303211	130,00
		Condotto con ispezione 80/125mm (L.e. 0,25m)	303218	99,00
		Prolunga 80/125mm: 0,5m (L.e. 0,5m) 1m (L.e. 1m) 2m (L.e. 2m)	303202 303203 303205	55,00 77,00 120,00
		Set fascette fissaggio a muro 100mm (5pz)	303616	43,00

N.B.: le lunghezze massime indicate sono da considerarsi a titolo indicativo. Per dettagli ufficiali fare riferimento al manuale fumisteria del prodotto.



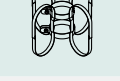



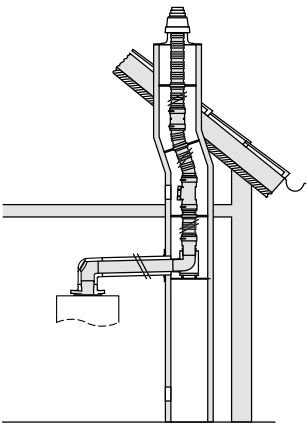
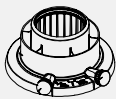
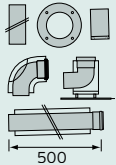
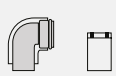

Accessori sistemi fumari

Scarico misto 60/100 mm e intubato rigido 60 mm

Sistema C93	Componente	Descrizione e lunghezze equivalenti (L.e.)	Codice	Prezzo Euro
 <p>Lunghezze massime verticali con cavedio DN 130</p> <p>ecoTEC intro 24 11 m</p> <p>ecoTEC intro 28 13 m</p> <p>ecoTEC pure 246 13 m</p> <p>ecoTEC pro 236 11 m</p> <p>ecoTEC pro 286 9 m</p> <p>ecoTEC plus 20 11 m</p> <p>ecoTEC plus 26 9 m</p> <p>ecoTEC plus 30 / 35 6 m</p> <p>ecoTEC exclusive 35 6 m</p> <p>ecoCOMPACT 256 11 m</p> <p>ecoCOMPACT 346 6 m</p> <p>auroCOMPACT 256 11 m</p> <p>auroCOMPACT 346 6 m</p> <p>Lunghezza massima orizzontale</p> <p>Lunghezza massima coassiale 2 m con 4 curve 87° comprese</p>		Adattatore 60/100mm	in dotazione	-
		Set intubamento 60/110mm-60mm: Unità T 87°, curva 90° con supporto, prolunga 0,5m, fascette (L.e. 2,5m)	0020077523	84,00
		Curva 87° 60/100mm (L.e. 1m)	303910	55,00
		Curva 87° con ispezione 60/100mm (L.e. 1m)	303916	58,00
		Curva 90° con supporto 60mm (L.e. 1m)	0020222520	41,00
		Coppia curve 45° 60/100mm (L.e. 0,5m + 0,5m)	303911	99,00
		Condotto con ispezione 60/100mm (L.e. 0,25m)	303918	67,00
		Prolunga 60/100mm: 0,5m (L.e. 0,5m) 1m (L.e. 1m) 2m (L.e. 2m)	303902 303903 303905	48,00 72,00 107,00
		Separatore di smontaggio 60/100mm	303915	43,00
		Prolunga 60mm: 0,5m (L.e. 0,5m) 1m (L.e. 1m) 2m (L.e. 2m)	0020222512 0020222513 0020222514	14,00 17,00 28,00
		Terminale a tetto 60mm	0020222524	62,00
		Fascetta di fissaggio tubi con distanziatore per intubamento (1 pz) 60mm	0020222522	18,00
		Fascetta di fissaggio tubi (1 pz) 60mm	0020222523	15,00
		Set fascette fissaggio a muro 100mm (5pz)	303821	43,00

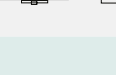
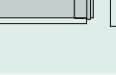
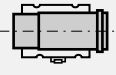
N.B.: le lunghezze massime indicate sono da considerarsi a titolo indicativo. Per dettagli ufficiali fare riferimento al manuale fumisteria del prodotto.

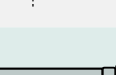
Scarico misto 60/100 mm e intubato flessibile 60 mm











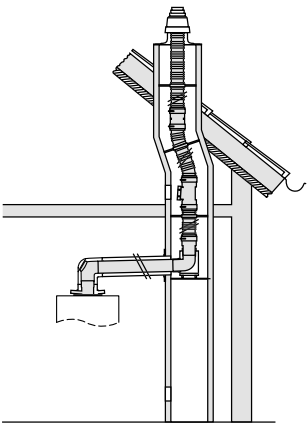
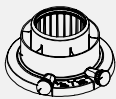
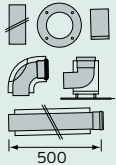
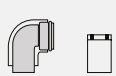

Sistema C93	Componente	Descrizione e lunghezze equivalenti (L.e.)	Codice	Prezzo Euro
 <p>Lunghezze massime verticali con cavedio DN 130</p> <p>ecoTEC intro 24 11 m</p> <p>ecoTEC intro 28 13 m</p> <p>ecoTEC pure 246 13 m</p> <p>ecoTEC pro 236 11 m</p> <p>ecoTEC pro 286 9 m</p> <p>ecoTEC plus 20 11 m</p> <p>ecoTEC plus 26 9 m</p> <p>ecoTEC plus 30 / 35 6 m</p> <p>ecoTEC exclusive 35 6 m</p> <p>ecoCOMPACT 256 11 m</p> <p>ecoCOMPACT 346 6 m</p> <p>auroCOMPACT 256 11 m</p> <p>auroCOMPACT 346 6 m</p> <p>Lunghezza massima orizzontale</p> <p>Lunghezza massima coassiale 2 m con 4 curve 87° comprese</p>		Adattatore 60/100mm	in dotazione	
		Set intubamento 60/110mm-60mm: Unità T 87°, curva 90° con supporto, prolunga 0,5m, fascette (L.e. 2,5m)	0020077523	84,00
		Curva 87° 60/100mm (L.e. 1m)	303910	55,00
		Curva 87° con ispezione 60/100mm (L.e. 1m)	303916	58,00
		Curva 90° con supporto 60mm (L.e. 1m)	0020222520	41,00
		Coppia curve 45° 60/100mm (L.e. 0,5m + 0,5m)	303911	99,00
		Condotto con ispezione 60/100mm (L.e. 0,25m)	303918	67,00
		Prolunga 60/100mm: 0,5m (L.e. 0,5m) 1m (L.e. 1m) 2m (L.e. 2m)	303902 303903 303905	48,00 72,00 107,00
		Separatore di smontaggio 60/100mm	303915	43,00
		Prolunga 60mm: 15m flessibile 50m flessibile	0020077527 0020077883	276,00 634,00
		Giunto per flessibile 60mm	0020077525	38,00
		Condotto con ispezione 60mm	0020095595	98,00
		Corda e contrappeso per intubamento 60mm	0020077526	98,00
		Allacciamento per intubamento 1 tubo 60mm flessibile e terminale a tetto	0020077524	128,00
		Set fascette fissaggio a muro 100mm (5pz)	303821	43,00

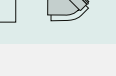
N.B.: le lunghezze massime indicate sono da considerarsi a titolo indicativo. Per dettagli ufficiali fare riferimento al manuale fumisteria del prodotto.

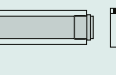
Accessori sistemi fumari









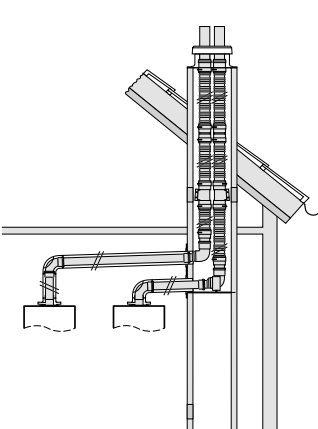
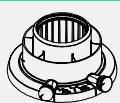
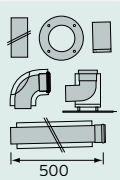
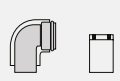
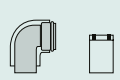

Scarico misto 60/100 mm e intubato flessibile 80 mm

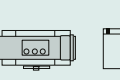
5

Sistema C93	Componente	Descrizione e lunghezze equivalenti (L.e.)	Codice	Prezzo Euro
 <p>Lunghezze massime verticali con cavedio DN 130</p> <p>ecoTEC intro 24 11 m</p> <p>ecoTEC intro 28 23 m</p> <p>ecoTEC pure 246 13 m</p> <p>ecoTEC pro 236 16 m</p> <p>ecoTEC pro 286 13 m</p> <p>ecoTEC plus 20 16 m</p> <p>ecoTEC plus 26 13 m</p> <p>ecoTEC plus 30 / 35 10 m</p> <p>ecoTEC exclusive 35 10 m</p> <p>ecoCOMPACT 256 / 346 23 m</p> <p>auroCOMPACT 256 / 346 23 m</p> <p>Lunghezza massima orizzontale</p> <p>Lunghezza massima coassiale 2 m con 4 curve 87° comprese</p>		Adattatore 60/100mm	in dotazione	
		Set intubamento 60/110mm-60mm: Unità T 87°, curva 90° con supporto, prolunga 0,5m, fascette (L.e. 2,5m)	303920	164,00
		Curva 87° 60/100mm (L.e. 1m)	303910	55,00
		Curva 87° con ispezione 60/100mm (L.e. 1m)	303916	58,00
		Curva 90° con supporto 60mm (L.e. 1m)	0020222520	41,00
		Coppia curve 45° 60/100mm (L.e. 0,5m + 0,5m)	303911	99,00
		Condotto con ispezione 60/100mm (L.e. 0,25m)	303918	67,00
		Prolunga 60/100mm: 0,5m (L.e. 0,5m) 1m (L.e. 1m) 2m (L.e. 2m)	303902 303903 303905	48,00 72,00 107,00
		Separatore di smontaggio 60/100mm	303915	43,00
		Allacciamento per intubamento 1 tubo 80mm flessibile e terminale a tetto	303510	196,00
		Prolunga 15m 80mm flessibile con fascette (7pz)	303514	534,00
		Giunto per flessibile 80mm	303512	77,00
		Condotto con ispezione 80mm	303511	87,00
		Corda e contrappeso per intubamento 80mm	303513	55,00
		Set fascette fissaggio a muro 100mm (5pz)	303821	43,00

N.B.: le lunghezze massime indicate sono da considerarsi a titolo indicativo. Per dettagli ufficiali fare riferimento al manuale fumisteria del prodotto.

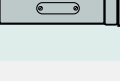





Scarico misto 60/100 mm e intubato flessibile doppio 60 mm

Sistema C93	Componente	Descrizione e lunghezze equivalenti (L.e.)	Codice	Prezzo Euro
 <p>Lunghezze massime verticali con cavedio DN 160</p> <p>ecoTEC intro 24 / 28 12 m</p> <p>ecoTEC pure 246 13 m</p> <p>ecoTEC pro 236 11 m</p> <p>ecoTEC pro 286 9 m</p> <p>ecoTEC plus 20 13 m</p> <p>ecoTEC plus 26 11 m</p> <p>ecoTEC plus 30 / 35 9 m</p> <p>ecoTEC exclusive 35 9 m</p> <p>ecoCOMPACT 256 11 m</p> <p>ecoCOMPACT 346 6 m</p> <p>auroCOMPACT 256 11 m</p> <p>auroCOMPACT 346 6 m</p> <p>N.B.: con 2 curve 87° comprese</p> <p>Lunghezza massima coassiale 2 m. Misure camino con sezione minima. verifica libretto per dettagli.</p>		Adattatore 60/100mm	in dotazione	
		Set intubamento 60/110mm-60mm: Unità T 87°, curva 90° con supporto, prolunga 0,5m, fascette (L.e. 2,5m)	0020077523	84,00
		Curva 87° 60/100mm (L.e. 1m)	303910	55,00
		Curva 87° con ispezione 60/100mm (L.e. 1m)	303916	58,00
		Coppia curve 45° 60/100mm (L.e. 0,5m + 0,5m)	303911	99,00
		Condotto con ispezione 60/100mm (L.e. 0,25m)	303918	67,00
		Prolunga 60/100mm: 0,5m (L.e. 0,5m) 1m (L.e. 1m) 2m (L.e. 2m)	303902 303903 303905	48,00 72,00 107,00
		Separatore di smontaggio 60/100mm	303915	43,00
		Allacciamento per intubamento 2 tubi 60mm flessibile e terminale a tetto	0020106046	341,00
		Prolunga 60mm: 15m flessibile 50m flessibile	0020077527 0020077883	276,00 634,00
		Giunto per flessibile 60mm	0020077525	38,00
		Condotto con ispezione 60mm	0020095595	98,00
		Corda e contrappeso per intubamento 60mm	0020077526	98,00
		Set fascette fissaggio a muro 100mm (5pz)	303821	43,00

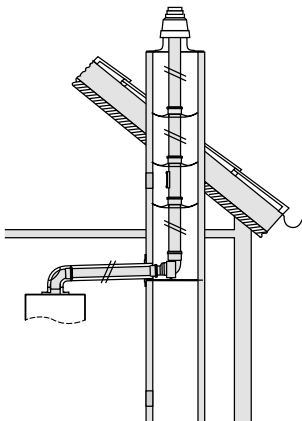
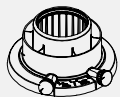
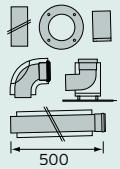
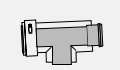
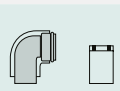
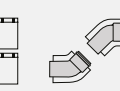
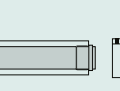
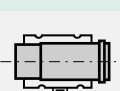
N.B.: le lunghezze massime indicate sono da considerarsi a titolo indicativo. Per dettagli ufficiali fare riferimento al manuale fumisteria del prodotto.

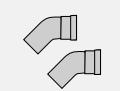
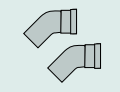

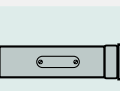

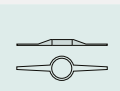
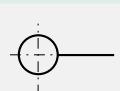



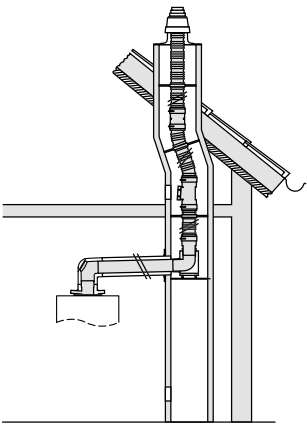
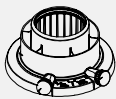

Accessori sistemi fumari

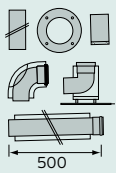
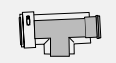
Scarico misto 80/125 mm e intubato rigido 80 mm

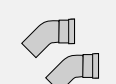
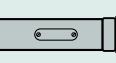
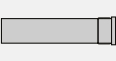
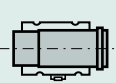
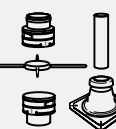
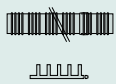
Sistema C93	Componente	Descrizione e lunghezze equivalenti (L.e.)	Codice	Prezzo Euro
 <p>Lunghezze massime verticali con cavedio DN 150</p> <p>ecoTEC intro 24 15 m</p> <p>ecoTEC intro 28 18 m</p> <p>ecoTEC pure 246 33 m</p> <p>ecoTEC pro 236 23 m</p> <p>ecoTEC pro 286 28 m</p> <p>ecoTEC plus 20 / 26 30 m</p> <p>ecoTEC plus 30 / 35 28 m</p> <p>ecoTEC exclusive 35 28 m</p> <p>ecoCOMPACT 256 / 346 33 m</p> <p>auroCOMPACT 256 / 346 33 m</p> <p>ecoVIT 186 / 356 21 m</p> <p>ecoVIT 256 30 m</p>		Adattatore 80/125mm (NO per ecoVIT)	0020147469	34,00
		Adattatore 80/125mm (ecoVIT)	301369	43,00
		Set intubamento 80/125mm-80mm: Unità T 87°, curva 90° con supporto, prolunga 0,5m, fascette (L.e. 6,5m)	303250	316,00
		Unità a T 87° 80/125mm (L.e. 2,5m)	303217	174,00
		Curva 87° 80/125mm (L.e. 2,5m)	303210	66,00
		Coppia curve 45° 80/125mm (L.e. 1m + 1m)	303211	130,00
		Prolunga 80/125mm: 0,5m (L.e. 0,5m) 1m (L.e. 1m) 2m (L.e. 2m)	303202 303203 303205	55,00 77,00 120,00
		Separatore di montaggio 80/125mm	303215	43,00
		Coppia curve 15° 80mm (L.e. 2,5m)	303257	48,00
		Coppia curve 30° 80mm (L.e. 2,5m)	303258	45,00
		Coppia curve 45° 80mm (L.e. 2m)	303259	34,00
		Prolunga 80mm: 0,5m (L.e. 0,5m) 1m (L.e. 1m) 2m (L.e. 2m)	303252 303253 303255	22,00 34,00 55,00
		Condotto con ispezione 0,25m 80mm (L.e. 0,25m)	303256	43,00
		Terminale a tetto con presa aria 80mm	303963	77,00
	<p>Lunghezza massima orizzontale</p> <p>Lunghezza massima coassiale 2 m con 4 curve 87° comprese</p>		Distanziatore per intubamento (7pz) 80mm	009494
		Set fascette fissaggio a muro 125mm (5pz)	303616	43,00

N.B.: le lunghezze massime indicate sono da considerarsi a titolo indicativo. Per dettagli ufficiali fare riferimento al manuale fumisteria del prodotto.

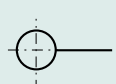

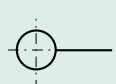



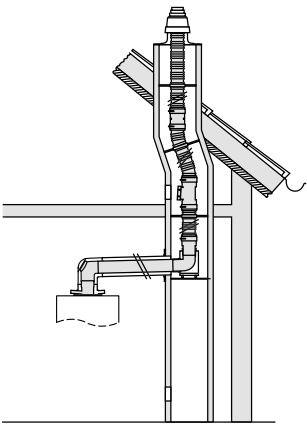
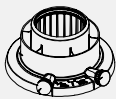
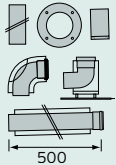
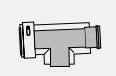

Scarico misto 80/125 mm e intubato flessibile 80 mm

Sistema C93	Componente	Descrizione e lunghezze equivalenti (L.e.)	Codice	Prezzo Euro
 <p>Lunghezze massime verticali con cavedio DN 150</p>		Adattatore 80/125mm (NO per ecoVIT)	0020147469	34,00
		Adattatore 80/125mm (ecoVIT)	301369	43,00
		Set intubamento 80/125mm-80mm: Unità T 87°, curva 90° con supporto, prolunga 0,5m, fascette (L.e. 6,5m)	303250	316,00
		Unità a T 87° 80/125mm (L.e. 2,5m)	303217	174,00
		Curva 87° 80/125mm (L.e. 2,5m)	303210	66,00
		Coppia curve 45° 80/125mm (L.e. 1m + 1m)	303211	130,00
		Condotto con ispezione 80/125mm	303218	99,00
		Prolunga 80/125mm: 0,5m (L.e. 0,5m) 1m (L.e. 1m) 2m (L.e. 2m)	303202 303203 303205	55,00 77,00 120,00
		Separatore di montaggio 80/125mm	303215	43,00
		Allacciamento per intubamento 1 tubo 80mm flessibile e terminale a tetto	303510	196,00
	Prolunga 15m 80mm flessibile con fascette (7pz)	303514	534,00	
	Giunto per flessibile 80mm	303512	77,00	
	Condotto con ispezione 80mm	303511	87,00	
	Corda e contrappeso per intubamento 80mm	303513	55,00	
	Set fascette fissaggio a muro 125mm (5pz)	303616	43,00	
	Condotto con ispezione 80mm	303511	87,00	
	Corda e contrappeso per intubamento 80mm	303513	55,00	
	Set fascette fissaggio a muro 125mm (5pz)	303616	43,00	

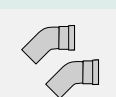
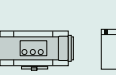
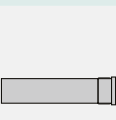
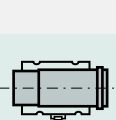
N.B.: le lunghezze massime indicate sono da considerarsi a titolo indicativo. Per dettagli ufficiali fare riferimento al manuale fumisteria del prodotto.

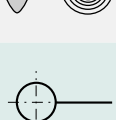

Accessori sistemi fumari

Scarico misto 80/125 mm e intubato flessibile 100 mm

Sistema C93	Componente	Descrizione e lunghezze equivalenti (L.e.)	Codice	Prezzo Euro
 <p>Lunghezze massime</p> <p>ecoTEC pure 246 33 m</p> <p>ecoTEC pro 236 23 m</p> <p>ecoTEC pro 286 28 m</p> <p>ecoTEC plus 20 / 26 30 m</p> <p>ecoTEC plus 30 / 35 28 m</p> <p>ecoTEC exclusive 35 28 m</p> <p>ecoCOMPACT 256 / 346 33 m</p> <p>auroCOMPACT 256 / 346 33 m</p> <p>ecoVIT 186 / 356 21 m</p> <p>ecoVIT 256 30 m</p> <p>N.B.: + 3 Curve</p>		Adattatore 80/125mm	0020147469	34,00
		Set intubamento 80/125mm-80mm: Unità T 87°, curva 90° con supporto, prolunga 0,5m, fascette (L.e. 6,5m)	303250	316,00
		Unità a T 87° 80/125mm (L.e. 2,5m)	303217	174,00
		Curva 87° 80/125mm (L.e. 2,5m)	303210	66,00
		Coppia curve 45° 80/125mm (L.e. 2 m)	303211	130,00
		Condotto con ispezione 80/125mm	303218	99,00
		Prolunga 80/125mm: 0,5m (L.e. 0,5m) 1m (L.e. 1m) 2m (L.e. 2m)	303202 303203 303205	55,00 77,00 120,00
		Separatore di montaggio 80/125mm	303215	43,00
		Allacciamento per intubamento 100mm flessibile e terminale a tetto	303516	202,00
		Prolunga 100mm con fascette (7pz): 7,5m flessibile 15m flessibile	0020004961 303520	234,00 423,00
		Giunto per flessibile 100mm	303518	77,00
		Condotto con ispezione 100mm	303517	99,00
		Corda e contrappeso per intubamento 100mm	303519	67,00
		Set fascette fissaggio a muro 125mm (5pz)	303616	43,00

N.B.: le lunghezze massime indicate sono da considerarsi a titolo indicativo. Per dettagli ufficiali fare riferimento al manuale fumisteria del prodotto.

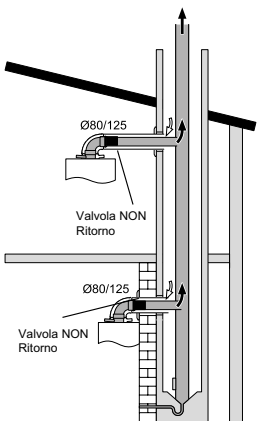
Scarico con 80/125mm in canna collettiva singola C10

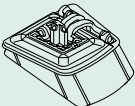
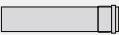
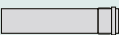
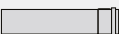
Sistema C103	Componente	Descrizione e lunghezze equivalenti (L.e.)	Codice	Prezzo Euro
 <p>Lunghezze massime ecoTEC pro CS 236 / 286 3 m</p> <p>N.B.: lunghezza massima canale da fumo coassiale fino alla canna collettiva NON VAILLANT. Attenersi ai dati di omologazione del produttore del camino.</p>		Set fumi C10 80/125mm	0020232147 In dotazione con caldaie ecoTEC pro 23-28 CS	64,00
		Valvola di non ritorno	0010033449 In dotazione con caldaie ecoTEC pro 23-28 CS	20,00
		Prolunga DN80mm 0,5m	303202	55,00
		Prolunga DN80mm 1m	303203	77,00
		Prolunga DN80mm 2m	303205	120,00

N.B.: le lunghezze massime indicate sono da considerarsi a titolo indicativo. Per dettagli ufficiali fare riferimento al manuale fumisteria del prodotto.



Fumisteria alta potenza condensing

Attacchi scarico fumi

ecoTEC plus 48-65 kW

Ø uscita fumi 80/125 mm

ecoTEC plus 80-120 kW

Ø uscita fumi 110/160 mm

ecoVIT exclusive 46-65 kW

Ø uscita fumi 80/125 mm

ecoCRAFT exclusive 80-160 kW

Ø uscita fumi 150 mm

ecoCRAFT exclusive 200-280 kW

Ø uscita fumi 200 mm

N.B.: le lunghezze massime indicate sono da considerarsi a titolo indicativo. Per dettagli ufficiali fare riferimento al manuale fumisteria del prodotto.

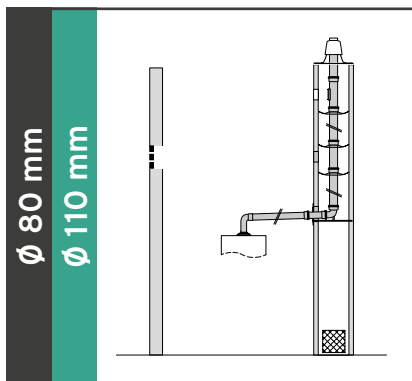

B23

con ripresa aria in ambiente o all'esterno ed intubamento con tubo PP rigido

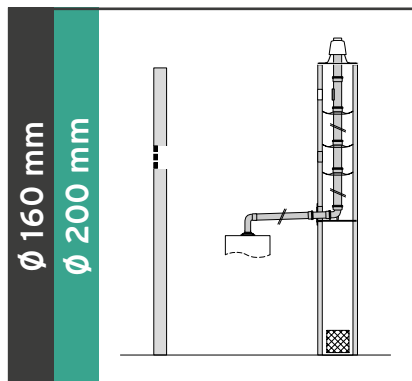

B23

con ripresa aria in ambiente o all'esterno ed intubamento con tubo PP rigido

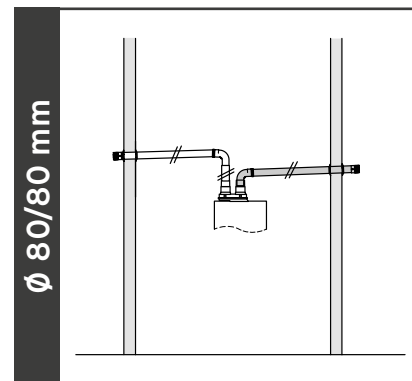

Sistema sdoppiato

con ripresa aria dall'esterno e scarico a parete con tubo PP rigido

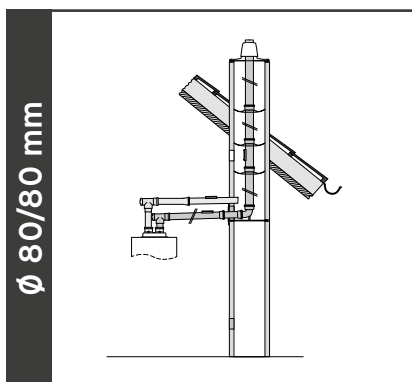

Sistema sdoppiato

con ripresa aria dalla canna fumaria ed intubamento con tubo PP rigido

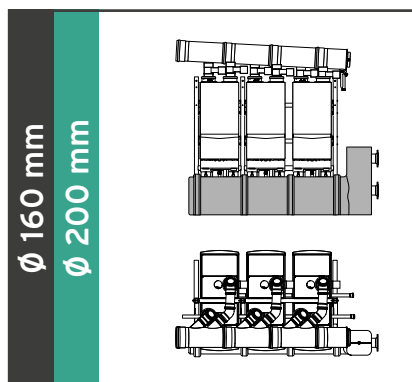





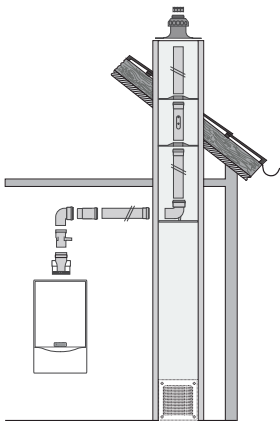

Sistema in cascata

con collettore fino alla canna fumaria e intubamento con tubo PP flessibile

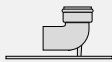

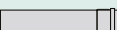
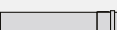
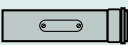

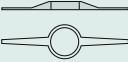
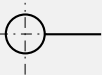



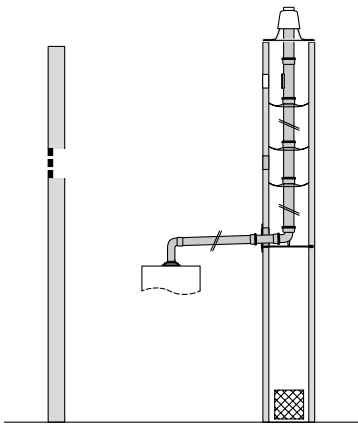

Accessori sistemi fumari

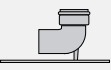
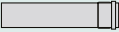
Scarico 80 mm B23 per ecoTEC plus e ecoVIT exclusive (46, 48 e 65 kW)

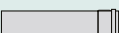
Sistema B23	Componente	Descrizione e lunghezze equivalenti (L.e.)	Codice	Prezzo Euro
 <p>Lunghezze massime</p> <p>ecoTEC plus 486 33 m</p> <p>ecoTEC plus 656 21 m</p> <p>ecoVIT exclusive 466 30 m</p> <p>ecoVIT exclusive 656 21 m</p> <p>N.B.: + 1 Curva</p>		Adattatore B23 necessario per ecoVIT exclusive	301369	43,00
		Curva 87° (L.e. 2,5 m)	303263	22,00
		Curva 90° con supporto (L.e. 2,5 m)	303265	55,00
		Coppia Curva 45° (L.e. 2 m)	303259	34,00
		Prolunga 0,5 m (L.e. 0,5 m)	303252	22,00
		Prolunga 1 m (L.e. 1 m)	303253	34,00
		Prolunga 2 m (L.e. 2 m)	303255	55,00
		Condotto con ispezione 80 mm	303256	43,00
		Terminale a tetto con presa aria	303963	77,00
		Distanziatore per intubamento (7 pz) 80mm	009494	43,00
	Set fascette fissaggio a muro (5 pz)	300940	43,00	

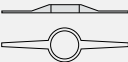
N.B.: le lunghezze massime indicate sono da considerarsi a titolo indicativo. Per dettagli ufficiali fare riferimento al manuale fumisteria del prodotto.











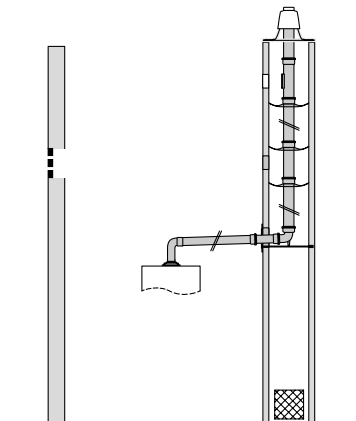

Scarico 110 mm B23 per ecoTEC plus

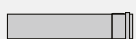
Sistema B23	Componente	Descrizione e lunghezze equivalenti (L.e.)	Codice	Prezzo Euro
 <p>Lunghezze massime ecoTEC plus 806 / 1006 / 1206 50 m</p> <p>N.B.: + 1 Curva</p>		Curva 87° 110 mm con ispezione (L.e. 2,5 m)	0020106392	32,00
		Condotto con ispezione 110 mm (L.e. 1 m)	0020106387	24,00
		Curva 87° 110 mm con supporto (L.e. 2,5 m)	0020106388	37,00
		Prolunga 110 mm 0,5 m (L.e. 0,5 m)	0020106384	16,00
		Prolunga 110 mm 1 m (L.e. 1 m)	0020106385	21,00
		Prolunga 110 mm 2 m (L.e. 2 m)	0020106386	34,00
		Curva 30° 110 mm (L.e. 1 m)	0020106390	18,00
		Curva 45° 110 mm (L.e. 2 m)	0020106391	18,00
		Distanziatore per intubamento per camini 400x400 mm (10 pz)	0020106394	40,00
		Rosetta per muratura 110 mm	0020106396	20,00
		Terminale a tetto in plastica 110 mm	0020106397	61,00
		Collare per tetto	0020106411	44,00

N.B.: le lunghezze massime indicate sono da considerarsi a titolo indicativo. Per dettagli ufficiali fare riferimento al manuale fumisteria del prodotto.

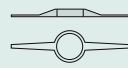







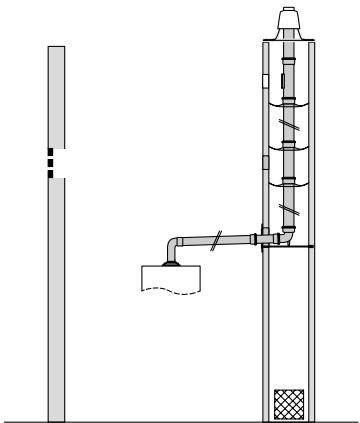

Accessori sistemi fumari

Scarico 160 mm B23 per ecoCRAFT exclusive VKK 806 - 1206 - 1606

Sistema B23	Componente	Descrizione e lunghezze equivalenti (L.e.)	Codice	Prezzo Euro
 <p>Lunghezze massime</p> <p>ecoCRAFT exclusive 806 / 1206 / 1606 50 m</p> <p>N.B.: + 3 Curve</p>		Raccordo fumi caldaia con adattatore a 160 mm Completo di attacchi per analisi combustione	0020095531	189,00
		Condotto con ispezione 160 mm	0020095561	71,00
		Prolunga 160 mm 0,5 m (L.e. 0,5 m)	0020095545	34,00
		Prolunga 160 mm 1 m (L.e. 1 m)	0020095546	59,00
		Prolunga 160 mm 2 m (L.e. 2 m)	0020095547	105,00
		Curva a 87° 160 mm (L.e. 2,5 m)	0020095552	35,00
		Curva a 87° con ispezione 160 mm (L.e. 2,5 m)	0020095554	126,00
		Curva a 45° 160 mm (L.e. 2 m)	0020095556	35,00
		Set collegamento base per intubamento 160 mm: 1 curva 87° con supporto 1 terminale 1 collare e 1 griglia di protezione (L.e. 6,5 m)	0020095533	398,00
		Distanziatore per intubamento 160 mm (1 pz)	0020095563	13,00
		Passante a tetto con presa aria 160/186 mm (L.e. 1,5 m)	0020095567	340,00
		Tegola per tetto inclinato (25° - 50°)	0020095568	128,00
	Collare per tetto piano	0020095570	68,00	

N.B.: le lunghezze massime indicate sono da considerarsi a titolo indicativo. Per dettagli ufficiali fare riferimento al manuale fumisteria del prodotto.

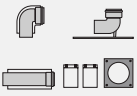





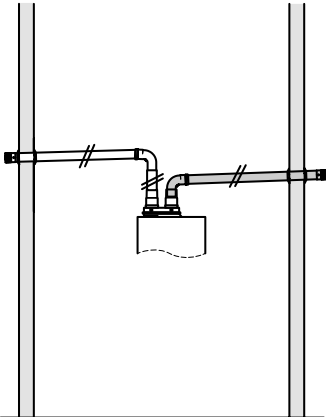

Scarico 200 mm per ecoCRAFT exclusive VKK 2006 - 2406 - 2806

Sistema	Componente	Descrizione e lunghezze equivalenti (L.e.)	Codice	Prezzo Euro
 <p>Lunghezze massime ecoCRAFT exclusive 2006 / 2406 / 2806 50 m</p> <p>N.B.: + 3 Curve</p>		Raccordo fumi caldaia con adattatore a 200 mm Completo di attacchi per analisi combustione	0020095532	156,00
		Condotto con ispezione 200 mm	0020095562	204,00
		Prolunga 200 mm 0,5m (L.e. 0,5 m)	0020095549	79,00
		Prolunga 200 mm 1 m (L.e. 1 m)	0020095550	100,00
		Prolunga 200 mm 2 m (L.e. 2 m)	0020095551	170,00
		Curva a 87° 200 mm (L.e. 2,5 m)	0020095553	170,00
		Curva a 45° 200 mm (L.e. 2 m)	0020095557	154,00
		Curva a 30° 200 mm (L.e. 1 m)	0020095559	154,00
		Set collegamento base per intubamento 200 mm: 1 curva 87° con supporto 1 terminale 1 collare e 1 griglia di protezione (L.e. 6,5 m)	0020095534	561,00
	Fascetta 200 mm (10 pz)	0020106436	214,00	

N.B.: le lunghezze massime indicate sono da considerarsi a titolo indicativo. Per dettagli ufficiali fare riferimento al manuale fumisteria del prodotto.

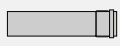



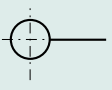



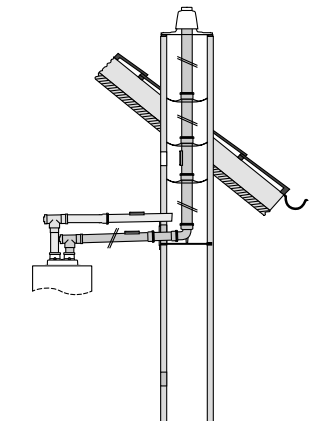

Accessori sistemi fumari

Scarico sdoppiato 80/80 mm per ecoTEC plus e ecoVIT exclusive (46, 48 e 65 kW)

Sistema C53	Componente	Descrizione e lunghezze equivalenti (L.e.)	Codice	Prezzo Euro
 <p>Lunghezze massime</p> <p>ecoTEC plus 486 8+19 m</p> <p>ecoTEC plus 656 8+16 m</p> <p>ecoVIT exclusive 466 8+30 m</p> <p>ecoVIT exclusive 656 8+21 m</p>		Sdoppiatore 80/80 mm (per ecoTEC plus)	303939	43,00
		Sdoppiatore 80/80 mm (per ecoVIT exclusive)	0020229383	77,00
		Curva 87° (L.e. 2,5 m)	303263	22,00
		Coppia Curva 45° (L.e. 2 m)	303259	34,00
		Prolunga 0,5 m (L.e. 0,5 m)	303252	22,00
		Prolunga 1 m (L.e. 1 m)	303253	34,00
		Prolunga 2 m (L.e. 2 m)	303255	55,00
		Condotto con ispezione 80 mm	303256	43,00
		Terminale antivento orizzontale	300941	22,00
		Set fascette fissaggio a muro (5 pz)	300940	43,00

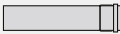
N.B.: le lunghezze massime indicate sono da considerarsi a titolo indicativo. Per dettagli ufficiali fare riferimento al manuale fumisteria del prodotto.



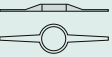
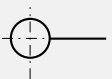







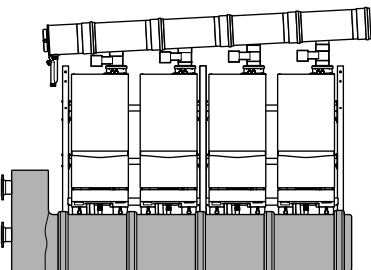

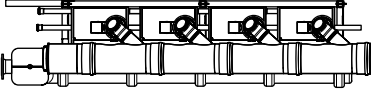



Scarico sdoppiato e intubato 80 mm per ecoTEC plus e ecoVIT exclusive (46, 48 e 65 kW)

Sistema C93	Componente	Descrizione e lunghezze equivalenti (L.e.)	Codice	Prezzo Euro
 <p>Lunghezze massime</p> <p>ecoTEC plus 486 8+33 m</p> <p>ecoTEC plus 656 8+33 m</p> <p>ecoVIT exclusive 466 8+30 m</p> <p>ecoVIT exclusive 656 8+21 m</p> <p>N.B.: + 3 Curve per ecoTEC plus + 1 Curva per ecoTEC exclusive</p>		Sdoppiatore 80/80 mm (per ecoTEC plus)	303939	43,00
		Sdoppiatore 80/80 mm (per ecoVIT exclusive)	0020229383	77,00
		Curva 87° (L.e. 2,5 m)	303263	22,00
		Curva 90° con supporto (L.e. 2,5 m)	303265	55,00
		Coppia Curva 45° (L.e. 2 m)	303259	34,00
		Prolunga 0,5 m (L.e. 0,5 m)	303252	22,00
		Prolunga 1 m (L.e. 1 m)	303253	34,00
		Prolunga 2 m (L.e. 2 m)	303255	55,00
		Condotto con ispezione 80 mm	303256	43,00
		Terminale a tetto con presa aria	303963	77,00
		Terminale antivento orizzontale	300941	22,00
		Distanziatore per intubamento (7 pz)	009494	43,00
		Set fascette fissaggio a muro (5 pz)	300940	43,00

N.B.: le lunghezze massime indicate sono da considerarsi a titolo indicativo. Per dettagli ufficiali fare riferimento al manuale fumisteria del prodotto.



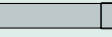





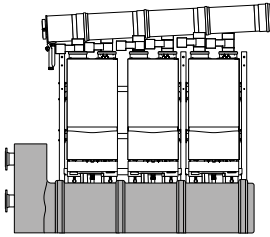

Accessori sistemi fumari

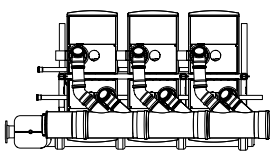
Scarico per sistemi in cascata IN LINEA per ecoTEC plus (48, 65, 80, 100 e 120 kW)

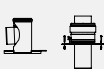
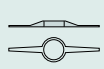
Sistema	Componente	Descrizione e lunghezze equivalenti (L.e.)	Diámetro	Codice	Prezzo Euro	
		Valvola di non ritorno meccanica. per caldaie 48-65kW in cascata con adattatore 80-110mm incorporato Montarne una per ogni apparecchio		0020258990	111,00	
		Valvola di non ritorno meccanica per caldaie 80/100/120 kW in cascata Montarne una per ogni apparecchio		0020207200	125,00	
 Lunghezze massime ecoTEC plus Verificare libretto per dettagli		Set base per DUE caldaie in LINEA	160 mm 200 mm	0020106412 002010642	415,00 621,00	
		Set estensione per UNA caldaia in LINEA	160 mm 200 mm	0020106413 0020106429	124,00 174,00	
		Set collegamento base per intubamento		160 mm 200 mm	0020095533 0020095534	398,00 561,00
		Distanziatore per intubamento (1pz)		160 mm	0020095563	13,00
		Unità T 87° (L.e. 2,5 m)		160 mm	0020095554	126,00
		Condotto con ispezione		160 mm 200 mm	0020095561 0020095562	71,00 204,00
		Curva 87° (L.e. 2,5 m)		160 mm 200 mm	0020095552 0020095553	35,00 170,00
		Curva 45° (L.e. 2 m)		160 mm 200 mm	0020095556 0020095557	35,00 154,00
		Curva 30° (L.e. 1 m)		200 mm	0020095559	154,00
		Prolunga 0,5 m (L.e. 0,5 m)		160 mm 200 mm	0020095545 0020095549	34,00 79,00
		Prolunga 1 m (L.e. 1 m)		160 mm 200 mm	0020095546 0020095550	59,00 100,00
		Prolunga 2 m (L.e. 2 m)		160 mm 200 mm	0020095547 0020095551	105,00 170,00
	Distanziatore per intubamento (7 pz)		160 mm 200 mm	0020106420 0020106436	78,00 214,00	

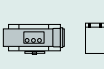
N.B.: le lunghezze massime indicate sono da considerarsi a titolo indicativo. Per dettagli ufficiali fare riferimento al manuale fumisteria del prodotto.

Scarico per sistemi in cascata FRONTE-RETRO per ecoTEC plus (48, 65, 80, 100 e 120 kW)

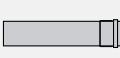
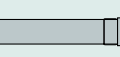
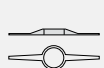
Sistema	Componente	Descrizione e lunghezze equivalenti (L.e.)	Diametro	Codice	Prezzo Euro
		Valvola di non ritorno meccanica. per caldaie 48-65kW in cascata con adattatore 80-110mm incorporato Montarne una per ogni apparecchio		0020258990	111,00
		Valvola di non ritorno meccanica per caldaie 80/100/120 kW in cascata Montarne una per ogni apparecchio		0020207200	125,00
 <p>Lunghezze massime</p> <p>ecoTEC plus Verificare libretto per dettagli</p>		Set base per DUE caldaie FRONTE-RETRO	160 mm 200 mm	0020106414 0020106430	410,00 567,00
		Set estensione per DUE caldaie FRONTE-RETRO	200 mm	0020106431	296,00
		Set collegamento base per intubamento	160 mm 200 mm	0020095533 0020095534	398,00 561,00
		Distanziatore per intubamento (1pz)	160 mm	0020095563	13,00
		Unità T 87° (L.e. 2,5 m)	160 mm	0020095554	126,00
		Condotto con ispezione	160 mm 200 mm	0020095561 0020095562	71,00 204,00
		Curva 87° (L.e. 2,5 m)	160 mm 200 mm	0020095552 0020095553	35,00 170,00
		Curva 45° (L.e. 2 m)	160 mm 200 mm	0020095556 0020095557	35,00 154,00
		Curva 30° (L.e. 1 m)	200 mm	0020095559	154,00
		Prolunga 0,5 m (L.e. 0,5 m)	160 mm 200 mm	0020095545 0020095549	34,00 79,00
	Prolunga 1 m (L.e. 1 m)	160 mm 200 mm	0020095546 0020095550	59,00 100,00	
	Prolunga 2 m (L.e. 2 m)	160 mm 200 mm	0020095547 0020095551	105,00 170,00	
	Distanziatore per intubamento (7 pz)	160 mm 200 mm	0020106420 0020106436	78,00 214,00	

N.B.: le lunghezze massime indicate sono da considerarsi a titolo indicativo. Per dettagli ufficiali fare riferimento al manuale fumisteria del prodotto.



Scaldabagni a bassa emissione di NOx

Da interno

atmoMAG I Low NOx

Camera aperta Low NOx a batteria - 11/14 Litri

turboMAG plus Low NOx

Camera stagna Low NOx - 12/15/17 Litri

Da esterno

outsideMAG Low NOx

Camera stagna Low NOx - 12/15/17 Litri

atmoMAG



- Produzione ACS fino a 14,0 (l/min)
- Modulazione 1:3
- Semplicità gestione del comfort sanitario con manopole

turboMAG



- Produzione ACS fino a 17,0 (l/min)
- Modulazione 1:5
- Sonde controllo T° acqua ingresso/uscita, garantisce perfetta stabilità di temperatura

outsideMAG



- Produzione ACS fino a 17,0 (l/min)
- Modulazione 1:5
- Scarico fumi frontale integrato per installazioni esterne (no allacciamento canna fumaria)

turboMAG plus Low NOx

Camera stagna



Lo scaldabagno con il target della sicurezza

Scaldabagni a tiraggio forzato a basse emissioni di NOx (classe 6) per la produzione di acqua calda sanitaria. L'offerta di turboMAG plus è molto flessibile con modelli a Metano e a Propano Commerciale.

Dotato di un sistema di combustione che amplia il campo di modulazione e di sonde di controllo acqua fredda in ingresso e calda uscita, garantisce una perfetta stabilità di temperatura.

Lo scambiatore ed il bruciatore elevano le performance dello scaldabagno riducendo la larghezza a 35cm e mantenendo altezza e profondità della precedente gamma. 26 i dispositivi di controllo assicurano all'utente massima affidabilità. turboMAG plus permette una flessibilità a 360° di installazione: all'interno degli appartamenti e anche all'esterno resistendo fino a temperature estreme (grazie all'accessorio antigelo) e alla pioggia (omologazione IPX5D).

- Scambiatore con elevate performance
- Display touch
- Modulazione 1:5
- Accensione elettrica 230V

Modelli, caratteristiche tecniche e codici

Modello	Potenza (kW)	Classe ErP	Produzione H ₂ O ΔT=25K	H/P/L (mm)	Gas	Codice	Prezzo Euro
turboMAG plus 125/1-5 RT	21,4	F A	12,0 (l/min)	580/193/350	Metano	0010022442	799,00
turboMAG plus 125/1-5 RT	21,4	F A	12,0 (l/min)	580/193/350	Liquido	0010022443	799,00
turboMAG plus 155/1-5 RT	26,2	F A	15,0 (l/min)	580/193/350	Metano*	0010022444	914,00
turboMAG plus 155/1-5 RT	26,2	F A	15,0 (l/min)	580/193/350	Liquido	0010022445	914,00
turboMAG plus 175/1-5 RT	29,7	F A	17,0 (l/min)	580/193/350	Metano	0010022446	987,00
turboMAG plus 175/1-5 RT	29,7	F A	17,0 (l/min)	580/193/350	Liquido	0010022464	987,00

* Kit trasformazione da metano a aria propanata art. 0010036133 (solo per turboMAG plus 155/1-5 RT art. 0010022444 che presentano la sigla R2 su etichetta prodotto).

NB: Qualsiasi uso commerciale e industriale diretto dei prodotti è da considerarsi improprio.

Certificazioni, classi e riconoscimenti





Bruciatore progettato per consentire di mantenere dimensioni dello scaldabagno davvero compatte.

Bruciatore a bassissima emissione di NOx per la salvaguardia dell'ambiente.

6

Accessori forniti

Articolo
Tubi flessibili di collegamento idraulico
Documentazione e dima cartacea

Accessori consigliati da acquistare separatamente

Articolo	Quantità	Codice
Accessorio di protezione antigelo fino a -25°C	1	0020234539
Copertura connessioni idrauliche	1	0020234554
Rubinetto gas a squadra 1/2"	1	305866
Distanziatore per installazione a muro	1	0020234558

outsideMAG Low NOx

Camera stagna per esterno



Lo scaldabagno per l'esterno che comandi dall'interno

Scaldabagni a tiraggio forzato per esterno a basse emissioni di NOx (classe 6) per la produzione di acqua calda sanitaria, con in dotazione un comando a distanza per gestire il comfort comodamente dall'interno dell'abitazione. Anche le connessioni idrauliche sono in dotazione. Progettati per funzionare all'esterno dell'abitazione aumentando di serie la protezione sino a -25°C. Sono semplicissimi da installare e non richiedono collegamenti alla canna fumaria dato che hanno uno scarico in facciata già integrato nel pannello frontale (omologazione di Tipo A). Un innovativo sistema di combustione che amplia il campo di modulazione e due sonde di controllo temperatura acqua in ingresso e in uscita, garantiscono una perfetta stabilità di temperatura.

- Protezione antigelo fino a -25°C di serie
- Ridotte dimensioni
- Scarico fumi frontale integrato
- Controllo remoto di serie
- Display multitouch

Modelli, caratteristiche tecniche e codici

Modello	Potenza (kW)	Classe ErP	Produzione H ₂ O ΔT=25K	H/P/L (mm)	Gas	Codice	Prezzo Euro
outsideMAG 128/1-5 RT	21,4	F A	12,0 (l/min)	580/181/413	Metano	0010022465	682,00
outsideMAG 128/1-5 RT	21,4	F A	12,0 (l/min)	580/181/413	Liquido	0010022466	682,00
outsideMAG 158/1-5 RT	26,2	F A	15,0 (l/min)	580/181/413	Metano*	0010022467	891,00
outsideMAG 158/1-5 RT	26,2	F A	15,0 (l/min)	580/181/413	Liquido	0010022468	891,00
outsideMAG 178/1-5 RT	29,7	F A	17,0 (l/min)	580/181/413	Metano	0010022469	976,00
outsideMAG 178/1-5 RT	29,7	F A	17,0 (l/min)	580/181/413	Liquido	0010022470	976,00

* Kit trasformazione da metano a aria propanata art. 0010036683 (solo per outsideMAG 158/1-5 RT art. 0010022467 che presentano la sigla R2 su etichetta prodotto.)

NB: Qualsiasi uso commerciale e industriale diretto dei prodotti è da considerarsi improprio.

Certificazioni, classi e riconoscimenti



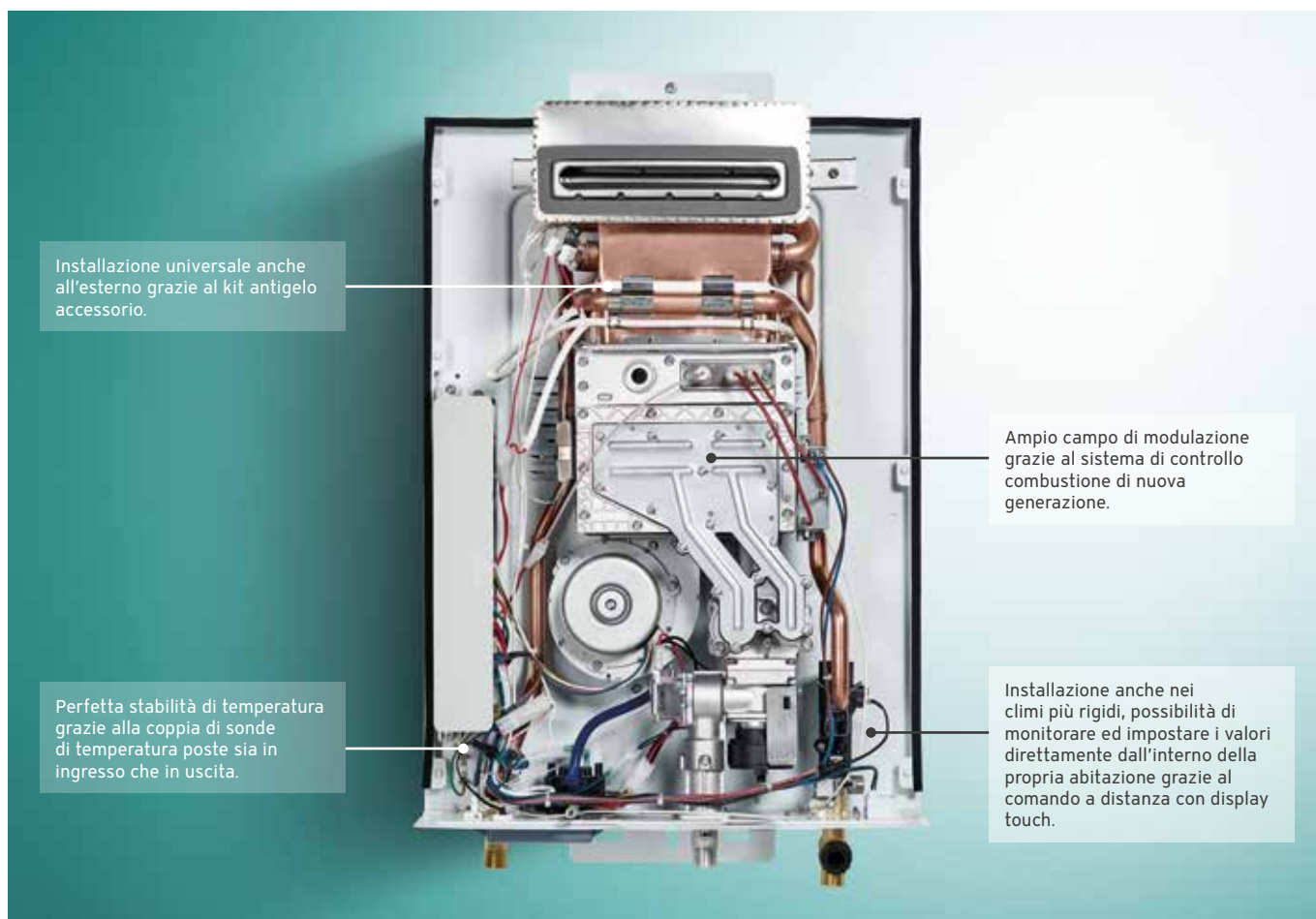

Accessori forniti

Articolo

Dispositivo di comando a distanza

Cavo di collegamento per comando (10 m)

Tubi flessibili di collegamento idraulico

Documentazione e dima cartacea

atmoMAG I Low NOx

Camera aperta con accensione a batteria



Lo scaldabagno che si adatta perfettamente alle tue esigenze

Scaldabagni a tiraggio naturale a basse emissioni di NOx (classe 6) con accensione elettronica alimentata da batterie.

La continua modulazione della fiamma garantisce contenuti consumi di gas, proporzionali alle reali esigenze dell'utente. Inoltre la rilevazione di fiamma a ionizzazione ed un sistema di controllo per l'interruzione dell'afflusso di gas, assicurano la massima sicurezza di funzionamento in caso di mancata accensione o spegnimento improvviso. La semplicità di gestione del comfort sanitario è una delle caratteristiche consolidate di atmoMAG.

Nella versione mini sicurezza e funzionalità rimangono invariate e le ridotte dimensioni diventano motivo di scelta in alcune situazioni abitative.

- Scambiatore con protezione in Supral
- Accensione a batteria
- Dimensioni contenute (versioni Mini)
- Potenza selezionabile su 10 livelli
- Controllo di fiamma a ionizzazione

Modelli, caratteristiche tecniche e codici

Modello	Potenza (kW)	Classe ErP	Produzione H ₂ O ΔT=25K	H/P/L (mm)	Gas	Codice	Prezzo Euro
atmoMAG mini 114/11	18,1	F A	11,0 (l/min)	580/255/310	Metano	0010022570	413,00
atmoMAG mini 114/11	18,1	F A	11,0 (l/min)	580/255/310	Liquido	0010022571	413,00
atmoMAG 144/11	23,1	F A	14,0 (l/min)	680/270/350	Metano	0010022572	563,00
atmoMAG 144/11	23,1	F A	14,0 (l/min)	680/270/350	Liquido	0010022573	563,00

NB: Qualsiasi uso commerciale e industriale diretto dei prodotti è da considerarsi improprio.

Certificazioni, classi e riconoscimenti

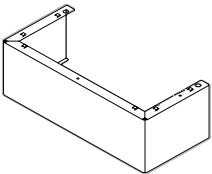
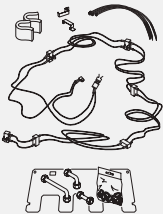
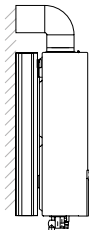

Accessori

Accessorio	Abbinamento	Descrizione	Codice	Prezzo Euro
	turboMAG plus	Coperchio connessioni idrauliche per turboMAG plus Low NOx	0020234554	46,00
	turboMAG plus	Kit antigelo per installazioni esterne fino a -25°C	0020234539	59,00
	turboMAG plus	Distanziatore per installazione a muro per turboMAG plus Low NOx (adeguamento interasse fumi turboMAG)	0020234558	70,00

Dime per l'installazione

atmoMAG mini 114/1 I

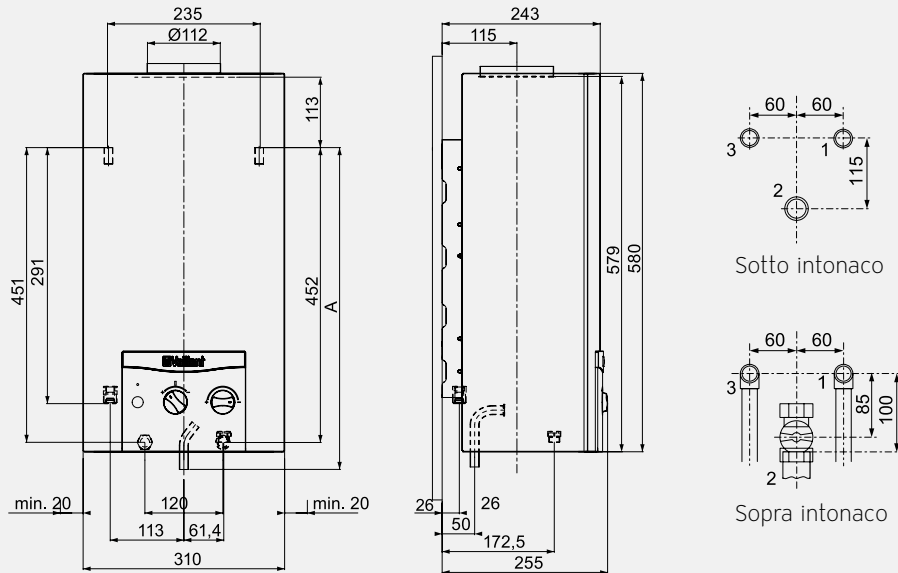

Legenda:

- 1 Raccordo acqua calda R 1/2
- 2 Raccordo gas R 1/2
- 3 Raccordo acqua fredda R 1/2
- 4 Fissaggio a parete

atmoMAG 114/1 I

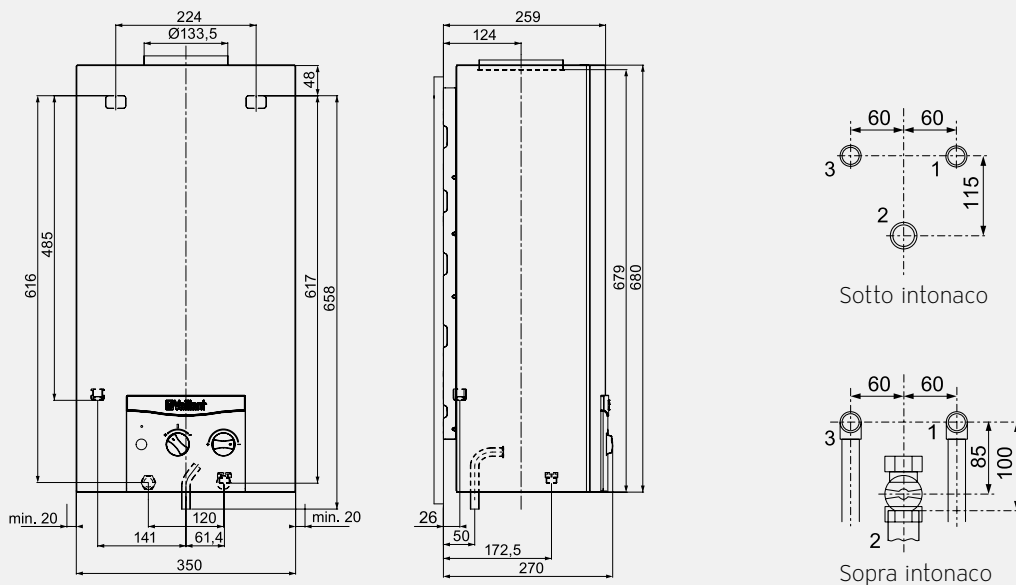

Legenda:

- 1 Raccordo acqua calda R 1/2
- 2 Raccordo gas R 1/2
- 3 Raccordo acqua fredda R 1/2
- 4 Fissaggio a parete

turboMAG plus 125-155-175

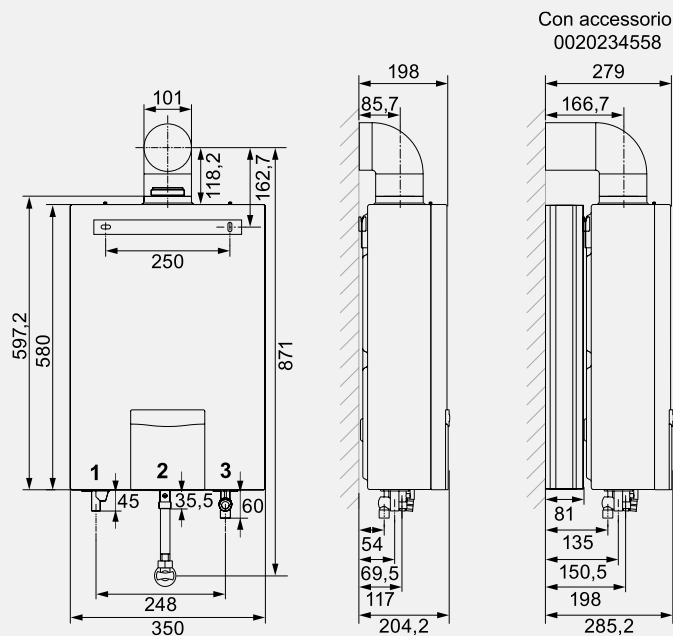

Legenda:

- 1 Raccordo acqua calda R 1/2
- 2 Raccordo gas R 1/2
- 3 Raccordo acqua fredda R 1/2

outsideMAG 128-158-178

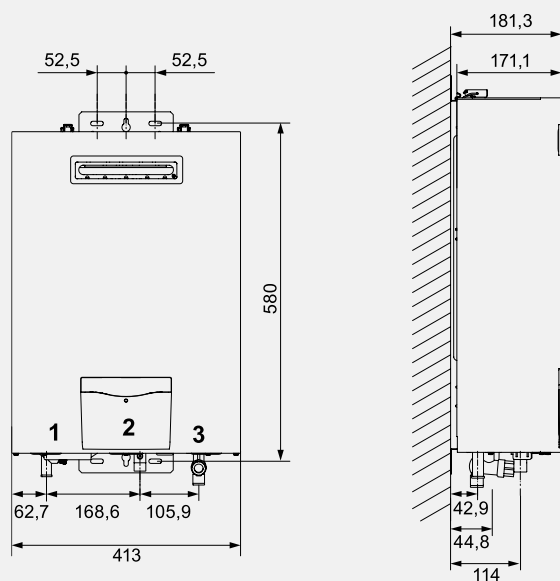

Legenda:

- 1 Raccordo acqua calda R 1/2
- 2 Raccordo gas R 1/2
- 3 Raccordo acqua fredda R 1/2



Fumisteria standard

Sistemi fumari scaldabagni

Attacchi scarico fumi scaldabagni

atmoMAG I e Z

11 l/min - Uscita fumi: 110
14 l/min - Uscita fumi: 130

turboMAG plus

12 l/min - Uscita fumi: 60/100
15 l/min - Uscita fumi: 60/100
17 l/min - Uscita fumi: 60/100

N.B.: le lunghezze massime indicate
sono da considerarsi a titolo indicativo.
Per dettagli ufficiali fare riferimento al manuale fumisteria del prodotto.

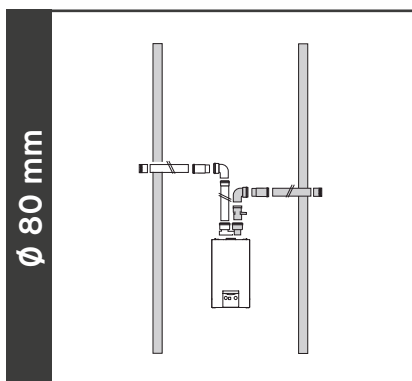

Sistema sdoppiato

con ripresa aria dall'esterno e scarico a parete con tubo AL rigido

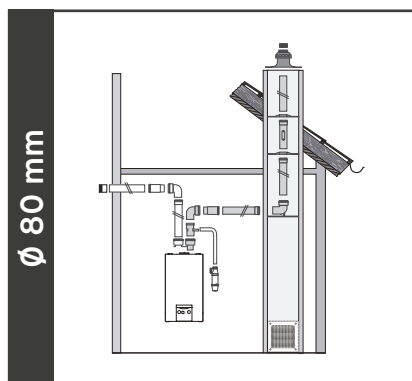

Sistema sdoppiato

con ripresa aria dall'esterno ed intubamento con tubo AL rigido

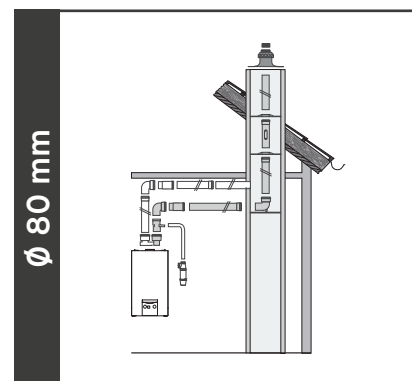

Sistema sdoppiato

con ripresa aria dalla canna fumaria ed intubamento con tubo AL rigido

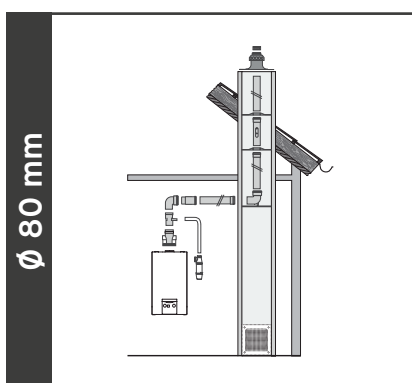

B22

ripresa aria in ambiente o all'esterno ed intubamento con tubo AL rigido

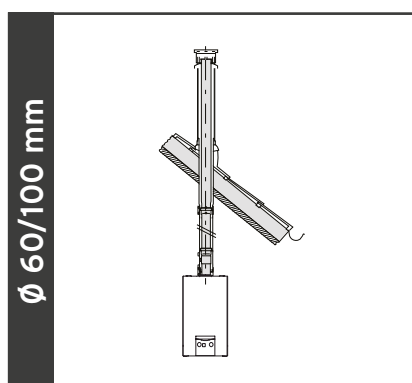

Sistema coassiale

con scarico a tetto verticale

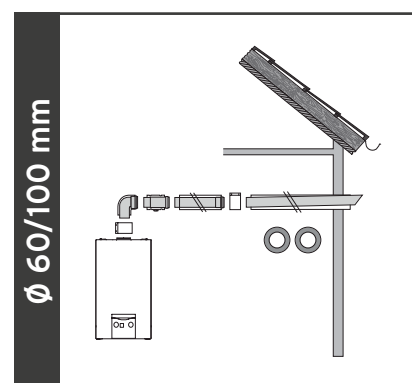

Sistema coassiale

con scarico a parete orizzontale

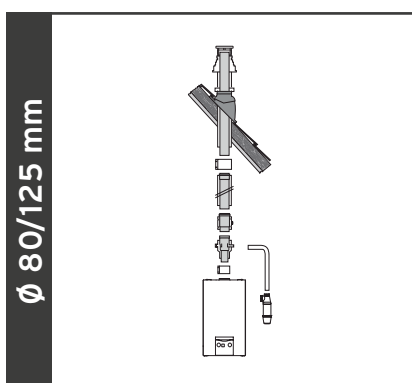

Sistema coassiale

con scarico a tetto verticale

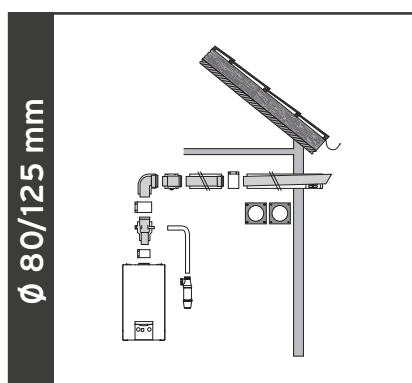



Sistema coassiale

con scarico a parete orizzontale

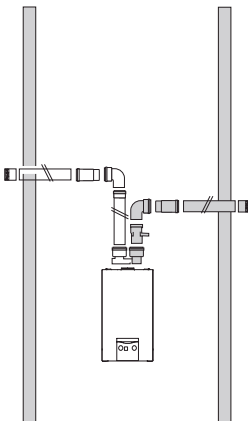
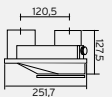
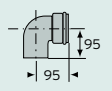
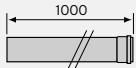
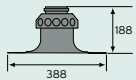

Accessori sistemi fumari

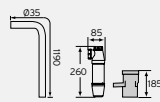
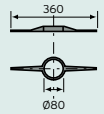
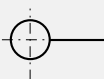
Scarico sdoppiato 80/80 mm

Sistema	Componente	Descrizione e lunghezze equivalenti (L.e.)	Codice	Prezzo Euro
 <p>Lunghezze massime</p> <p>turboMAG plus 12 8+8 m</p> <p>turboMAG plus 15 8+8 m</p> <p>turboMAG plus 17 8+8 m</p> <p>N.B.: + 1 Curva</p>		Sdoppiatore 80/80 mm (turboMAG plus)	002020700	48,00
		Curva 90° (L.e. 2,5 m)	0020188792	34,00
		Prolunga 1 m (L.e. 1 m)	300817	34,00
		Terminale a tetto	303261	77,00
		Protezione terminale di scarico	009209	22,00
		Terminale antivento orizzontale	300941	22,00
		Set raccolta condensa	303091	99,00
		Distanziatore per intubamento (7 pz)	009494	43,00
		Set fascette fissaggio a muro (5 pz)	300940	43,00

N.B.: le lunghezze massime indicate sono da considerarsi a titolo indicativo. Per dettagli ufficiali fare riferimento al manuale fumisteria del prodotto.

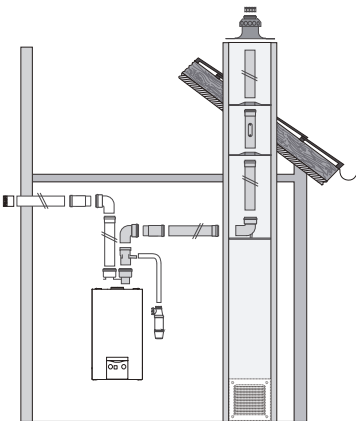
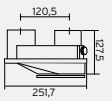
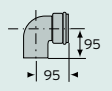
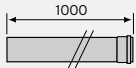
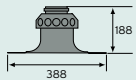

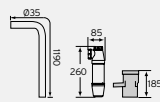
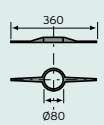
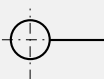
Scarico sdoppiato 80/80 mm e intubato 80 mm

Sistema	Componente	Descrizione e lunghezze equivalenti (L.e.)	Codice	Prezzo Euro
 <p>Lunghezze massime</p> <p>turboMAG plus 12 8+8 m</p> <p>turboMAG plus 15 8+8 m</p> <p>turboMAG plus 17 8+8 m</p> <p>N.B.: + 1 Curva</p>		Sdoppiatore 80/80 mm (turboMAG plus)	0020207070	48,00
		Curva 90° (L.e. 2,5 m)	0020188792	34,00
		Prolunga 1 m (L.e. 1 m)	300817	34,00
		Terminale a tetto	303261	77,00
		Protezione terminale di scarico	009209	22,00
		Terminale antivento orizzontale	300941	22,00
		Set raccolta condensa	303091	99,00
		Distanziatore per intubamento (7 pz)	009494	43,00
		Set fascette fissaggio a muro (5 pz)	300940	43,00

N.B.: le lunghezze massime indicate sono da considerarsi a titolo indicativo. Per dettagli ufficiali fare riferimento al manuale fumisteria del prodotto.



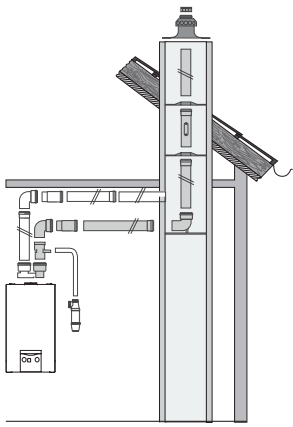
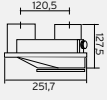
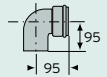
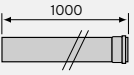
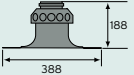

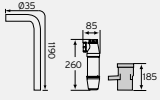
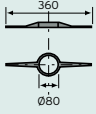
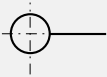

Accessori sistemi fumari

Scarico sdoppiato 80/80 mm e intubato 80 mm

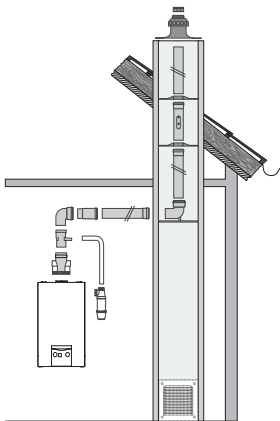
Sistema	Componente	Descrizione e lunghezze equivalenti (L.e.)	Codice	Prezzo Euro
 <p>Lunghezze massime</p> <p>turboMAG plus 12 8+8 m</p> <p>turboMAG plus 15 8+8 m</p> <p>turboMAG plus 17 8+8 m</p> <p>N.B.: + 1 Curva</p>		Sdoppiatore 80/80 mm (turboMAG plus)	0020207070	48,00
		Curva 90° (L.e. 2,5 m)	0020188792	34,00
		Prolunga 1 m (L.e. 1 m)	300817	34,00
		Terminale a tetto	303261	77,00
		Protezione terminale di scarico	009209	22,00
		Terminale antivento orizzontale	300941	22,00
		Set raccolta condensa	303091	99,00
		Distanziatore per intubamento (7 pz)	009494	43,00
		Set fascette fissaggio a muro (5 pz)	300940	43,00

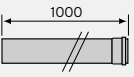
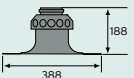
N.B.: le lunghezze massime indicate sono da considerarsi a titolo indicativo. Per dettagli ufficiali fare riferimento al manuale fumisteria del prodotto.

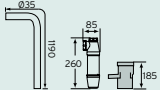
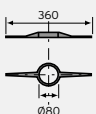



Scarico 80 mm B22

Sistema	Componente	Descrizione e lunghezze equivalenti (L.e.)	Codice	Prezzo Euro
 <p>Lunghezze massime</p> <p>turboMAG plus 12 15 m</p> <p>turboMAG plus 15 15 m</p> <p>turboMAG plus 17 15 m</p> <p>N.B.: + 1 Curva</p>		Adattatore B22 (per turboMAG e turboMAG plus)	303815	43,00
		Curva 90° (L.e. 2,5 m)	0020188792	34,00
		Prolunga 1 m (L.e. 1 m)	300817	34,00
		Terminale a tetto	303261	77,00
		Protezione terminale di scarico	009209	22,00
		Set raccolta condensa	303091	99,00
		Distanziatore per intubamento (7 pz)	009494	43,00
		Set fascette fissaggio a muro (5 pz)	300940	43,00

N.B.: le lunghezze massime indicate sono da considerarsi a titolo indicativo. Per dettagli ufficiali fare riferimento al manuale fumisteria del prodotto.

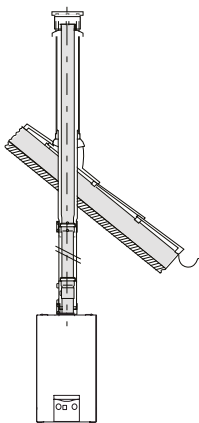
Accessori sistemi fumari

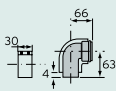
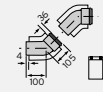
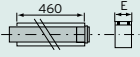
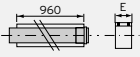
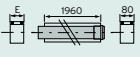
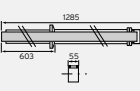
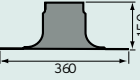
Scarico concentrico 60/100 mm

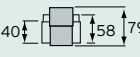
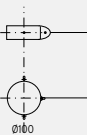
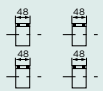
Systema	Componente	Descrizione e lunghezze equivalenti (L.e.)	Codice	Prezzo Euro
 <p>Lunghezze massime</p> <p>turboMAG plus 12 5 m</p> <p>turboMAG plus 15 5 m</p> <p>turboMAG plus 17 5 m</p>		Separatore di smontaggio 60/100 mm	303816	43,00
		Curva 90° 60/100 mm (L.e. 1 m)	0020201157	55,00
		Coppia Curve 45° 60/100 mm (L.e. 1 m)	0020209569	107,00
		Prolunga 60/100 mm 0,5 m (L.e. 0,5 m)	303801	43,00
		Prolunga 60/100 mm 1 m (L.e. 1 m)	303802	55,00
		Prolunga 60/100 mm 2 m (L.e. 2 m)	303803	99,00
		Passante fuori tetto verticale (L.e. 1,2 m)	303800	207,00
		Collare per tetto	009056	34,00
		Tegola per tetto inclinato (25°- 45°)	303980	51,00
		Adattatore da 60/100 a 63/96 mm Adattatore da 63/96 a 60/100 mm	303813 303812	43,00 43,00
	Set fascette fissaggio a muro 100 mm (5 pz)	303821	43,00	
	Set fascette fissaggio tubi (4 pz)	303824	22,00	

N.B.: le lunghezze massime indicate sono da considerarsi a titolo indicativo. Per dettagli ufficiali fare riferimento al manuale fumisteria del prodotto.

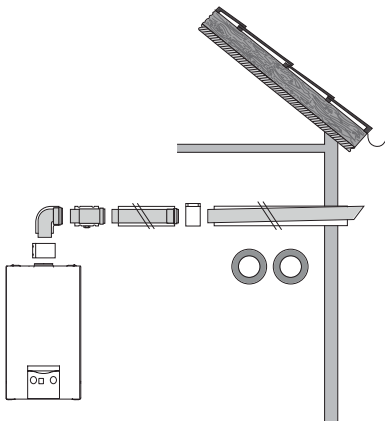
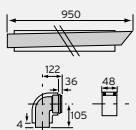
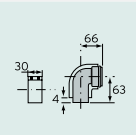
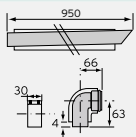
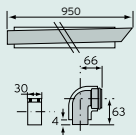
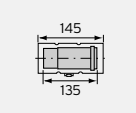
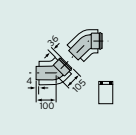
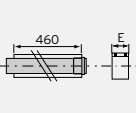
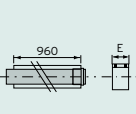
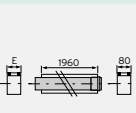
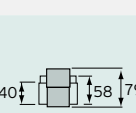
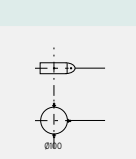
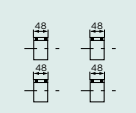

Scarico concentrico 60/100 mm

Sistema	Componente	Descrizione e lunghezze equivalenti (L.e.)	Codice	Prezzo Euro
 <p>Lunghezze massime</p> <p>turboMAG plus 12 5 m</p> <p>turboMAG plus 15 5 m</p> <p>turboMAG plus 17 5 m</p>		<p>Tubo con terminale antivento e curva 90° (L.e. 2 m) Con terminale antivento in plastica</p> <p>Per scarico posteriore diretto a muro ordinare curva 90° 60/100 mm art: 0020201157</p>	303845	99,00
		<p>Curva 90° 60/100 mm (L.e. 1 m)</p>	0020201157	55,00
		<p>Tubo con terminale antivento e curva 90° (L.e. 2 m) Con terminale antivento in metallo</p>	0020201156	99,00
		<p>Terminale antivento telescopico e curva 90° (L.e. 1,4 m - 1,6 m) Con terminale antivento in plastica</p>	0020202780	107,00
		<p>Separatore di smontaggio 60/100 mm</p>	303816	43,00
		<p>Coppia Curve 45° 60/100 mm (L.e. 1 m)</p>	0020209569	107,00
		<p>Prolunga 60/100 mm 0,5 m (L.e. 0,5 m)</p>	303801	43,00
		<p>Prolunga 60/100 mm 1 m (L.e. 1 m)</p>	303802	55,00
		<p>Prolunga 60/100 mm 2 m (L.e. 2 m)</p>	303803	99,00
		<p>Adattatore da 60/100 a 63/96 mm Adattatore da 63/96 a 60/100 mm</p>	303813 303812	43,00 43,00
		<p>Set fascette fissaggio a muro 100 mm (5 pz)</p>	303821	43,00
		<p>Set fascette fissaggio tubi (4 pz)</p>	303824	22,00

N.B.: le lunghezze massime indicate sono da considerarsi a titolo indicativo. Per dettagli ufficiali fare riferimento al manuale fumisteria del prodotto.

Accessori sistemi fumari

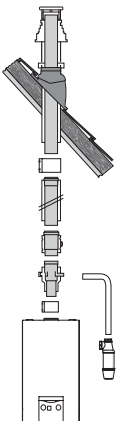
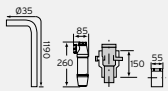
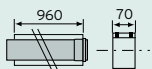
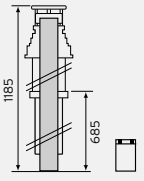
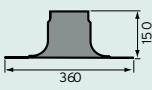
Scarico concentrico 80/125 mm

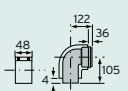
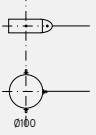
Sistema	Componente	Descrizione e lunghezze equivalenti (L.e.)	Codice	Prezzo Euro
 <p>Lunghezze massime</p> <p>turboMAG plus 12 10 m</p> <p>turboMAG plus 15 10 m</p> <p>turboMAG plus 17 10 m</p>		Adattatore 80/125 mm con raccolta condensa	0020202465	130,00
		Prolunga 80/125 mm 1 m (L.e. 1 m)	303603	66,00
		Passante fuori tetto verticale (L.e. 1 m)	303600	260,00
		Collare per tetto	009056	34,00
		Tegola per tetto inclinato (25°- 45°)	303980	51,00
		Curva a 87° (L.e. 2,5 m)	303610	55,00
		Set fascette fissaggio a muro 100 mm (5 pz)	303616	43,00

N.B.: le lunghezze massime indicate sono da considerarsi a titolo indicativo. Per dettagli ufficiali fare riferimento al manuale fumisteria del prodotto.

Scarico concentrico 80/125 mm

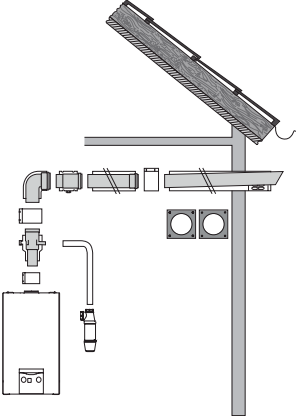
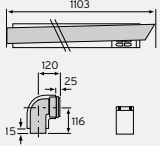
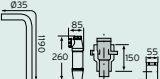
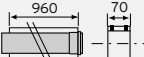
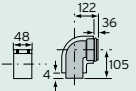
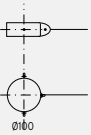
Sistema	Componente	Descrizione e lunghezze equivalenti (L.e.)	Codice	Prezzo Euro
 <p>Lunghezze massime</p> <p>turboMAG plus 12 10 m</p> <p>turboMAG plus 15 10 m</p> <p>turboMAG plus 17 10 m</p> <p>N.B.: + 1 Curva</p>		Tubo con terminale antivento e curva 90° (L.e. 3,5 m)	303609	164,00
		Adattatore 80/125 mm con raccolta condensa	0020202465	130,00
		Prolunga 80/125 mm 1 m (L.e. 1 m)	303603	66,00
		Curva a 87° (L.e. 2,5 m)	303610	55,00
		Set fascette fissaggio a muro 100 mm (5 pz)	303616	43,00

N.B.: le lunghezze massime indicate sono da considerarsi a titolo indicativo. Per dettagli ufficiali fare riferimento al manuale fumisteria del prodotto.



Pompe di calore

Split

aroTHERM Split plus con Modulo murale

Modelli aria/acqua - 4/6/8 kW - 230 V

aroTHERM Split plus con Modulo a basamento

Modelli aria/acqua - 4/6/8 kW - 230 V

aroTHERM split con Modulo murale

Modelli aria/acqua - 4/6/8/10/12 kW - 230 V

Modelli aria/acqua - 12 kW - 400 V

aroTHERM split con Modulo a basamento

Modelli aria/acqua - 4/6/8/10/12 kW - 230 V

Modelli aria/acqua - 12 kW - 400 V

aroTHERM pure con Modulo murale

Modelli aria/acqua - 4/6/8/10 kW - 230 V

aroTHERM pure con Modulo a basamento

Modelli aria/acqua - 4/6/8/10 kW - 230 V

Monoblocco da esterno

aroTHERM plus

Modelli aria/acqua - 5/6/8/12/15 kW - 230 V

Modelli aria/acqua - 12/15 kW - 400 V

aroTHERM plus con Modulo murale

Modelli aria/acqua - 4/5/6/8/12/15 kW - 230 V

Modelli aria/acqua - 12/15 kW - 400 V

aroTHERM plus con Modulo a basamento

Modelli aria/acqua - 4/5/6/8/12/15 kW - 230 V

Modelli aria/acqua - 12/15 kW - 400 V

aroTHERM pure

- Refrigerante R32
- SCOP fino a 4,6
- Tecnologia Split
- Unità interna/esterna compatte
- Ideale per nuovi edifici

aroTHERM split

- Refrigerante R410A
- SCOP fino a 4,7
- Tecnologia Split
- Unità esterna silenziosa
- Adatta ai climi rigidi
- Vasta gamma accessori di sistema

NOVITÀ 2024 aroTHERM Split plus

- Refrigerante R32
- SCOP fino a 5,1
- Tecnologia split
- Unità esterna silenziosa
- Interne con connettività e accessori integrati

aroTHERM plus

- Refrigerante R290
- SCOP fino a 5,1
- Tecnologia monoblocco
- No patentino Fgas
- Temperatura mandata fino a 75°C
- Estrema silenziosità



Pompe di calore

Volano termico

VPS R - 100/200 litri

VP RW - 45 litri

Scaldacqua

aroSTOR

Modelli aria/acqua murali - 100 litri

Modelli aria/acqua a basamento - 200/270 litri

Fancoils

aroVAIR

Modelli VA WN a parete - 2,5/3,5/4,5 kW

Modelli VA KN a cassette - 3,5/5/10 kW

Modelli VA CN console - 1,5/3,5/4,5/7 kW

Modelli VA DN canalizzato - 2/4/6/9/11 kW

Ventilazione decentralizzata

recoVAIR 60

VAR D

VAR DW



VPS R e VP RW

L'abbinamento per tutte le pompe di calore



aroSTOR a basamento

La soluzione per le case monofamiliari



aroSTOR murale

La soluzione ideale per gli appartamenti



aroVAIR a parete

La soluzione facile da integrare



aroVAIR a cassetta

La soluzione a incasso nei controsoffitti



aroVAIR a console

La soluzione ideale nelle ristrutturazioni



aroVAIR canalizzato

La soluzione a scomparsa



recoVAIR 60

La scelta ideale per le ristrutturazioni

aroTHERM plus

Pompa di calore aria/acqua monoblocco





La soluzione idronica ad alta temperatura

La pompa di calore aroTHERM plus è la soluzione idronica ad alta temperatura con circuito refrigerante ermeticamente sigillato in fabbrica che non necessita di speciali patentini per l'installazione. E' la soluzione perfetta per il comfort invernale ed estivo. L'elevata temperatura di mandata anche in condizioni invernali esterne molto rigide, garantisce elevate prestazioni in riscaldamento e acqua calda sanitaria anche senza l'utilizzo di una resistenza elettrica o di una caldaia di supporto. Si presta in modo particolare nelle ristrutturazioni con impianti a radiatori o fancoil opportunamente dimensionati, ma anche nei nuovi edifici.

- Gas refrigerante naturale R290 (GWP=3)
- Fino a 75°C di mandata impianto con 0°C esterni (T. progetto raccomandata <65°C)
- Emissioni sonore 28 dB(A) a 3 metri (versione 5 kW)
- Vaschetta raccolta condensa con riscaldatore elettrico antighiaccio su unità esterna
- Materiali resistenti alla corrosione per installazione in zone costiere

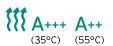
Modelli, caratteristiche tecniche e codici

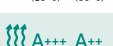
Mod. con interfaccia	Potenza*	Pot./COP**	Pot./EER***	Classe ErP	Codice	Prezzo Euro
aroTHERM plus 5 kW 230V	1,6 - 5,9 kW	4,2 kW / 4,4	4,5 kW / 4,3	 A+++ A++ (35°C) (55°C)	0010038582	7.733,00
aroTHERM plus 6 kW 230V	2,5 - 6,1 kW	5,1 kW / 4,7	6,4 kW / 4,2	 A+++ A++ (35°C) (55°C)	0010038583	8.053,00
aroTHERM plus 8 kW 230V	2,5 - 8,2 kW	7,8 kW / 4,4	6,4 kW / 4,2	 A+++ A++ (35°C) (55°C)	0010038584	9.034,00
aroTHERM plus 12 kW 230V	4,5 - 10,6 kW	11,6 kW / 4,7	10,9 kW / 4,6	 A+++ A++ (35°C) (55°C)	0010038585	10.322,00
aroTHERM plus 12 kW 400V	4,5 - 10,6 kW	11,6 kW / 4,7	10,9 kW / 4,6	 A+++ A++ (35°C) (55°C)	0010038586	11.544,00
aroTHERM plus 15 kW 230V	4,5 - 12,7 kW	14,3 kW / 4,3	10,8 kW / 4,6	 A+++ A++ (35°C) (55°C)	0010038587	11.882,00
aroTHERM plus 15 kW 400V	4,5 - 12,7 kW	14,3 kW / 4,3	10,8 kW / 4,6	 A+++ A++ (35°C) (55°C)	0010038588	12.447,00

* Potenza min.-max. in riscaldamento in condizioni A-7°C/W35°C ** Potenza nominale riscaldamento/Coefficiente di prestazione (EN 14511:2018) A7°C/W35°C *** Potenza nominale raffreddamento/Coefficiente di efficacia frigorifera (EN 14511:2018) A35°C/W18°C

Certificazioni, classi e riconoscimenti



reddot design award winner



product design award



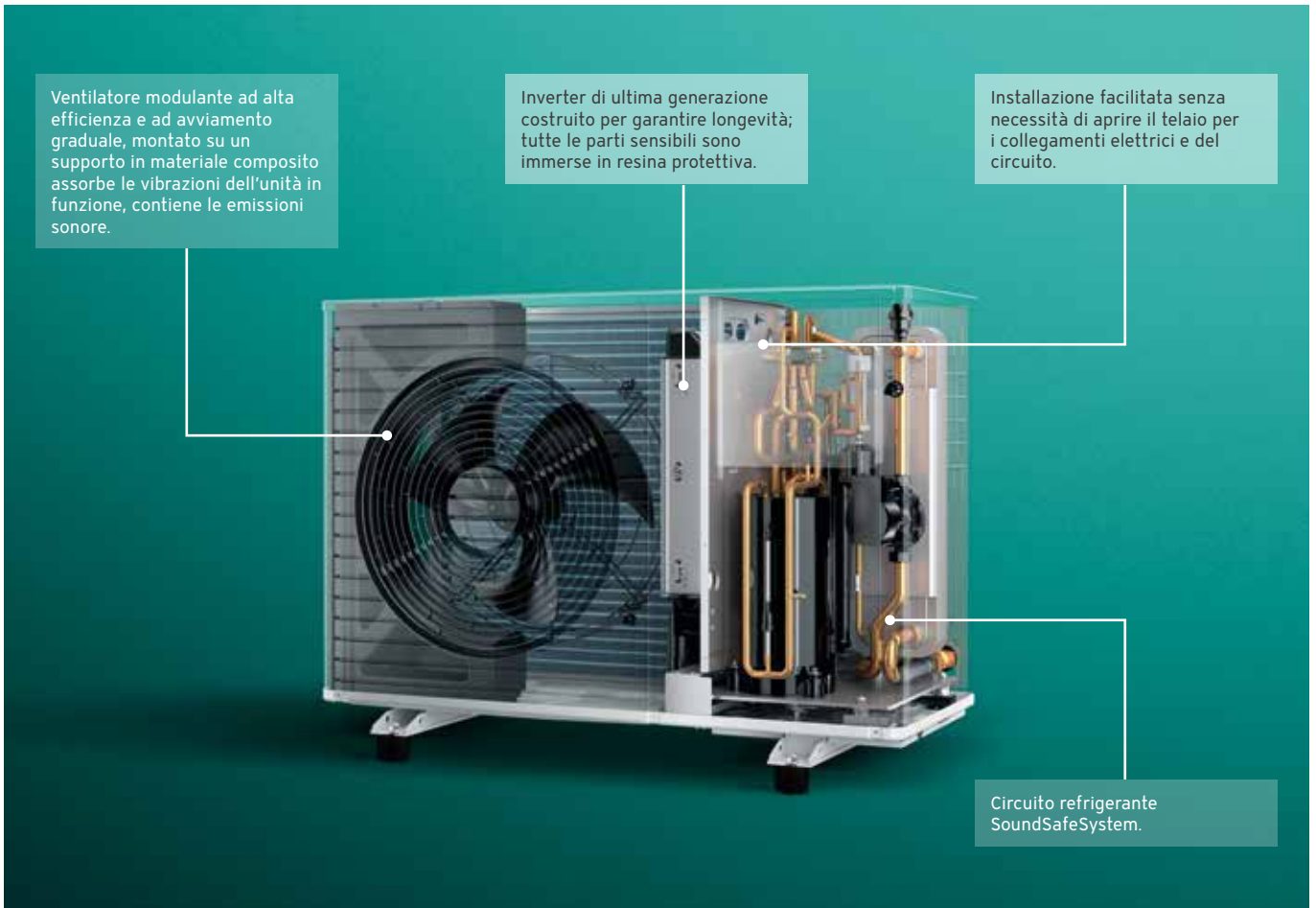

Ventilatore modulante ad alta efficienza e ad avviamento graduale, montato su un supporto in materiale composito assorbe le vibrazioni dell'unità in funzione, contiene le emissioni sonore.

Inverter di ultima generazione costruito per garantire longevità; tutte le parti sensibili sono immerse in resina protettiva.

Installazione facilitata senza necessità di aprire il telaio per i collegamenti elettrici e del circuito.

Circuito refrigerante SoundSafeSystem.

Accessori forniti

Articolo
1 unità esterna aroTHERM plus
1 tubo di scarico condensa
1 interfaccia pompa di calore VWZ AI MB5
1 centralina climatica sensoCOMFORT 720
2 sonde NTC VR10

Accessori consigliati da acquistare separatamente

Articolo	Quantità	Codice
Kit connessione idraulica unità esterna aroTHERM plus	1	0010027989
Base di appoggio in gomma (2 pezzi)	1	0020250226
Accumulo inerziale VP RW 45/2 B	1	0010034126
Gateway myVAILLANT connect VR940f	1	0010037342

Servizi e incentivi correlati al prodotto



aroTHERM plus + Modulo murale

Pompa di calore aria/acqua monoblocco con Modulo murale









La soluzione idronica ad alta temperatura per facilitare l'installazione

Questo sistema non necessita di speciali patentini per essere installato poiché il circuito refrigerante è sigillato ermeticamente in fabbrica. I componenti integrati nell'unità interna murale consentono di velocizzare notevolmente l'installazione. È la soluzione perfetta per il comfort invernale ed estivo. L'elevata temperatura di mandata anche in condizioni invernali esterne molto rigide, garantisce elevate prestazioni in riscaldamento e acqua calda sanitaria. Ideale nelle ristrutturazioni con impianti a radiatori o fancoil opportunamente dimensionati risulta perfetto anche per i nuovi edifici.

- Gas refrigerante naturale R290 (GWP=3)
- Fino a 75°C di mandata impianto con 0°C esterni (T. progetto raccomandata <65°C)
- Emissioni sonore 28 dB(A) a 3 metri (versione 5 kW)
- Vaschetta raccolta condensa con riscaldatore elettrico antighiaccio su unità esterna
- Materiali resistenti alla corrosione per installazione in zone costiere
- Modulo murale compatto e leggero

Modelli, caratteristiche tecniche e codici

Modello con modulo murale	Potenza*	Pot./COP**	Pot./EER***	Classe ErP	Codice	Prezzo Euro
aroTHERM plus 5 kW 230V	1,6 - 5,9 kW	4,2 kW / 4,4	4,5 kW / 4,3	 A+++ A++ (35°C) (55°C)	0010038574	9.686,00
aroTHERM plus 6kW 230V	2,5 - 6,1 kW	5,1 kW / 4,7	6,4 kW / 4,2	 A+++ A++ (35°C) (55°C)	0010038575	10.006,00
aroTHERM plus 8 kW 230V	2,5 - 8,2 kW	7,8 kW / 4,4	6,4 kW / 4,2	 A+++ A++ (35°C) (55°C)	0010038576	10.987,00
aroTHERM plus 12kW 230V	4,5 - 10,6 kW	11,6 kW / 4,7	10,9 kW / 4,6	 A+++ A++ (35°C) (55°C)	0010038577	12.275,00
aroTHERM plus 12 kW 400V	4,5 - 10,6 kW	11,6 kW / 4,7	10,9 kW / 4,6	 A+++ A++ (35°C) (55°C)	0010038578	13.497,00
aroTHERM plus 15kW 230V	4,5 - 12,7 kW	14,3 kW / 4,3	10,8 kW / 4,6	 A+++ A++ (35°C) (55°C)	0010038579	13.835,00
aroTHERM plus 15 kW 400V	4,5 - 12,7 kW	14,3 kW / 4,3	10,8 kW / 4,6	 A+++ A++ (35°C) (55°C)	0010038580	14.400,00

* Potenza min.-max. in riscaldamento in condizioni A-7°C/W35°C ** Potenza nominale riscaldamento/Coefficiente di prestazione (EN 14511:2018) A7°C/W35°C *** Potenza nominale raffreddamento/Coefficiente di efficacia frigorifera (EN 14511:2018) A35°C/W18°C

Certificazioni, classi e riconoscimenti



reddot design award winner



product design award



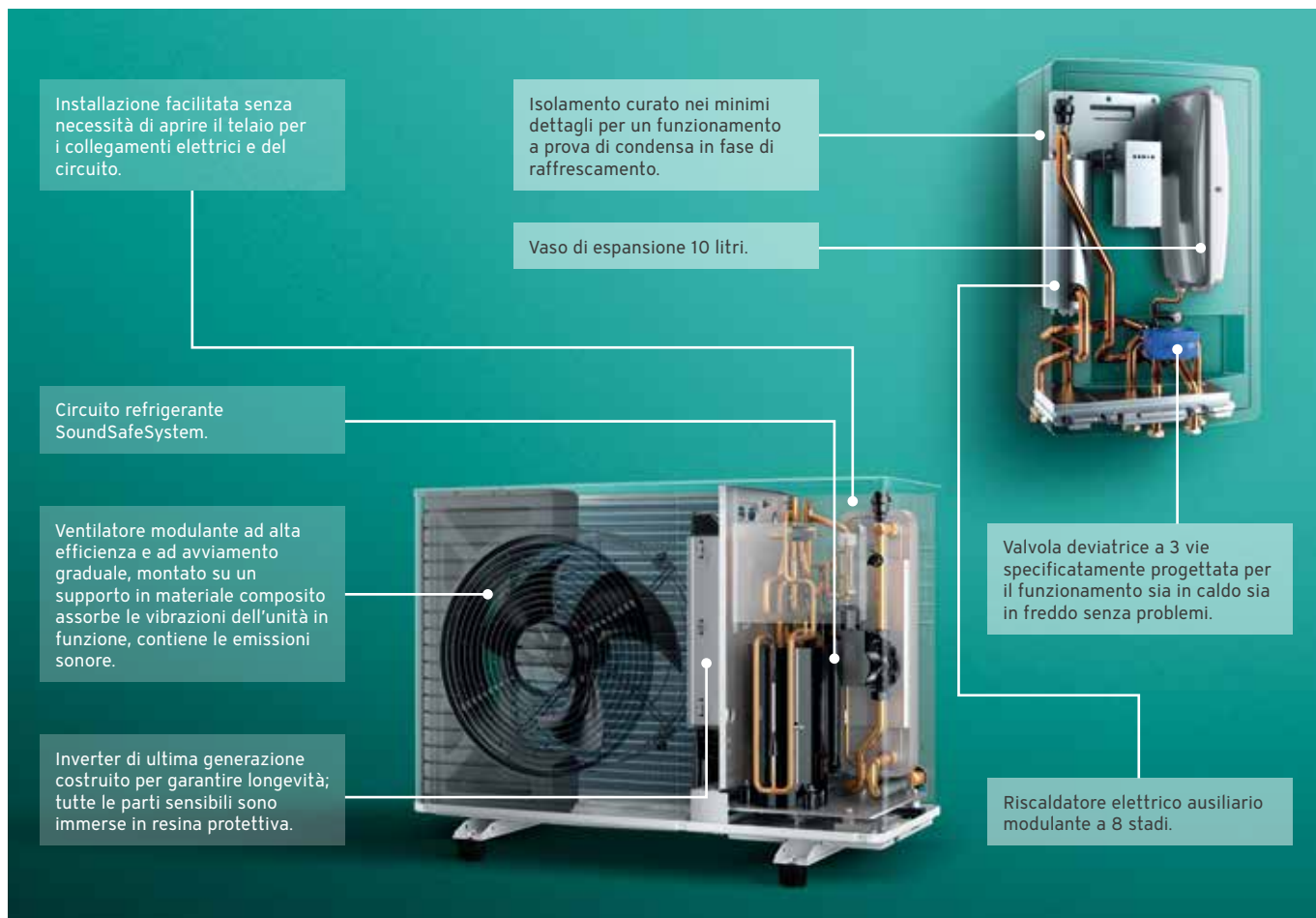

Accessori forniti

Articolo
1 unità esterna aroTHERM plus
1 tubo di scarico condensa
1 modulo murale con interfaccia integrata
1 centralina climatica sensoCOMFORT 720
1 sonda NTC VR10

Accessori consigliati da acquistare separatamente

Articolo	Quantità	Codice
Kit connessione idraulica unità esterna aroTHERM plus	1	0010027989
Base di appoggio in gomma (2 pezzi)	1	0020250226
Accumulo inerziale VP RW 45/2 B	1	0010034126
Gateway myVAILLANT connect VR940f	1	0010037342

Servizi e incentivi correlati al prodotto



aroTHERM plus + uniTOWER plus E

Pompa di calore aria/acqua monoblocco con modulo a basamento e resistenza









La soluzione idronica ad alta temperatura compatta e facile da installare

Grazie ai componenti integrati nell'unità interna a basamento e al circuito refrigerante ermeticamente sigillato in fabbrica, questo sistema si installa in tempi rapidissimi e senza speciali patentini. Ideale per nuovi edifici offre comfort sia d'inverno sia d'estate. L'alta temperatura di mandata garantisce elevate prestazioni in riscaldamento e abbondante acqua calda sanitaria anche in condizioni invernali molto rigide. Il sistema è stato progettato dal dipartimento di Ricerca e Sviluppo Vaillant in Germania per ridurre al massimo le operazioni e i tempi di installazione al punto tale che il sistema può essere installato in un giorno.

- Gas refrigerante naturale R290 (GWP=3)
- Fino a 75°C di mandata impianto con 0°C esterni (T. progetto raccomandata <65°C)
- Emissioni sonore 28 dB(A) a 3 metri (versione 5 kW)
- Unità interna con bollitore da 190 litri
- Fino a 376 litri d'acqua a 40°C in pompa di calore
- Vaso espansione risc. 15 litri integrato
- Vaso di espansione sanitario 8 litri integrabile (fornito di serie)

Modelli, caratteristiche tecniche e codici

Modello con uniTOWER (con riscaldatore)	Potenza*	Pot./COP**	Pot./EER***	Classe ErP	Codice	Prezzo Euro
aroTHERM plus 5 kW 230V	1,6 - 5,9 kW	4,2 kW / 4,4	4,5 kW / 4,3		0010038560	11.939,00
aroTHERM plus 6 kW 230V	2,5 - 6,1 kW	5,1 kW / 4,7	6,4 kW / 4,2		0010038562	12.259,00
aroTHERM plus 8 kW 230V	2,5 - 8,2 kW	7,8 kW / 4,4	6,4 kW / 4,2		0010038564	13.240,00
aroTHERM plus 12 kW 230V	4,5 - 10,6 kW	11,6 kW / 4,7	10,9 kW / 4,6		0010038566	14.528,00
aroTHERM plus 12 kW 400V	4,5 - 10,6 kW	11,6 kW / 4,7	10,9 kW / 4,6		0010038568	15.750,00
aroTHERM plus 15 kW 230V	4,5 - 12,7 kW	14,3 kW / 4,3	10,8 kW / 4,6		0010038570	16.088,00
aroTHERM plus 15 kW 400V	4,5 - 12,7 kW	14,3 kW / 4,3	10,8 kW / 4,6		0010038572	16.653,00

* Potenza min.-max. in riscaldamento in condizioni A-7°C/W35°C ** Potenza nominale riscaldamento/Coefficiente di prestazione (EN 14511:2018) A7°C/W35°C *** Potenza nominale raffreddamento/Coefficiente di efficacia frigorifera (EN 14511:2018) A35°C/W18°C

Certificazioni, classi e riconoscimenti



reddot design award winner



product design award



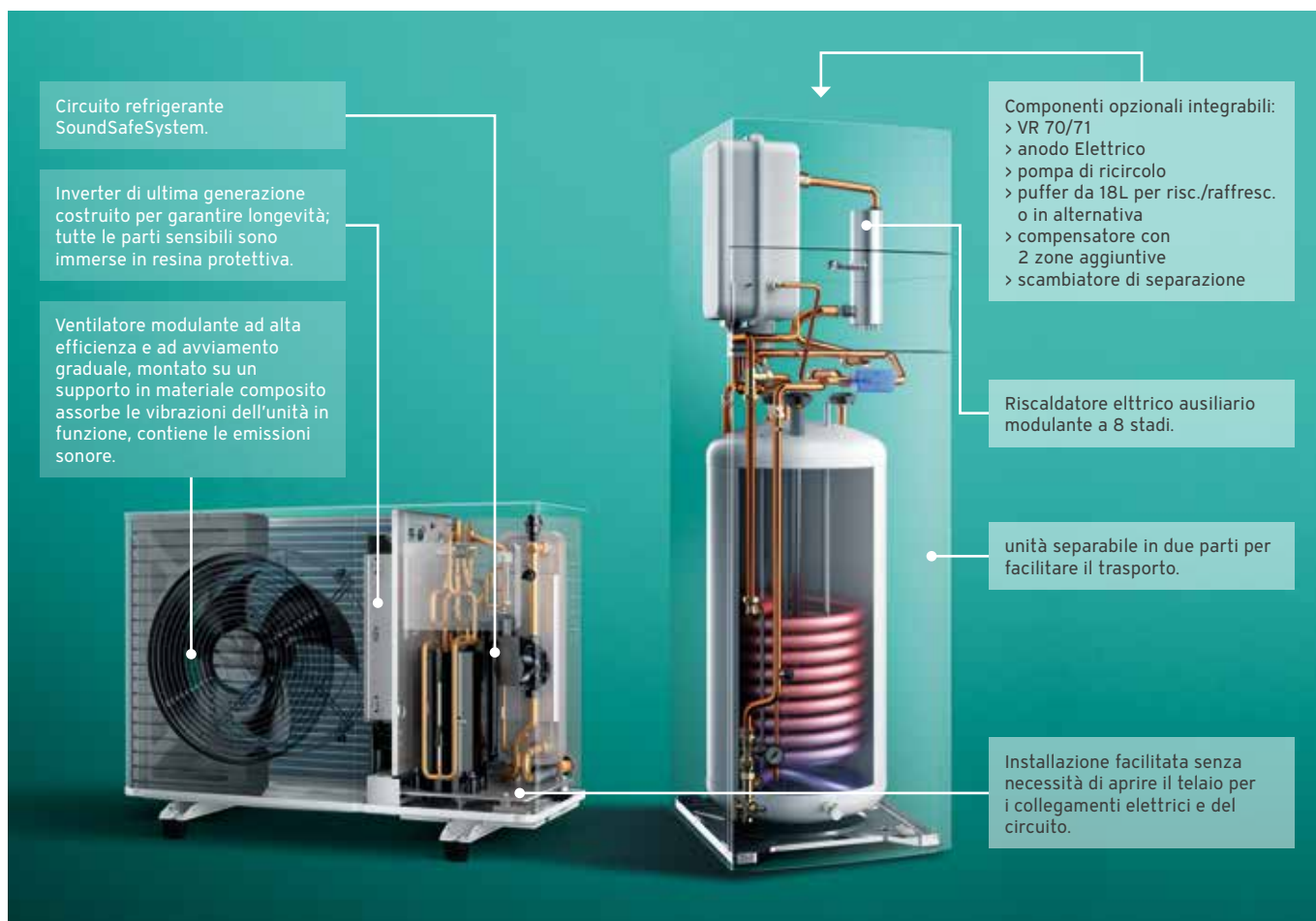

Accessori forniti

Articolo
1 unità esterna aroTHERM plus
1 tubo di scarico condensa
1 unità interna uniTOWER plus E con riscaldatore elettrico
1 vaso di espansione 8 l (integrabile)
1 centralina climatica sensoCOMFORT 720
1 sonda NTC VR10

Accessori consigliati da acquistare separatamente

Articolo	Quantità	Codice
Kit connessione idraulica unità esterna aroTHERM plus	1	0010027989
Kit connessione idraulico uniTOWER	1	0020250222
Base di appoggio in gomma (2 pezzi)	1	0020250226
Tampone inerziale 18 l Per installazione all'interno di uniTOWER	1	0020269273
Scambiatore separazione per uniTOWER per aroTHERM 4-8 kW	1	0010027982
Scambiatore separazione per uniTOWER per aroTHERM 12-15 kW	1	0010027973
Gateway myVAILLANT connect VR940f	1	0010037342
Valvola miscelatrice (raccordi 1/2")	1	0020007275

Servizi e incentivi correlati al prodotto



aroTHERM plus + uniTOWER plus

Pompa di calore aria/acqua monoblocco con modulo a basamento senza resistenza









La soluzione idronica ad alta temperatura compatta e facile da installare

Grazie ai componenti integrati nell'unità interna a basamento e al circuito refrigerante ermeticamente sigillato in fabbrica, questo sistema si installa in tempi rapidissimi e senza speciali patentini. Ideale per nuovi edifici offre comfort sia d'inverno sia d'estate. L'alta temperatura di mandata garantisce elevate prestazioni in riscaldamento e abbondante acqua calda sanitaria anche in condizioni invernali molto rigide. Il sistema è stato progettato dal dipartimento di Ricerca e Sviluppo Vaillant in Germania per ridurre al massimo le operazioni e i tempi di installazione al punto tale che il sistema può essere installato in un giorno.

- Gas refrigerante naturale R290 (GWP=3)
- Fino a 75°C di mandata impianto con 0°C esterni (T. progetto raccomandata <65°C)
- Emissioni sonore 28 dB(A) a 3 metri (versione 5 kW)
- Unità interna con bollitore da 190 litri
- Fino a 376 litri d'acqua a 40°C in pompa di calore
- Vaso espansione risc. 15 litri integrato
- Vaso di espansione sanitario 8 litri integrabile (fornito di serie)

Modelli, caratteristiche tecniche e codici

Modello con uniTOWER (senza riscaldatore)	Potenza*	Pot./COP**	Pot./EER***	Classe ErP	Codice	Prezzo Euro
aroTHERM plus 5 kW 230V	1,6 - 5,9 kW	4,2 kW / 4,4	4,5 kW / 4,3		0010038559	11.654,00
aroTHERM plus 6 kW 230V	2,5 - 6,1 kW	5,1 kW / 4,7	6,4 kW / 4,2		0010038561	11.974,00
aroTHERM plus 8 kW 230V	2,5 - 8,2 kW	7,8 kW / 4,4	6,4 kW / 4,2		0010038563	12.955,00
aroTHERM plus 12 kW 230V	4,5 - 10,6 kW	11,6 kW / 4,7	10,9 kW / 4,6		0010038565	14.243,00
aroTHERM plus 12 kW 400V	4,5 - 10,6 kW	11,6 kW / 4,7	10,9 kW / 4,6		0010038567	15.465,00
aroTHERM plus 15 kW 230V	4,5 - 12,7 kW	14,3 kW / 4,3	10,8 kW / 4,6		0010038569	15.803,00
aroTHERM plus 15 kW 400V	4,5 - 12,7 kW	14,3 kW / 4,3	10,8 kW / 4,6		0010038571	16.368,00

* Potenza min.-max. in riscaldamento in condizioni A-7°C/W35°C ** Potenza nominale riscaldamento/Coefficiente di prestazione (EN 14511:2018) A7°C/W35°C *** Potenza nominale raffreddamento/Coefficiente di efficacia frigorifera (EN 14511:2018) A35°C/W18°C

Certificazioni, classi e riconoscimenti



reddot design award winner



product design award



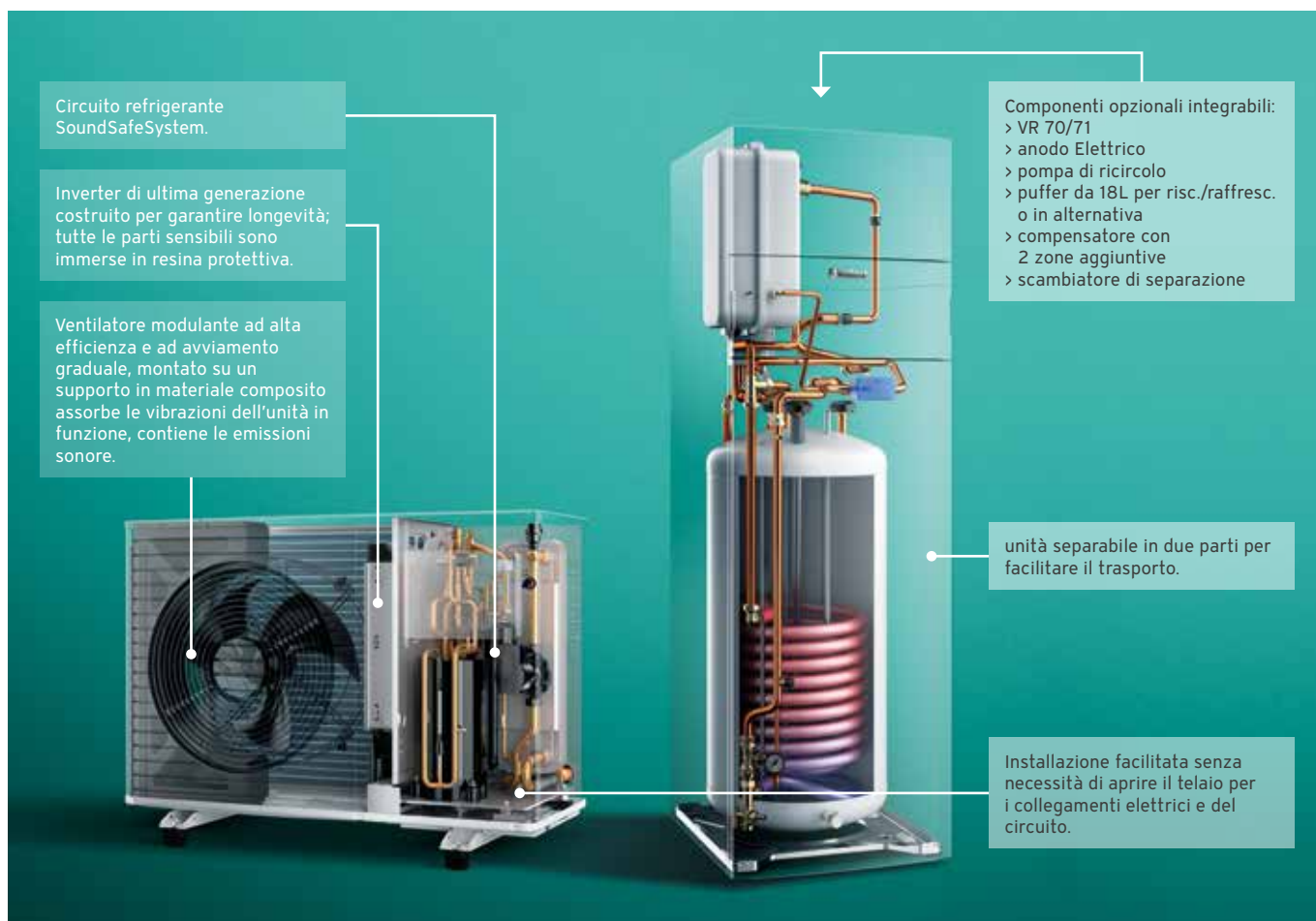

Circuito refrigerante SoundSafeSystem.

Inverter di ultima generazione costruito per garantire longevità; tutte le parti sensibili sono immerse in resina protettiva.

Ventilatore modulante ad alta efficienza e ad avviamento graduale, montato su un supporto in materiale composito assorbe le vibrazioni dell'unità in funzione, contiene le emissioni sonore.

Componenti opzionali integrabili:

- > VR 70/71
- > anodo Elettrico
- > pompa di ricircolo
- > puffer da 18L per risc./raffresc. o in alternativa
- > compensatore con 2 zone aggiuntive
- > scambiatore di separazione

unità separabile in due parti per facilitare il trasporto.

Installazione facilitata senza necessità di aprire il telaio per i collegamenti elettrici e del circuito.

Accessori forniti

Articolo
1 unità esterna aroTHERM plus
1 tubo di scarico condensa
1 unità interna uniTOWER plus s senza riscaldatore elettrico
1 vaso di espansione 8 l (integrabile)
1 centralina climatica sensoCOMFORT 720
1 sonda NTC VR10

Accessori consigliati da acquistare separatamente

Articolo	Quantità	Codice
Kit connessione idraulica unità esterna aroTHERM plus	1	0010027989
Kit connessione idraulico uniTOWER	1	0020250222
Base di appoggio in gomma (2 pezzi)	1	0020250226
Tampone inerziale 18 l Per installazione all'interno di uniTOWER	1	0020269273
Scambiatore separazione per uniTOWER per aroTHERM 4-8 kW	1	0010027982
Scambiatore separazione per uniTOWER per aroTHERM 12-15 kW	1	0010027973
Gateway myVAILLANT connect VR940f	1	0010037342
Valvola miscelatrice (raccordi 1/2")	1	0020007275

Servizi e incentivi correlati al prodotto



Composizione dei codici Kit

aroTHERM plus + uniTOWER plus senza riscaldatore integrato

Tipo Codice	Q.tà	Codice	Descrizione	Segmento
Kit	1	0010038559	aroTHERMplus VWL 55 uniTOWER no risc 230V	Pompe Di Calore
Singolo	1	0010021639	aroTHERM plus VWL 55/6 A 230V S3	Pompe Di Calore
Singolo	1	0010030464	uniTOWER plus VIH QW 190/6 MB5 senza riscaldatore	Moduli Pompe Di Calore
Kit	1	0010038561	aroTHERMplus VWL 65 uniTOWER no risc 230V	Pompe Di Calore
Singolo	1	0010021640	aroTHERM plus VWL 65/6 A 230V S3	Pompe Di Calore
Singolo	1	0010030464	uniTOWER plus VIH QW 190/6 MB5 senza riscaldatore	Moduli Pompe Di Calore
Kit	1	0010038563	aroTHERMplus VWL 85 uniTOWER no risc 230V	Pompe Di Calore
Singolo	1	0010021641	aroTHERM plus VWL 85/6 A 230V S3	Pompe Di Calore
Singolo	1	0010030464	uniTOWER plus VIH QW 190/6 MB5 senza riscaldatore	Moduli Pompe Di Calore
Kit	1	0010038565	aroTHERMplus VWL 125 uniTOWER no risc 230V	Pompe Di Calore
Singolo	1	0010021642	aroTHERM plus VWL 125/6 A 230V S3	Pompe Di Calore
Singolo	1	0010030464	uniTOWER plus VIH QW 190/6 MB5 senza riscaldatore	Moduli Pompe Di Calore
Kit	1	0010038567	aroTHERMplus VWL 125 uniTOWER no risc 400V	Pompe Di Calore
Singolo	1	0010021643	aroTHERM plus VWL 125/6 A 400V S3	Pompe Di Calore
Singolo	1	0010030464	uniTOWER plus VIH QW 190/6 MB5 senza riscaldatore	Moduli Pompe Di Calore
Kit	1	0010038569	aroTHERMplus VWL 155 uniTOWER no risc 230V	Pompe Di Calore
Singolo	1	0010021644	aroTHERM plus VWL 155/6 A 230V S3	Pompe Di Calore
Singolo	1	0010030464	uniTOWER plus VIH QW 190/6 MB5 senza riscaldatore	Moduli Pompe Di Calore
Kit	1	0010038571	aroTHERMplus VWL 155 uniTOWER no risc 400V	Pompe Di Calore
Singolo	1	0010031660	aroTHERM plus VWL 155/6 A 400V S3	Pompe Di Calore
Singolo	1	0010030464	uniTOWER plus VIH QW 190/6 MB5 senza riscaldatore	Moduli Pompe Di Calore

Tutti i kit contengono:

Tipo Codice	Q.tà	Codice	Descrizione	Segmento
Singolo	1	0020260913	sensoCOMFORT VRC 720	Termoregolazione
Singolo	1	306787	Sonda VR10	Accessori Termoregolazione
Singolo	1	0020170500	Vaso di espansione acs 8 litri	Accessori Pompe Di Calore

aroTHERM plus + uniTOWER plus E con riscaldatore integrato

Tipo Codice	Q.tà	Codice	Descrizione	Segmento
Kit	1	0010038560	aroTHERMplus VWL 55 uniTOWER risc 230V	Pompe Di Calore
Singolo	1	0010021639	aroTHERM plus VWL 55/6 A 230V S3	Pompe Di Calore
Singolo	1	0010022087	uniTOWER plus VIH QW 190/6 E con riscaldatore	Moduli Pompe Di Calore
Kit	1	0010038562	aroTHERMplus VWL 65 uniTOWER risc 230V	Pompe Di Calore
Singolo	1	0010021640	aroTHERM plus VWL 65/6 A 230V S3	Pompe Di Calore
Singolo	1	0010022087	uniTOWER plus VIH QW 190/6 E con riscaldatore	Moduli Pompe Di Calore
Kit	1	0010038564	aroTHERMplus VWL 85 uniTOWER risc 230V	Pompe Di Calore
Singolo	1	0010021641	aroTHERM plus VWL 85/6 A 230V S3	Pompe Di Calore
Singolo	1	0010022087	uniTOWER plus VIH QW 190/6 E con riscaldatore	Moduli Pompe Di Calore
Kit	1	0010038566	aroTHERMplus VWL 125 uniTOWER risc 230V	Pompe Di Calore
Singolo	1	0010021642	aroTHERM plus VWL 125/6 A 230V S3	Pompe Di Calore
Singolo	1	0010022087	uniTOWER plus VIH QW 190/6 E con riscaldatore	Moduli Pompe Di Calore
Kit	1	0010038568	aroTHERMplus VWL 125 uniTOWER risc 400V	Pompe Di Calore
Singolo	1	0010021643	aroTHERM plus VWL 125/6 A 400V S3	Pompe Di Calore
Singolo	1	0010022087	uniTOWER plus VIH QW 190/6 E con riscaldatore	Moduli Pompe Di Calore
Kit	1	0010038570	aroTHERMplus VWL 155 uniTOWER risc 230V	Pompe Di Calore
Singolo	1	0010021644	aroTHERM plus VWL 155/6 A 230V S3	Pompe Di Calore
Singolo	1	0010022087	uniTOWER plus VIH QW 190/6 E con riscaldatore	Moduli Pompe Di Calore
Kit	1	0010038572	aroTHERMplus VWL 155 uniTOWER risc 400V	Pompe Di Calore
Singolo	1	0010031660	aroTHERM plus VWL 155/6 A 400V S3	Pompe Di Calore
Singolo	1	0010022087	uniTOWER plus VIH QW 190/6 E con riscaldatore	Moduli Pompe Di Calore

Tutti i kit contengono:

Tipo Codice	Q.tà	Codice	Descrizione	Segmento
Singolo	1	0020260913	sensoCOMFORT VRC 720	Termoregolazione
Singolo	1	306787	Sonda VR10	Accessori Termoregolazione
Singolo	1	0020170500	Vaso di espansione acs 8 litri	Accessori Pompe Di Calore

aroTHERM plus + Modulo murale

Tipo Codice	Q.tà	Codice	Descrizione	Segmento
Kit	1	0010038574	aroTHERMplus VWL 55 Modulo Murale 230V	Pompe Di Calore
Singolo	1	0010021639	aroTHERM plus VWL 55/6 A 230V S3	Pompe Di Calore
Singolo	1	0010023613	Modulo murale VWZ MEH 97/6 MB5 con riscaldatore	Moduli Pompe Di Calore
Kit	1	0010038575	aroTHERMplus VWL 65 Modulo Murale 230V	Pompe Di Calore
Singolo	1	0010021640	aroTHERM plus VWL 65/6 A 230V S3	Pompe Di Calore
Singolo	1	0010023613	Modulo murale VWZ MEH 97/6 MB5 con riscaldatore	Moduli Pompe Di Calore
Kit	1	0010038576	aroTHERMplus VWL 85 Modulo Murale 230V	Pompe Di Calore
Singolo	1	0010021641	aroTHERM plus VWL 85/6 A 230V S3	Pompe Di Calore
Singolo	1	0010023613	Modulo murale VWZ MEH 97/6 MB5 con riscaldatore	Moduli Pompe Di Calore
Kit	1	0010038577	aroTHERMplus VWL 125 Modulo Murale 230V	Pompe Di Calore
Singolo	1	0010021642	aroTHERM plus VWL 125/6 A 230V S3	Pompe Di Calore
Singolo	1	0010023613	Modulo murale VWZ MEH 97/6 MB5 con riscaldatore	Moduli Pompe Di Calore
Kit	1	0010038578	aroTHERMplus VWL 125 Modulo Murale 400V	Pompe Di Calore
Singolo	1	0010021643	aroTHERM plus VWL 125/6 A 400V S3	Pompe Di Calore
Singolo	1	0010023613	Modulo murale VWZ MEH 97/6 MB5 con riscaldatore	Moduli Pompe Di Calore
Kit	1	0010038579	aroTHERMplus VWL 155 Modulo Murale 230V	Pompe Di Calore
Singolo	1	0010021644	aroTHERM plus VWL 155/6 A 230V S3	Pompe Di Calore
Singolo	1	0010023613	Modulo murale VWZ MEH 97/6 MB5 con riscaldatore	Moduli Pompe Di Calore
Kit	1	0010038580	aroTHERMplus VWL 155 Modulo Murale 400V	Pompe Di Calore
Singolo	1	0010031660	aroTHERM plus VWL 155/6 A 400V S3	Pompe Di Calore
Singolo	1	0010023613	Modulo murale VWZ MEH 97/6 MB5 con riscaldatore	Moduli Pompe Di Calore

Tutti i kit contengono:

Tipo Codice	Q.tà	Codice	Descrizione	Segmento
Singolo	1	0020260913	sensoCOMFORT VRC 720	Termoregolazione
Singolo	1	306787	Sonda VR10	Accessori Termoregolazione

aroTHERM plus + interfaccia VWZ AI

Tipo Codice	Q.tà	Codice	Descrizione	Segmento
Kit	1	0010038582	aroTHERMplus VWL 55 interf VWZ AI 230V	Pompe Di Calore
Singolo	1	0010021639	aroTHERM plus VWL 55/6 A 230V S3	Pompe Di Calore
Singolo	1	0010031647	Interfaccia aroTHERM VWZ AI MB5	Accessori Pompe Di Calore
Kit	1	0010038583	aroTHERMplus VWL 65 interf VWZ AI 230V	Pompe Di Calore
Singolo	1	0010021640	aroTHERM plus VWL 65/6 A 230V S3	Pompe Di Calore
Singolo	1	0010031647	Interfaccia aroTHERM VWZ AI MB5	Accessori Pompe Di Calore
Kit	1	0010038584	aroTHERMplus VWL 85 interf VWZ AI 230V	Pompe Di Calore
Singolo	1	0010021641	aroTHERM plus VWL 85/6 A 230V S3	Pompe Di Calore
Singolo	1	0010031647	Interfaccia aroTHERM VWZ AI MB5	Accessori Pompe Di Calore
Kit	1	0010038585	aroTHERMplus VWL 125 interf VWZ AI 230V	Pompe Di Calore
Singolo	1	0010021642	aroTHERM plus VWL 125/6 A 230V S3	Pompe Di Calore
Singolo	1	0010031647	Interfaccia aroTHERM VWZ AI MB5	Accessori Pompe Di Calore
Kit	1	0010038586	aroTHERMplus VWL 125 interf VWZ AI 400V	Pompe Di Calore
Singolo	1	0010021643	aroTHERM plus VWL 125/6 A 400V S3	Pompe Di Calore
Singolo	1	0010031647	Interfaccia aroTHERM VWZ AI MB5	Accessori Pompe Di Calore
Kit	1	0010038587	aroTHERMplus VWL 155 interf VWZ AI 230V	Pompe Di Calore
Singolo	1	0010021644	aroTHERM plus VWL 155/6 A 230V S3	Pompe Di Calore
Singolo	1	0010031647	Interfaccia aroTHERM VWZ AI MB5	Accessori Pompe Di Calore
Kit	1	0010038588	aroTHERMplus VWL 155 interf VWZ AI 400V	Pompe Di Calore
Singolo	1	0010031660	aroTHERM plus VWL 155/6 A 400V S3	Pompe Di Calore
Singolo	1	0010031647	Interfaccia aroTHERM VWZ AI MB5	Accessori Pompe Di Calore

Tutti i kit contengono:

Tipo Codice	Q.tà	Codice	Descrizione	Segmento
Singolo	1	0020260913	sensoCOMFORT VRC 720	Termoregolazione

aroTHERM Split plus + Modulo murale

Pompa di calore aria/acqua split con Modulo murale



La soluzione versatile e pronta per essere connessa

aroTHERM Split plus è la pompa di calore split con refrigerante R32 di Vaillant. L'R32 ha un GWP di 675, più basso rispetto all'R410a e quindi in linea con la strategia europea volta ad incentivare l'utilizzo di refrigeranti a basso impatto ambientale. aroTHERM Split plus è pensata sia per le villette che per i condomini termoa autonomi: grazie all'unità esterna estremamente silenziosa e la massima lunghezza delle tubazioni di refrigerante fino a 40 m, il prodotto si adatta con facilità a contesti diversi. La combinazione con il modulo murale permette di scegliere se abbinare un bollitore per la produzione ACS o soddisfare solo la richiesta di riscaldamento/raffrescamento dell'abitazione. L'interfaccia web inclusa nella fornitura (no versione base) garantisce la gestione da remoto dell'impianto nonché l'accesso al pacchetto di servizi aggiuntivi offerti da Vaillant.

- Gas refrigerante ecologico R32 (GWP = 675)
- Sifoni per la raccolta olio compressore non richiesti
- Max. lunghezza tubazioni refrigerante 40 m e max. dislivello interna-esterna 30 m
- Efficienza stagionale risc. fino a 202%
- Unità esterna tra le più silenziose

Modelli, caratteristiche tecniche e codici

Mod. con modulo murale standard	Potenza*	Pot./COP**	Pot./EER***	Classe ErP	Codice	Prezzo Euro
aroTHERM Split plus 4kW 230V	-	4,12 kW / 4,96	-	A+++ (35°C) A++ (55°C)	8000032826	7.990,00
aroTHERM Split plus 6kW 230V	2,1 - 5,1 kW	5,84 kW / 4,63	5,3 kW / 4,2	A+++ (35°C) A++ (55°C)	8000032828	8.633,00
aroTHERM Split plus 8kW 230V	2,9 - 7,1 kW	7,61 kW / 4,81	7,3 kW / 4,0	A+++ (35°C) A++ (55°C)	8000032820	9.534,00
Mod. con modulo murale base	Potenza*	Pot./COP**	Pot./EER***	Classe ErP	Codice	Prezzo Euro
aroTHERM Split plus 4kW 230V	-	4,12 kW / 4,96	-	A+++ (35°C) A++ (55°C)	8000032831	7.576,00
aroTHERM Split plus 6kW 230V	2,1 - 5,1 kW	5,84 kW / 4,63	5,3 kW / 4,2	A+++ (35°C) A++ (55°C)	8000032832	8.219,00
aroTHERM Split plus 8kW 230V	2,9 - 7,1 kW	7,61 kW / 4,81	7,3 kW / 4,0	A+++ (35°C) A++ (55°C)	8000032833	9.093,00

* Potenza min.-max. in riscaldamento in condizioni A-7°C/W35°C

** Potenza nominale riscaldamento/Coefficiente di prestazione (EN 14511:2018) A7°C/W35°C

*** Potenza nominale raffreddamento/Coefficiente di efficacia frigorifera (EN 14511:2018) A35°C/W18°C

Certificazioni, classi e riconoscimenti



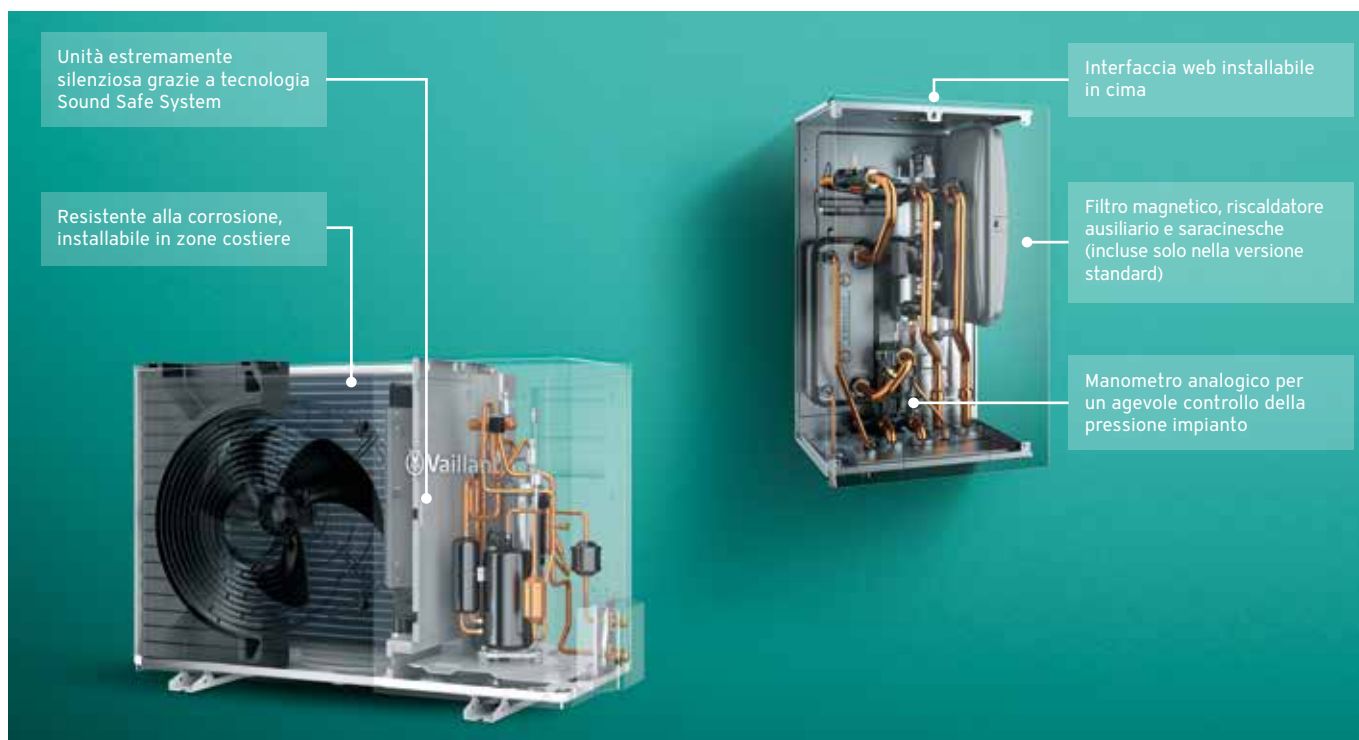

Componenti forniti

Articolo	Versione base	Versione standard
Manometro	x	x
Vaso espansione 10L	x	x
Modulo idraulico, valvola sicurezza 3bar, e valvola a 3 vie	x	x
Sensore di portata	x	x
Valvola di riempimento	x	x
Riscaldatore elettrico ausiliario 6kW	-	x
Saracinesche con connessioni (nella confezione)	-	x
Filtro magnetico	-	x

Accessori forniti

Articolo
Unità esterna
Modulo murale
Centralina climatica sensoCOMFORT VRC 720
Gateway myVAILLANT connect VR940f (solo versione standard)
Sonda di mandata VR 10
Saracinesche (solo versione standard)

Accessori consigliati da acquistare separatamente

Articolo	Quantità	Codice
Cavo Modbus 50 m per connessione interna-esterna	1	0010039719
Accumulo inerziale VP RW 45/2 B	1	0010034126
Valvola di by-pass	1	0010039715
Base di appoggio in gomma (pezzi)	1	0020250226

Servizi e incentivi correlati al prodotto



aroTHERM Split plus + uniTOWER Split plus

Pompa di calore aria/acqua split con uniTOWER



La soluzione per fabbisogni ACS standard pronta per essere connessa

aroTHERM Split plus è la pompa di calore split con refrigerante R32 di Vaillant.

L'R32 ha un GWP di 675, più basso rispetto all'R410a e quindi in linea con la strategia europea volta ad incentivare l'utilizzo di refrigeranti a basso impatto ambientale.

aroTHERM Split plus è pensata sia per le villette che per i condomini termoautonomi: grazie all'unità esterna estremamente silenziosa e la massima lunghezza delle tubazioni di refrigerante fino a 40 m, il prodotto si adatta con facilità a contesti diversi. Nella combinazione con uniTOWER il sistema comprende un bollitore da 190 litri per soddisfare le esigenze di acqua calda sanitaria tipiche di nuclei familiari da 3-4 persone. L'interfaccia web inclusa nella fornitura garantisce la gestione da remoto dell'impianto nonché l'accesso al pacchetto di servizi aggiuntivi offerti da Vaillant.

- Gas refrigerante ecologico R32 (GWP = 675)
- Saracinesche, filtro magnetico, gruppo di sicurezza ACS e interfaccia web inclusi nella fornitura
- Classe di efficienza in sanitario fino ad A+
- Disponibili due versioni dell'unità interna: 1 circuito e 2 circuiti (1 diretto + 1 miscelato)
- Installazione in due parti dell'unità interna possibile

Modelli, caratteristiche tecniche e codici

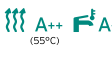
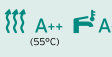
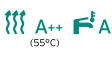
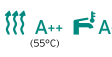
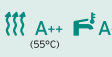
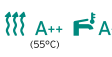
Mod. con uniTOWER Standard	Potenza*	Pot./COP**	Pot./EER***	Classe ErP	Codice	Prezzo Euro
aroTHERM Split plus 4kW 230V	-	4,12 kW / 4,96	-		8000032816	10.385,00
aroTHERM Split plus 6kW 230V	2,1 - 5,1 kW	5,84 kW / 4,63	5,3 kW / 4,2		8000032817	11.028,00
aroTHERM Split plus 8kW 230V	2,9 - 7,1 kW	7,61 kW / 4,81	7,3 kW / 4,0		8000032818	11.949,00
Mod. con uniTOWER 2 circuiti	Potenza*	Pot./COP**	Pot./EER***	Classe ErP	Codice	Prezzo Euro
aroTHERM Split plus 4kW 230V	-	4,12 kW / 4,96	-		8000032883	11.419,00
aroTHERM Split plus 6kW 230V	2,1 - 5,1 kW	5,84 kW / 4,63	5,3 kW / 4,2		8000032884	12.062,00
aroTHERM Split plus 8kW 230V	2,9 - 7,1 kW	7,61 kW / 4,81	7,3 kW / 4,0		8000032885	13.127,00

* Potenza min.-max. in riscaldamento in condizioni A-7°C/W35°C

** Potenza nominale riscaldamento/Coefficiente di prestazione (EN 14511:2018) A7°C/W35°C

*** Potenza nominale raffreddamento/Coefficiente di efficacia frigorifera (EN 14511:2018) A35°C/W18°C

Certificazioni, classi e riconoscimenti



reddot design award winner



product design award





Componenti forniti

Articolo	Versione standard	Versione 2 circuiti
Bollitore 190l	X	X
Manometro	X	X
Vaso espansione 12L	X	X
Modulo idraulico, valvola sicurezza 3bar, e valvola a 3 vie	X	X
Sensore di portata	X	X
Valvola di riempimento	X	X
Riscaldatore elettrico ausiliario 6kW	X	X
Saracinesche con connessioni (nella confezione)	X	X
Gruppo sicurezza ACS 10 bar (nella confezione)	X	X
Filtro magnetico	X	X
Circolatore zona 2	-	X
Valvola miscelatrice zona 2	-	X
Sonda temperatura zona 2	-	X
Modulo VR71 pre-cablato	-	X

Accessori forniti

Articolo
Unità esterna
Modulo basamento
Centralina climatica sensoCOMFORT VRC 720
Gateway myVAILLANT connect VR940f
Sonda di mandata VR 10
Vaso di espansione ACS 8 litri (no versione 2 circuiti)
Gruppo sicurezza ACS
Saracinesche

Accessori consigliati da acquistare separatamente

Articolo	Quantità	Codice
Cavo Modbus 50 m per connessione interna-esterna	1	0010039719
Isolamento per saracinesche uniTOWER	1	0010042662
Gruppo di carico con miscelatrice termostatica	1	0010038386
Kit pompa di ricircolo + tubazioni	1	0010038384
Accumulo inerziale VP RW 50/3 B	1	8000015096

Servizi e incentivi correlati al prodotto



Composizione dei codici Kit

aroTHERM Split plus + uniTOWER Split plus

Tipo Codice	Q.tà	Codice	Descrizione	Segmento
Kit	1	8000032816	aroTHERM Split plus 4kW 230V uniTOWER standard	Pompe Di Calore
Singolo	1	0010039770	aroTHERM Split plus VWL 45/8.2 AS 230V S3	Pompe di calore
Singolo	1	0010039407	uniTOWER Split plus VWL 68/8.2 IS (standard)	Moduli Pompe Di Calore
Kit	1	8000032817	aroTHERM Split plus 6kW 230V uniTOWER standard	Pompe Di Calore
Singolo	1	0010039771	aroTHERM Split plus VWL 65/8.2 AS 230V S3	Pompe di calore
Singolo	1	0010039407	uniTOWER Split plus VWL 68/8.2 IS (standard)	Moduli Pompe Di Calore
Kit	1	8000032818	aroTHERM Split plus 8kW 230V uniTOWER standard	Pompe Di Calore
Singolo	1	0010039772	aroTHERM Split plus VWL 85/8.2 AS 230V S3	Pompe di calore
Singolo	1	0010039421	uniTOWER Split plus VWL 88/8.2 IS (standard)	Moduli Pompe Di Calore

Tutti i kit contengono:

Tipo Codice	Q.tà	Codice	Descrizione	Segmento
Singolo	1	0020260913	sensoCOMFORT VRC 720	Termoregolazione
Singolo	1	306787	Sonda di mandata VR 10	Accessori termoregolazione
Singolo	1	0010038391	Vaso espansione sanitario 8 l	Accessori pompe di calore

Tipo Codice	Q.tà	Codice	Descrizione	Segmento
Kit	1	8000032883	aroTHERM Split plus 4kW 230V uniTOWER 2 circuiti	Pompe Di Calore
Singolo	1	0010039770	aroTHERM Split plus VWL 45/8.2 AS 230V S3	Pompe di calore
Singolo	1	0010039452	uniTOWER Split plus VWL 68/8.2 IS C2	Moduli Pompe Di Calore
Kit	1	8000032884	aroTHERM Split plus 6kW 230V uniTOWER 2 circuiti	Pompe Di Calore
Singolo	1	0010039771	aroTHERM Split plus VWL 65/8.2 AS 230V S3	Pompe di calore
Singolo	1	0010039452	uniTOWER Split plus VWL 68/8.2 IS C2	Moduli Pompe Di Calore
Kit	1	8000032885	aroTHERM Split plus 8kW 230V uniTOWER 2 circuiti	Pompe Di Calore
Singolo	1	0010039772	aroTHERM Split plus VWL 85/8.2 AS 230V S3	Pompe di calore
Singolo	1	0010039466	uniTOWER Split plus VWL 88/8.2 IS C2	Moduli Pompe Di Calore

Tutti i kit contengono:

Tipo Codice	Q.tà	Codice	Descrizione	Segmento
Singolo	1	0020260913	sensoCOMFORT VRC 720	Termoregolazione
Singolo	1	306787	Sonda di mandata VR 10	Accessori termoregolazione

aroTHERM Split plus + Modulo murale

Tipo Codice	Q.tà	Codice	Descrizione	Segmento
Kit	1	8000032826	aroTHERM Split plus 4kW 230V murale standard	Pompe Di Calore
Singolo	1	0010039770	aroTHERM Split plus VWL 45/8.2 AS 230V S3	Pompe di calore
Singolo	1	0010039568	Modulo murale VWL 67/8.2 IS (standard)	Moduli Pompe Di Calore
Kit	1	8000032828	aroTHERM Split plus 6kW 230V murale standard	Pompe Di Calore
Singolo	1	0010039771	aroTHERM Split plus VWL 65/8.2 AS 230V S3	Pompe di calore
Singolo	1	0010039568	Modulo murale VWL 67/8.2 IS (standard)	Moduli Pompe Di Calore
Kit	1	8000032820	aroTHERM Split plus 8kW 230V murale standard	Pompe Di Calore
Singolo	1	0010039772	aroTHERM Split plus VWL 85/8.2 AS 230V S3	Pompe di calore
Singolo	1	0010039582	Modulo murale VWL 87/8.2 IS (standard)	Moduli Pompe Di Calore

Tutti i kit contengono:

Tipo Codice	Q.tà	Codice	Descrizione	Segmento
Singolo	1	0020260913	sensoCOMFORT VRC 720	Termoregolazione
Singolo	1	306787	Sonda di mandata VR 10	Accessori termoregolazione

Tipo Codice	Q.tà	Codice	Descrizione	Segmento
Kit	1	8000032831	aroTHERM Split plus 4kW 230V murale base	Pompe Di Calore
Singolo	1	0010039770	aroTHERM Split plus VWL 45/8.2 AS 230V S3	Pompe di calore
Singolo	1	0010039603	Modulo murale VWL 67/8.2 IS S1 (ibrido)	Moduli Pompe Di Calore
Kit	1	8000032832	aroTHERM Split plus 6kW 230V murale base	Pompe Di Calore
Singolo	1	0010039771	aroTHERM Split plus VWL 65/8.2 AS 230V S3	Pompe di calore
Singolo	1	0010039603	Modulo murale VWL 67/8.2 IS S1 (ibrido)	Moduli Pompe Di Calore
Kit	1	8000032833	aroTHERM Split plus 8kW 230V murale base	Pompe Di Calore
Singolo	1	0010039772	aroTHERM Split plus VWL 85/8.2 AS 230V S3	Pompe di calore
Singolo	1	0010039617	Modulo murale VWL 87/8.2 IS S1 (ibrido)	Moduli Pompe Di Calore

Tutti i kit contengono:

Tipo Codice	Q.tà	Codice	Descrizione	Segmento
Singolo	1	0020260913	sensoCOMFORT VRC 720	Termoregolazione
Singolo	1	306787	Sonda di mandata VR 10	Accessori termoregolazione

aroTHERM split + Modulo murale

Pompa di calore aria/acqua split con Modulo murale









La soluzione versatile e facile da installare

Il nuovo sistema aroTHERM split + Modulo murale è la soluzione ideale per abitazioni unifamiliari di nuova costruzione con fabbisogno elevato di acqua calda. La nuova unità interna per installazione murale permette un collegamento agevole all'impianto di riscaldamento e al bollitore sanitario grazie alla valvola deviatrice a tre vie integrata.

Il sistema può essere abbinato ai bollitori ACS Vaillant appositamente progettati per funzionare perfettamente in combinazione con le pompe di calore.

- Gas refrigerante R410A
- Unità esterna tra le più silenziose del mercato
- Distanza unità esterna/interna 15 m con gas precaricato
- Vaschetta raccolta condensa con riscaldatore elettrico antighiaccio su unità esterna
- Temperatura di mandata 55°C in riscaldamento e 62°C in sanitario

Modelli, caratteristiche tecniche e codici

Modello con modulo murale	Potenza*	Pot./COP**	Pot./EER***	Classe ErP	Codice	Prezzo Euro
aroTHERM split 4 kW 230V	2,3 - 3,6 kW	4,48 kW / 5,14	4,29 kW / 4,38	 A+++ A++ (35°C) (55°C)	0010038595	7.088,00
aroTHERM split 6 kW 230V	2,1 - 4,9 kW	5,83 kW / 4,61	5,10 kW / 3,77	 A+++ A++ (35°C) (55°C)	0010038596	7.771,00
aroTHERM split 8 kW 230V	2,9 - 6,7 kW	7,78 kW / 4,56	6,30 kW / 3,58	 A++ A++ (35°C) (55°C)	0010038597	8.667,00
aroTHERM split 10 kW 230V	5,3 - 9,7 kW	10,38 kW / 4,78	8,95 kW / 3,74	 A+++ A++ (35°C) (55°C)	0010038598	10.999,00
aroTHERM split 12 kW 230V	5,1 - 12,0 kW	12,28 kW / 4,61	8,95 kW / 3,74	 A+++ A++ (35°C) (55°C)	0010038599	11.867,00
aroTHERM split 12 kW 400V	5,1 - 12,0 kW	12,28 kW / 4,61	8,95 kW / 3,74	 A+++ A++ (35°C) (55°C)	0010038600	12.763,00

* Potenza min.-max. in riscaldamento in condizioni A-7°C/W35°C

** Potenza nominale riscaldamento/Coefficiente di prestazione (EN 14511:2018) A7°C/W35°C

*** Potenza nominale raffreddamento/Coefficiente di efficacia frigorifera (EN 14511:2018) A35°C/W18°C

Certificazioni, classi e riconoscimenti



reddot design award winner



product design award



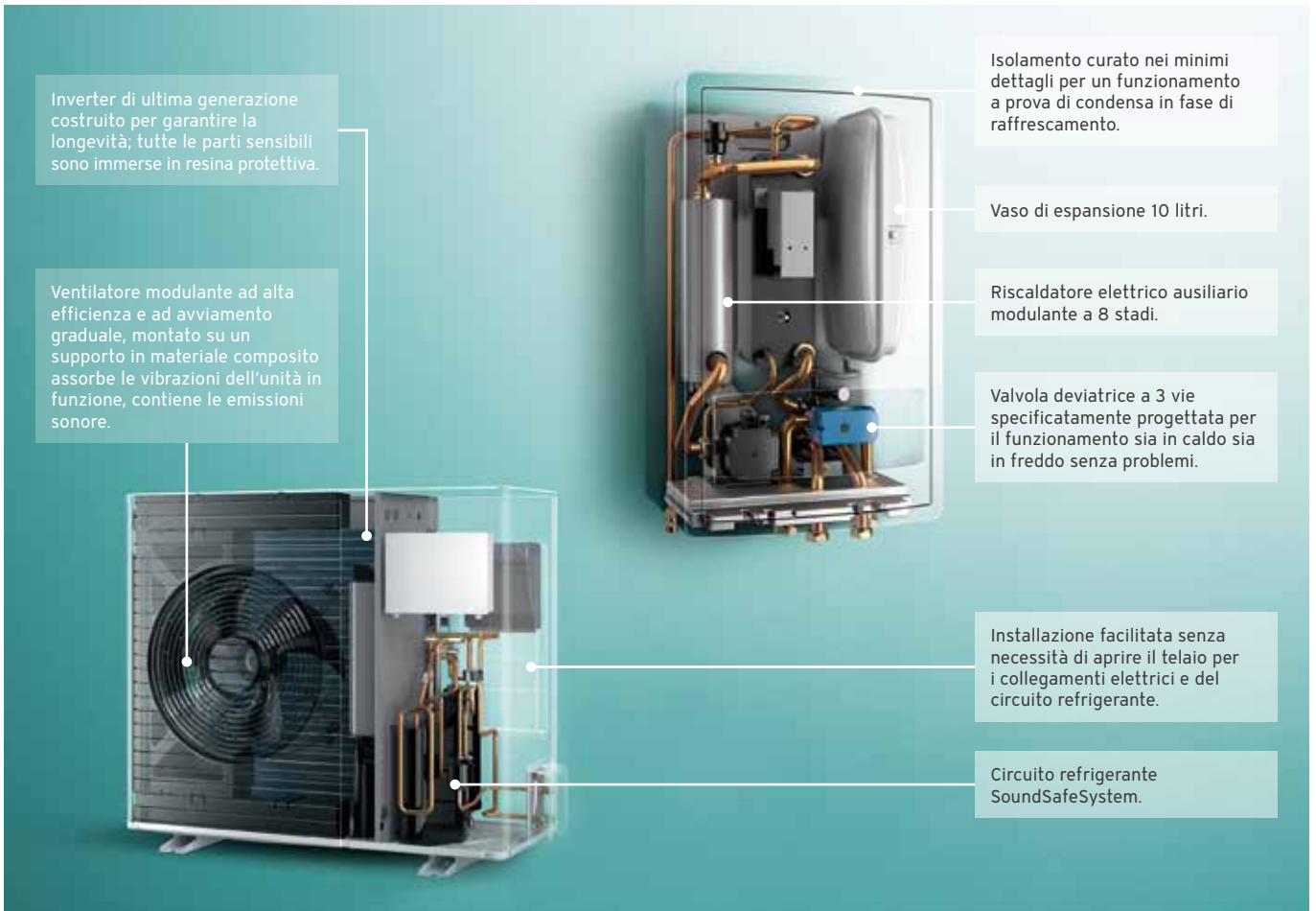

Inverter di ultima generazione costruito per garantire la longevità; tutte le parti sensibili sono immerse in resina protettiva.

Ventilatore modulante ad alta efficienza e ad avviamento graduale, montato su un supporto in materiale composito assorbe le vibrazioni dell'unità in funzione, contiene le emissioni sonore.

Isolamento curato nei minimi dettagli per un funzionamento a prova di condensa in fase di raffreddamento.

Vaso di espansione 10 litri.

Riscaldatore elettrico ausiliario modulante a 8 stadi.

Valvola deviatrice a 3 vie specificatamente progettata per il funzionamento sia in caldo sia in freddo senza problemi.

Installazione facilitata senza necessità di aprire il telaio per i collegamenti elettrici e del circuito refrigerante.

Circuito refrigerante SoundSafeSystem.

Accessori forniti

Articolo
1 Unità esterna aroTHERM split
1 Sifone e tubo di scarico condensa
1 Modulo murale
1 Centralina climatica sensoCOMFORT 720
1 sonda NTC VR10

Accessori consigliati da acquistare separatamente

Articolo	Quantità	Codice
Base di appoggio in gomma (2 pezzi)	1	0020250226
Accumulo inerziale VP RW 45/2 B	1	0010034126
Gateway myVAILLANT connect VR940f	1	0010037342

Servizi e incentivi correlati al prodotto



aroTHERM split + uniTOWER split

Pompa di calore aria/acqua split con modulo a basamento



La soluzione compatta che si installa in un istante







Il nuovo sistema aroTHERM split+uniTOWER è la risposta di Vaillant per coprire le esigenze di riscaldamento, raffrescamento e produzione di acqua calda sanitaria in case monofamiliari di nuova costruzione.

aroTHERM split è estremamente silenziosa, robusta, durevole e costruita da Vaillant nei suoi stabilimenti in Europa.

Il sistema è stato attentamente progettato dal dipartimento di Ricerca e Sviluppo in Germania per ridurre al massimo le operazioni necessarie all'installazione, risparmiando tempo e ottimizzando lo sforzo. Grazie ai componenti integrati il sistema può essere installato in un giorno.

- Gas refrigerante R410A
- Unità esterna tra le più silenziose del mercato
- Unità interna con bollitore da 190 litri
- Vaso espansione riscaldamento 15 litri integrato
- Distanza ext./int. 15 m con gas precaricato
- Vaschetta raccolta condensa con riscaldatore elettrico antighiaccio su unità esterna
- Vaso di espansione sanitario 8 litri integrabile (fornito di serie)

Modelli, caratteristiche tecniche e codici

Modello con uniTOWER	Potenza*	Pot./COP**	Pot./EER***	Classe ErP	Codice	Prezzo Euro
aroTHERM split 4 kW 230V	2,3 - 3,6 kW	4,48 kW / 5,14	4,29 kW / 4,38		0010038589	9.172,00
aroTHERM split 6 kW 230V	2,1 - 4,9 kW	5,83 kW / 4,61	5,10 kW / 3,77		0010038590	9.855,00
aroTHERM split 8 kW 230V	2,9 - 6,7 kW	7,78 kW / 4,56	6,30 kW / 3,58		0010038591	10.757,00
aroTHERM split 10 kW 230V	5,3 - 9,7 kW	10,38 kW / 4,78	8,95 kW / 3,74		0010038592	13.298,00
aroTHERM split 12 kW 230V	5,1 - 12,0 kW	12,28 kW / 4,61	8,95 kW / 3,74		0010038593	14.166,00
aroTHERM split 12 kW 400V	5,1 - 12,0 kW	12,28 kW / 4,61	8,95 kW / 3,74		0010038594	15.062,00

* Potenza min.-max. in riscaldamento in condizioni A-7°C/W35°C

** Potenza nominale riscaldamento/Coefficiente di prestazione (EN 14511:2018) A7°C/W35°C

*** Potenza nominale raffrescamento/Coefficiente di efficacia frigorifera (EN 14511:2018) A35°C/W18°C

Certificazioni, classi e riconoscimenti



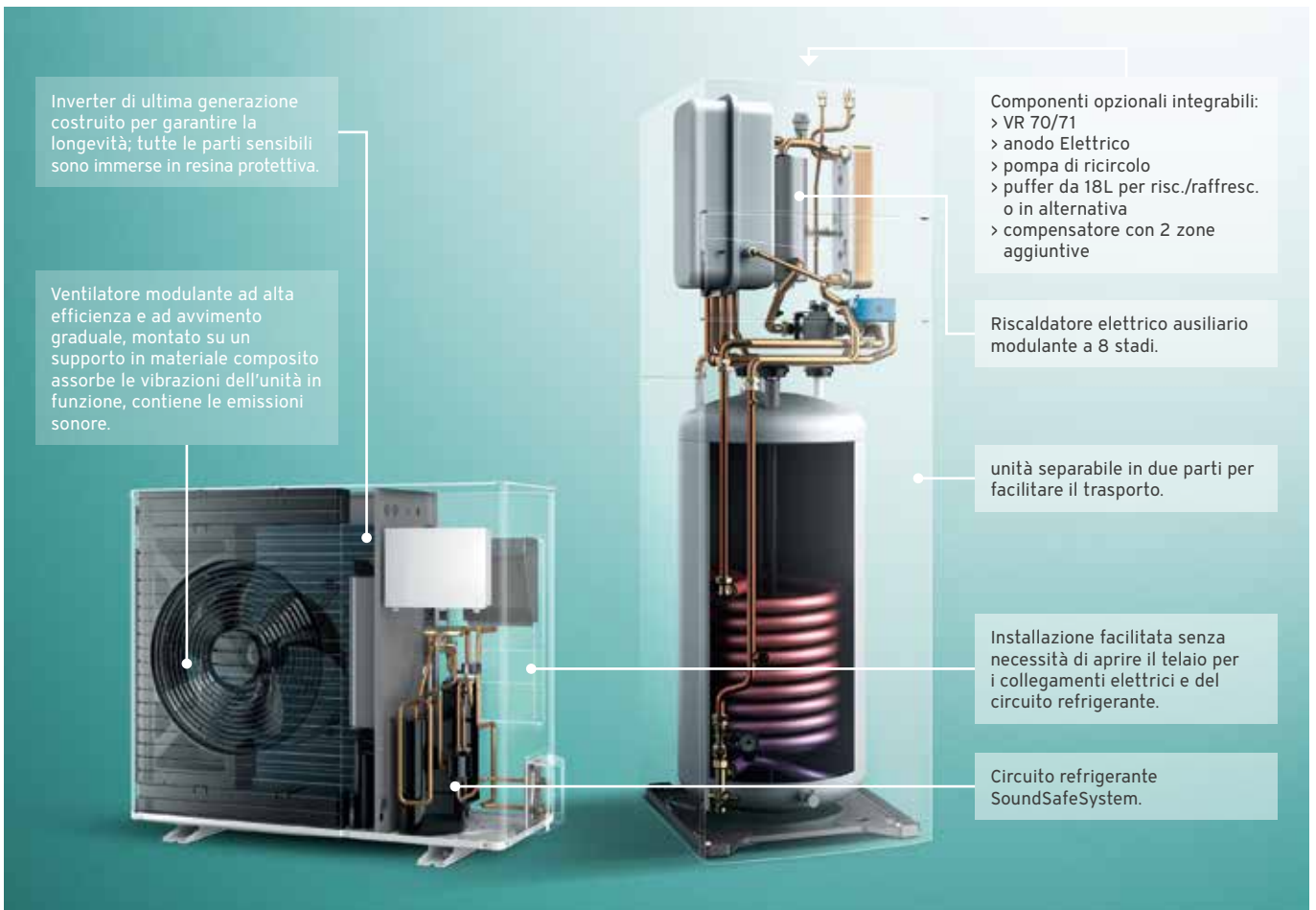

Inverter di ultima generazione costruito per garantire la longevità; tutte le parti sensibili sono immerse in resina protettiva.

Ventilatore modulante ad alta efficienza e ad avvimento graduale, montato su un supporto in materiale composito assorbe le vibrazioni dell'unità in funzione, contiene le emissioni sonore.

Componenti opzionali integrabili:
 > VR 70/71
 > anodo Elettrico
 > pompa di ricircolo
 > puffer da 18L per risc./raffresc. o in alternativa
 > compensatore con 2 zone aggiuntive

Riscaldatore elettrico ausiliario modulante a 8 stadi.

unità separabile in due parti per facilitare il trasporto.

Installazione facilitata senza necessità di aprire il telaio per i collegamenti elettrici e del circuito refrigerante.

Circuito refrigerante SoundSafeSystem.

Accessori forniti

Articolo
1 Unità esterna aroTHERM split
1 Sifone e tubo di scarico condensa
1 Unità interna uniTOWER
1 Vaso di espansione 8 l (integrabile)
1 Centralina climatica sensoCOMFORT 720
1 sonda NTC VR10

Accessori consigliati da acquistare separatamente

Articolo	Quantità	Codice
Kit connessione idraulico uniTOWER	1	0020250222
Base di appoggio in gomma (2 pezzi)	1	0020250226
Tampone inerziale 18 l Per installazione all'interno di uniTOWER	1	0020269273
Gateway myVAILLANT connect VR940f	1	0010037342
Valvola miscelatrice (raccordi 1/2")	1	0020007275

Servizi e incentivi correlati al prodotto



Composizione dei codici Kit

aroTHERM split + uniTOWER split

Tipo Codice	Q.tà	Codice	Descrizione	Segmento
Kit	1	0010038589	aroTHERM Split VWL 45/5 AS uniTOWER 230V	Pompe Di Calore
Singolo	1	0010034184	aroTHERM VWL Split 45/5 AS 230V S3	Pompe di calore
Singolo	1	0010034194	uniTOWER Split VWL 68/5 IS	Moduli Pompe Di Calore
Kit	1	0010038590	aroTHERM Split VWL 65/5 AS uniTOWER 230V	Pompe Di Calore
Singolo	1	0010034185	aroTHERM VWL Split 65/5 AS 230V S3	Pompe di calore
Singolo	1	0010034194	uniTOWER Split VWL 68/5 IS	Moduli Pompe Di Calore
Kit	1	0010038591	aroTHERM Split VWL 85/5 AS uniTOWER 230V	Pompe Di Calore
Singolo	1	0010034186	aroTHERM VWL Split 85/5 AS 230V S3	Pompe di calore
Singolo	1	0010034195	uniTOWER Split VWL 88/5 IS	Moduli Pompe Di Calore
Kit	1	0010038592	aroTHERM Split VWL 105/5 AS uniTOWER 230V	Pompe Di Calore
Singolo	1	0010034187	aroTHERM VWL Split 105/5 AS 230V S3	Pompe di calore
Singolo	1	0010034196	uniTOWER Split VWL 128/5 IS	Moduli Pompe Di Calore
Kit	1	0010038593	aroTHERM Split VWL 125/5 AS uniTOWER 230V	Pompe Di Calore
Singolo	1	0010034188	aroTHERM VWL Split 125/5 AS 230V S3	Pompe di calore
Singolo	1	0010034196	uniTOWER Split VWL 128/5 IS	Moduli Pompe Di Calore
Kit	1	0010038594	aroTHERM Split VWL 125/5 AS uniTOWER 400V	Pompe Di Calore
Singolo	1	0010034190	aroTHERM VWL Split 125/5 AS 400V S3	Pompe di calore
Singolo	1	0010034196	uniTOWER Split VWL 128/5 IS	Moduli Pompe Di Calore

Tutti i kit contengono:

Tipo Codice	Q.tà	Codice	Descrizione	Segmento
Singolo	1	0020260913	sensocomFORT VRC 720	Termoregolazione
Singolo	1	306787	Sonda VR10	Accessori Termoregolazione
Singolo	1	0020170500	Vaso di espansione acs 8 litri	Accessori Pompe Di Calore

aroTHERM split + Modulo murale

Tipo Codice	Q.tà	Codice	Descrizione	Segmento
Kit	1	0010038595	aroTHERM Split VWL 45/5 AS Murale 230V	Pompe Di Calore
Singolo	1	0010034184	aroTHERM VWL Split 45/5 AS 230V S3	Pompe di calore
Singolo	1	0010034191	Modulo Murale Split VWL 67/5 IS	Moduli Pompe Di Calore
Kit	1	0010038596	aroTHERM Split VWL 65/5 AS Murale 230V	Pompe Di Calore
Singolo	1	0010034185	aroTHERM VWL Split 65/5 AS 230V S3	Pompe di calore
Singolo	1	0010034191	Modulo Murale Split VWL 67/5 IS	Moduli Pompe Di Calore
Kit	1	0010038597	aroTHERM Split VWL 85/5 AS Murale 230V	Pompe Di Calore
Singolo	1	0010034186	aroTHERM VWL Split 85/5 AS 230V S3	Pompe di calore
Singolo	1	0010034192	Modulo Murale Split VWL 87/5 IS	Moduli Pompe Di Calore
Kit	1	0010038598	aroTHERM Split VWL 105/5 AS Murale 230V	Pompe Di Calore
Singolo	1	0010034187	aroTHERM VWL Split 105/5 AS 230V S3	Pompe di calore
Singolo	1	0010034193	Modulo Murale Split VWL 127/5 IS	Moduli Pompe Di Calore
Kit	1	0010038599	aroTHERM Split VWL 125/5 AS Murale 230V	Pompe Di Calore
Singolo	1	0010034188	aroTHERM VWL Split 125/5 AS 230V S3	Pompe di calore
Singolo	1	0010034193	Modulo Murale Split VWL 127/5 IS	Moduli Pompe Di Calore
Kit	1	0010038600	aroTHERM Split VWL 125/5 AS Murale 400V	Pompe Di Calore
Singolo	1	0010034190	aroTHERM VWL Split 125/5 AS 400V S3	Pompe di calore
Singolo	1	0010034193	Modulo Murale Split VWL 127/5 IS	Moduli Pompe Di Calore

Tutti i kit contengono:

Tipo Codice	Q.tà	Codice	Descrizione	Segmento
Singolo	1	0020260913	sensocomFORT VRC 720	Termoregolazione
Singolo	1	306787	Sonda VR10	Accessori Termoregolazione

aroTHERM pure + modulo murale

Pompa di calore aria/acqua split con modulo murale



Soluzioni compatte per i nuovi edifici con elevata richiesta di ACS









aroTHERM pure è la pompa di calore split con refrigerante R32 di Vaillant.

L'R32 ha un GWP di 675, più basso rispetto all'R410a e quindi in linea con la strategia europea volta ad incentivare l'utilizzo di refrigeranti a basso impatto ambientale.

aroTHERM pure ben si sposa con le nuove costruzioni in contesti urbani: gamma dai 4 ai 10 kW con un'esterna compatta e monoventola, massima lunghezza delle tubazioni di refrigerante fino a 40 m e massimo dislivello interna-esterna fino a 30 m rendono possibile l'installazione dell'esterna sul tetto, col modulo murale fino ad 8 piani di distanza. Il design dell'unità interna non è solo moderno e gradevole alla vista, ma permette di fissare il nuovo gateway VR940 in cima alla stessa, onde evitare di occupare spazio sulla parete dell'abitazione.

- Gas refrigerante ecologico R32 (GWP = 675)
- Unità esterna più leggera e compatta
- Max. lunghezza tubazioni refrigerante 40 m e max. dislivello interna-esterna 30 m
- Temperatura di mandata fino a 60°C con -7°C esterni

Modelli, caratteristiche tecniche e codici

Mod. con modulo murale standard	Potenza*	Pot./COP**	Pot./EER***	Classe ErP	Codice	Prezzo Euro
aroTHERM pure 4kW 230V	1,53 - 4,24 kW	4,21 kW / 5,31	4,00 kW / 4,96		8000016283	5.796,00
aroTHERM pure 6kW 230V	1,48 - 4,73 kW	6,07 kW / 5,05	5,90 kW / 4,25		8000016284	5.916,00
aroTHERM pure 8kW 230V	2,82 - 6,8 kW	7,88 kW / 4,65	7,04 kW / 3,96		8000016285	6.613,00
aroTHERM pure 10kW 230V	2,86 - 7,59 kW	9,85 kW / 4,68	7,16 kW / 3,76		8000016286	7.580,00
Mod. con modulo murale base	Potenza*	Pot./COP**	Pot./EER***	Classe ErP	Codice	Prezzo Euro
aroTHERM pure 4kW 230V	1,53 - 4,24 kW	4,21 kW / 5,31	4,00 kW / 4,96		8000016287	5.480,00
aroTHERM pure 6kW 230V	1,48 - 4,73 kW	6,07 kW / 5,05	5,90 kW / 4,25		8000016288	5.600,00
aroTHERM pure 8kW 230V	2,82 - 6,8 kW	7,88 kW / 4,65	7,04 kW / 3,96		8000016289	6.297,00
aroTHERM pure 10kW 230V	2,86 - 7,59 kW	9,85 kW / 4,68	7,16 kW / 3,76		8000016290	7.264,00

* Potenza min.-max. in riscaldamento in condizioni A-7°C/W35°C ** Potenza nominale riscaldamento/Coefficiente di prestazione (EN 14511:2018) A7°C/W35°C *** Potenza nominale raffreddamento/Coefficiente di efficacia frigorifera (EN 14511:2018) A35°C/W18°C

Certificazioni, classi e riconoscimenti



reddot design award winner



product design award



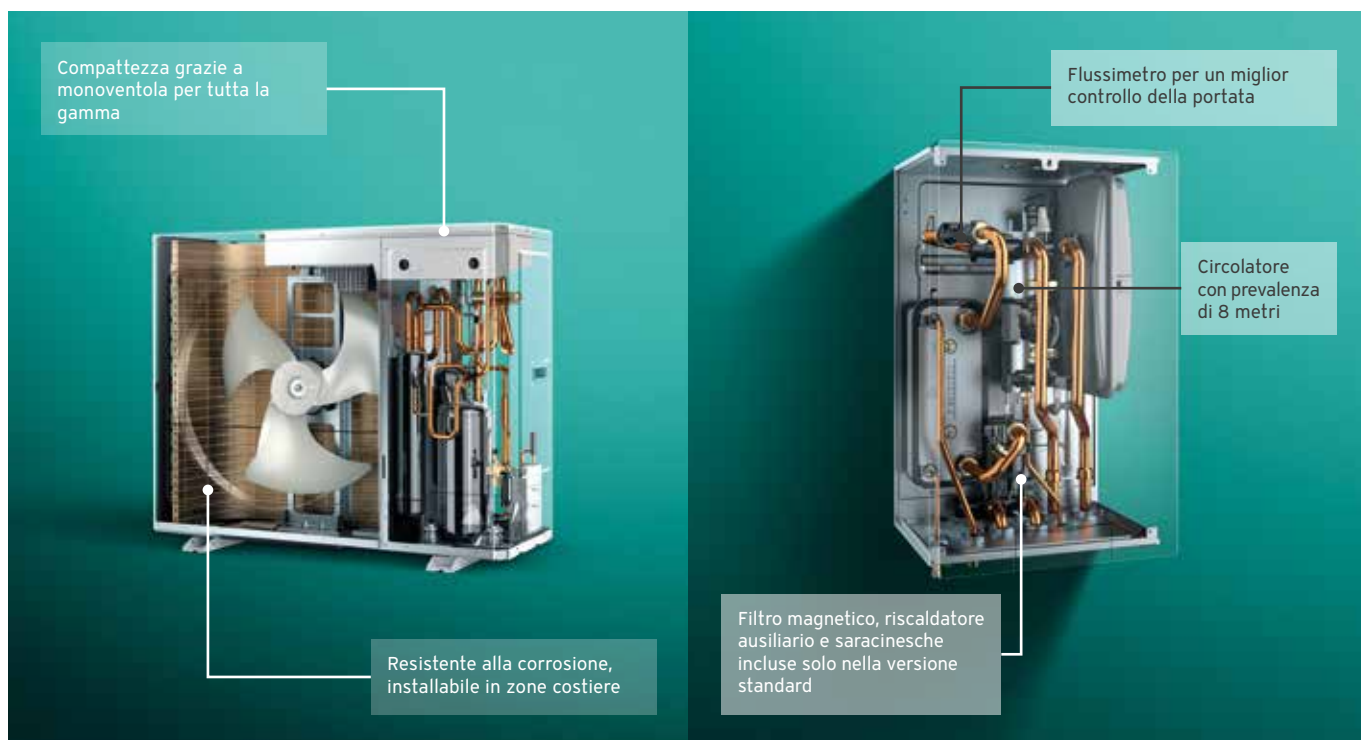

Componenti forniti

Componenti	Versione base VWL 107/7.2 IS S1	Versione standard VWL 107/7.2 IS	Articolo
Manometro	x	x	1 Unità esterna aroTHERM pure
Vaso espansione 10L	x	x	1 Modulo murale pure
Modulo idraulico, valvola sicurezza 3bar, e valvola a 3 vie	x	x	1 Centralina climatica sensoCOMFORT VRC 720
Sensore di portata	x	x	1 Sonda di mandata VR 10
Valvola di riempimento	x	x	1 Cavo Modbus da 15 m con anelli di ferrite e pipetta di scarico condensa
Riscaldatore elettrico ausiliario 6kW	-	x	1 Saracinesche (solo versione standard)
Saracinesche con connessioni (nella confezione)	-	x	
Filtro magnetico	-	x	

Accessori da acquistare separatamente

Articolo	Quantità	Codice
Cavo Modbus 50 m per connessione interna-esterna	1	0010039719
Accumulo inerziale VP RW 45/2 B	1	0010034126
Valvola di by-pass	1	0010039715
Adattatori per pressatura/saldatura con filettatura interna (attacco femmina) da 1" a 28 mm rame	1	0010038385
Gateway myVAILLANT connect VR940f	1	0010037342
Piedini in gomma (4 pezzi)	1	0020252091

Servizi e incentivi correlati al prodotto



aroTHERM pure + uniTOWER pure

Pompa di calore aria/acqua split con uniTOWER



Soluzioni compatte per i nuovi edifici con un fabbisogno ACS standard

















aroTHERM pure è la pompa di calore split con refrigerante R32 di Vaillant.

L'R32 ha un GWP di 675, più basso rispetto all'R410a e quindi in linea con la strategia europea volta ad incentivare l'utilizzo di refrigeranti a basso impatto ambientale.

aroTHERM pure ben si sposa con le nuove costruzioni in contesti urbani: gamma dai 4 ai 10 kW con un'esterna compatta e monoventola, massima lunghezza delle tubazioni di refrigerante fino a 40 m e massimo dislivello interna-esterna fino a 30 m rendono possibile l'installazione dell'esterna sul tetto, con l'uniTOWER fino ad 8 piani di distanza. L'unità a basemento uniTOWER pure ha dimensioni in pianta di soli 60x60 cm ed un design moderno e gradevole con la possibilità di fissare il nuovo gateway VR940f in cima alla stessa.

- Gas refrigerante ecologico R32 (GWP = 675)
- Unità esterna più leggera e compatta
- Fino a 250 litri di ACS disponibile a 40°C
- Vaso di espansione ACS da 8 l acquistabile separatamente ed installabile all'interno
- Installazione in due parti possibile

Modelli, caratteristiche tecniche e codici

Mod. con uniTOWER standard	Potenza*	Pot./COP**	Pot./EER***	Classe ErP	Codice	Prezzo Euro
aroTHERM pure 4kW 230V	1,53 - 4,24 kW	4,21 kW / 5,31	4,00 kW / 4,96	 	8000016265	8.069,00
aroTHERM pure 6kW 230V	1,48 - 4,73 kW	6,07 kW / 5,05	5,90 kW / 4,25	 	8000016266	8.189,00
aroTHERM pure 8kW 230V	2,82 - 6,8 kW	7,88 kW / 4,65	7,04 kW / 3,96	 	8000016267	8.886,00
aroTHERM pure 10kW 230V	2,86 - 7,59 kW	9,85 kW / 4,68	7,16 kW / 3,76	 	8000016268	9.853,00
Mod. con uniTOWER base	Potenza*	Pot./COP**	Pot./EER***	Classe ErP	Codice	Prezzo Euro
aroTHERM pure 4kW 230V	1,53 - 4,24 kW	4,21 kW / 5,31	4,00 kW / 4,96	 	8000016269	7.902,00
aroTHERM pure 6kW 230V	1,48 - 4,73 kW	6,07 kW / 5,05	5,90 kW / 4,25	 	8000016270	8.022,00
aroTHERM pure 8kW 230V	2,82 - 6,8 kW	7,88 kW / 4,65	7,04 kW / 3,96	 	8000016281	8.719,00
aroTHERM pure 10kW 230V	2,86 - 7,59 kW	9,85 kW / 4,68	7,16 kW / 3,76	 	8000016282	9.686,00

* Potenza min.-max. in riscaldamento in condizioni A-7°C/W35°C ** Potenza nominale riscaldamento/Coefficiente di prestazione (EN 14511:2018) A7°C/W35°C *** Potenza nominale raffreddamento/Coefficiente di efficacia frigorifera (EN 14511:2018) A35°C/W18°C

Certificazioni, classi e riconoscimenti





Componenti forniti

Componenti	Versione base VWL 108/7.2 IS S5	Versione standard VWL 108/7.2 IS
Bollitore 190l	x	x
Manometro	x	x
Vaso espansione 12L	x	x
Modulo idraulico, valvola sicurezza 3bar, e valvola a 3 vie	x	x
Sensore di portata	x	x
Valvola di riempimento	x	x
Riscaldatore elettrico ausiliario 6kW	x	x
Saracinesche con connessioni (nella confezione)	-	x
Gruppo sicurezza ACS 10 bar (nella confezione)	-	x
Filtro magnetico	-	x

Accessori forniti

Articolo
1 Unità esterna aroTHERM pure
1 Modulo unitOWER pure
1 Centralina climatica sensoCOMFORT VRC 720
1 Sonda di mandata VR 10
1 Cavo Modbus da 15 m con anelli di ferrite e pipetta di scarico condensa
1 Gruppo sicurezza ACS (solo versione standard)
1 Saracinesche (solo versione standard)

Accessori da acquistare separatamente

Articolo	Quantità	Codice
Cavo Modbus 50 m per connessione interna-esterna	1	0010039719
Gruppo di carico	1	0010038388
Vaso di espansione sanitario 8l	1	0010038391
Tubazioni per ricircolo (no pompa)	1	0010042664
Gateway myVAILLANT connect VR940f	1	0010037342
Valvola miscelatrice (raccordi 1/2")	1	0020007275
Piedini in gomma (4 pezzi)	1	0020252091

Servizi e incentivi correlati al prodotto



Composizione dei codici Kit

aroTHERM pure + uniTOWER pure

Tipo Codice	Q.tà	Codice	Descrizione	Segmento
Kit	1	8000016265	aroTHERM pure 4kW 230V uniTOWER standard	Pompe Di Calore
Singolo	1	0010036170	aroTHERM pure VWL 45/7.2 AS 230V S3	Pompe di calore
Singolo	1	0010038163	uniTOWER pure VWL 108/7.2 IS (standard)	Moduli Pompe Di Calore
Kit	1	8000016266	aroTHERM pure 6kW 230V uniTOWER standard	Pompe Di Calore
Singolo	1	0010036171	aroTHERM pure VWL 65/7.2 AS 230V S3	Pompe di calore
Singolo	1	0010038163	uniTOWER pure VWL 108/7.2 IS (standard)	Moduli Pompe Di Calore
Kit	1	8000016267	aroTHERM pure 8kW 230V uniTOWER standard	Pompe Di Calore
Singolo	1	0010036172	aroTHERM pure VWL 85/7.2 AS 230V S3	Pompe di calore
Singolo	1	0010038163	uniTOWER pure VWL 108/7.2 IS (standard)	Moduli Pompe Di Calore
Kit	1	8000016268	aroTHERM pure 10kW 230V uniTOWER standard	Pompe Di Calore
Singolo	1	0010036173	aroTHERM pure VWL 105/7.2 AS 230V S3	Pompe di calore
Singolo	1	0010038163	uniTOWER pure VWL 108/7.2 IS (standard)	Moduli Pompe Di Calore

Tutti i kit contengono:

Tipo Codice	Q.tà	Codice	Descrizione	Segmento
Singolo	1	0020260913	sensoCOMFORT VRC 720	Termoregolazione
Singolo	1	306787	Sonda di mandata VR 10	Accessori termoregolazione

8

Tipo Codice	Q.tà	Codice	Descrizione	Segmento
Kit	1	8000016269	aroTHERM pure 4kW 230V uniTOWER base	Pompe Di Calore
Singolo	1	0010036170	aroTHERM pure VWL 45/7.2 AS 230V S3	Pompe di calore
Singolo	1	0010042134	uniTOWER pure VWL 108/7.2 IS S5 (base)	Moduli Pompe Di Calore
Kit	1	8000016270	aroTHERM pure 6kW 230V uniTOWER base	Pompe Di Calore
Singolo	1	0010036171	aroTHERM pure VWL 65/7.2 AS 230V S3	Pompe di calore
Singolo	1	0010042134	uniTOWER pure VWL 108/7.2 IS S5 (base)	Moduli Pompe Di Calore
Kit	1	8000016281	aroTHERM pure 8kW 230V uniTOWER base	Pompe Di Calore
Singolo	1	0010036172	aroTHERM pure VWL 85/7.2 AS 230V S3	Pompe di calore
Singolo	1	0010042134	uniTOWER pure VWL 108/7.2 IS S5 (base)	Moduli Pompe Di Calore
Kit	1	8000016282	aroTHERM pure 10kW 230V uniTOWER base	Pompe Di Calore
Singolo	1	0010036173	aroTHERM pure VWL 105/7.2 AS 230V S3	Pompe di calore
Singolo	1	0010042134	uniTOWER pure VWL 108/7.2 IS S5 (base)	Moduli Pompe Di Calore

Tutti i kit contengono:

Tipo Codice	Q.tà	Codice	Descrizione	Segmento
Singolo	1	0020260913	sensoCOMFORT VRC 720	Termoregolazione
Singolo	1	306787	Sonda di mandata VR 10	Accessori termoregolazione

aroTHERM pure + Modulo murale

Tipo Codice	Q.tà	Codice	Descrizione	Segmento
Kit	1	8000016283	aroTHERM pure 4kW 230V murale standard	Pompe Di Calore
Singolo	1	0010036170	aroTHERM pure VWL 45/7.2 AS 230V S3	Pompe di calore
Singolo	1	0010038169	Modulo murale VWL 107/7.2 IS (standard)	Moduli Pompe Di Calore
Kit	1	8000016284	aroTHERM pure 6kW 230V murale standard	Pompe Di Calore
Singolo	1	0010036171	aroTHERM pure VWL 65/7.2 AS 230V S3	Pompe di calore
Singolo	1	0010038169	Modulo murale VWL 107/7.2 IS (standard)	Moduli Pompe Di Calore
Kit	1	8000016285	aroTHERM pure 8kW 230V murale standard	Pompe Di Calore
Singolo	1	0010036172	aroTHERM pure VWL 85/7.2 AS 230V S3	Pompe di calore
Singolo	1	0010038169	Modulo murale VWL 107/7.2 IS (standard)	Moduli Pompe Di Calore
Kit	1	8000016286	aroTHERM pure 10kW 230V murale standard	Pompe Di Calore
Singolo	1	0010036173	aroTHERM pure VWL 105/7.2 AS 230V S3	Pompe di calore
Singolo	1	0010038169	Modulo murale VWL 107/7.2 IS (standard)	Moduli Pompe Di Calore

Tutti i kit contengono:

Tipo Codice	Q.tà	Codice	Descrizione	Segmento
Singolo	1	0020260913	sensoCOMFORT VRC 720	Termoregolazione
Singolo	1	306787	Sonda di mandata VR 10	Accessori termoregolazione

Tipo Codice	Q.tà	Codice	Descrizione	Segmento
Kit	1	8000016287	aroTHERM pure 4kW 230V murale base	Pompe Di Calore
Singolo	1	0010036170	aroTHERM pure VWL 45/7.2 AS 230V S3	Pompe di calore
Singolo	1	0010038170	Modulo murale VWL 107/7.2 IS S1 (base)	Moduli Pompe Di Calore
Kit	1	8000016288	aroTHERM pure 6kW 230V murale base	Pompe Di Calore
Singolo	1	0010036171	aroTHERM pure VWL 65/7.2 AS 230V S3	Pompe di calore
Singolo	1	0010038170	Modulo murale VWL 107/7.2 IS S1 (base)	Moduli Pompe Di Calore
Kit	1	8000016289	aroTHERM pure 8kW 230V murale base	Pompe Di Calore
Singolo	1	0010036172	aroTHERM pure VWL 85/7.2 AS 230V S3	Pompe di calore
Singolo	1	0010038170	Modulo murale VWL 107/7.2 IS S1 (base)	Moduli Pompe Di Calore
Kit	1	8000016290	aroTHERM pure 10kW 230V murale base	Pompe Di Calore
Singolo	1	0010036173	aroTHERM pure VWL 105/7.2 AS 230V S3	Pompe di calore
Singolo	1	0010038170	Modulo murale VWL 107/7.2 IS S1 (base)	Moduli Pompe Di Calore

Tutti i kit contengono:

Tipo Codice	Q.tà	Codice	Descrizione	Segmento
Singolo	1	0020260913	sensoCOMFORT VRC 720	Termoregolazione
Singolo	1	306787	Sonda di mandata VR 10	Accessori termoregolazione

VP RW

Puffer





L'accumulo tecnico per un buon funzionamento d'impianto

Abbinabile alle pompe di calore (è adatto per acqua calda e refrigerata), serve a garantire il volume minimo di acqua richiesto e, se usato come separatore idraulico, anche la portata minima.

- Puffer da interno
- 4 o 6 raccordi idraulici per applicazione in impianti ibridi o monoenergetici
- Componenti interni atti ad ottimizzare la stratificazione

Modelli, caratteristiche tecniche e codici

Modello	Capacità (l)	Classe ErP	N° raccordi	H/Ø (mm)	Peso a vuoto	Codice	Prezzo Euro
VP RW 45/2 B	45	 B	6	939/373	34 kg	0010034126	730,00
VP RW 50/3 B	48	 C	4	808/386	17 kg	8000015096	659,00
VP RW 100/3 B	101	 C	4	984/469	25,8 kg	8000015077	764,00

Servizi e incentivi correlati al prodotto



Certificazioni, classi e riconoscimenti



VPS R

Puffer



Il serbatoio tampone per lo stoccaggio d'energia

Accumulatore tampone per compensazione del carico ed accumulo di energia termica da fonti convenzionali e rinnovabili.

Abbinabile alle pompe di calore ed è adatto per acqua refrigerata

- Isolamento in schiuma rigida
- Versione da 100 litri installabile a parete

Modelli, caratteristiche tecniche e codici

Modello	Capacità (l)	Classe ErP	N° raccordi	H/Ø (mm)	Peso a vuoto	Codice	Prezzo Euro
VPS R 100/1 M	101	A	8	932/550	34 kg	0010021456	851,00
VPS R 200/1 B	202	B	8	1202/600	44 kg	0010021457	1.077,00

Servizi e incentivi correlati al prodotto



Certificazioni, classi e riconoscimenti



aroSTOR

Scaldabagno in pompa di calore murale e a basamento



La soluzione ideale per appartamenti e case monofamiliari

Lo scaldacqua in pompa di calore aroSTOR utilizza l'aria come fonte di calore rinnovabile per fornire acqua calda eco-compatibile ed efficiente. aroSTOR è disponibile in versione per installazione a basamento con volumi da 200 e 270 litri, in versioni con o senza serpentino di integrazione in caso di abbinamento ad altre fonti (caldaia a gas, solare termico). aroSTOR è inoltre disponibile in versione per installazione murale con volume pari a 100 litri, ideale per la sostituzione di vecchi scaldabagni elettrici o per appartamenti in edifici multifamiliare di nuova costruzione.

- Nuovo gas refrigerante naturale R290 (GWP=3)
- Funzione boost per una carica veloce
- Funzionamento silenzioso: max 40 dB a 1 m (versione a basamento) e max 36 dB a 1 m (versione murale)
- Resistenza elettrica ausiliaria 1,2 kW
- Range temperatura aria ingresso -7°C / +45°C (versione a basamento) e -7°C / +35°C (versione murale)
- Funzione PV ready per abbinamento al fotovoltaico

Modelli, caratteristiche tecniche e codici

Modello	Capacità	Classe ErP	COP*	H/Ø (mm)	Codice	Prezzo Euro
VWL B 100/5	100	F ⁺ A+	2,6*	1287/525	0010026813	2.920,00
VWL B 200/5	200	F ⁺ A+	3,19**	1458/634	0010026816	3.480,00
VWL BM 200/5	200	F ⁺ A+	2,99**	1458/634	0010026818	3.901,00
VWL B 270/5	270	F ⁺ A+	3,14**	1783/634	0010026817	4.170,00
VWL BM 270/5	270	F ⁺ A+	3,00**	1783/634	0010026819	4.580,00

* Coefficiente di prestazione (EN 16147) A7°C/W52°C

** Coefficiente di prestazione (EN 16147) A7°C/W55°C

Certificazioni, classi e riconoscimenti



reddot design award winner



product design award





Accessori forniti

Articolo
1 Unità aroSTOR VWL

Accessori consigliati da acquistare separatamente

Articolo	Quantità	Codice
Staffe per montaggio a parete (solo per VWL B 100/5) Da utilizzare necessariamente per fissare il prodotto a parete	1	0010029007
Kit aria aroSTOR (solo per VWL B 100/5) Per alimentazione/espulsione aria con sistema concentrico. L'installazione richiede un solo foro diametro 132 mm nel muro esterno	1	0010029006
Kit connessione rapida (solo per aroSTOR a basamento) Composto da: tubazioni isolate Ø 160 mm; griglie di presa e scarico aria; 2 curve a 90°; 3 manicotti di collegamento; 2 fascette; 2 piastre di copertura fori uscita a muro.	1	0020205775

Servizi e incentivi correlati al prodotto



aroVAIR VA 2-WN

Fancoil a parete



La soluzione dal design pulito facile da integrare

Si presta all'installazione nelle ristrutturazioni e nei nuovi edifici residenziali.

Adatta all'integrazione in locali come soggiorni o camere da letto grazie all'estetica sobria ed elegante.

- Ventilatore ad alta efficienza modulante (Inverter)
- Valvola a tre vie integrata
- On/Off via sensoCOMFORT 720/VR70
- Display LCD
- Pannello frontale removibile
- Comando a distanza wireless (incluso) o a filo a parete (accessorio 0020244354)
- Prevedere predisposizioni sottotraccia da destra verso sinistra (vista fronte apparecchio).

Modelli, caratteristiche tecniche e codici

Modello	Potenza riscaldamento (kW) ¹	Potenza raffreddamento (kW) ²	Portata aria (m ³ /h) ³	H/P/L (mm)	Codice	Prezzo Euro
VA 2-025 WN	2,94	2,7	492	290/230/915	0010045906	571,00
VA 2-035 WN	4,3	3,81	825	290/230/915	0010045907	644,00
VA 2-045 WN	4,84	4,47	862	315/230/1072	0010045908	717,00

1) Potenza in riscaldamento alla massima velocità, acqua ingresso 45°C, Delta T 5 °C, temperatura aria ingresso 20°C DB

2) Potenza in raffreddamento alla massima velocità, ingresso acqua 7°C, Delta T 5°C, ingresso aria 27°C DB/19°C WB

3) Portata aria alla massima velocità

Certificazioni, classi e riconoscimenti



reddot design award winner



product design award



aroVAIR VA 1-KN

Fancoil a cassetta



La soluzione a incasso nei controsoffitti

Può essere installato in locali residenziali come taverne e disimpegni o in piccoli locali commerciali. Consente di avere un comfort ottimale grazie alla distribuzione ottimale dell'aria.

- Ventilatore ad alta efficienza modulante (Inverter)
- Distribuzione uniforme dell'aria
- On/Off via sensoCOMFORT 720/VR70
- Griglie di copertura facili da rimuovere
- Possibilità utilizzo valvola a tre vie (accessorio)
- Comando a distanza wireless (incluso) o a filo a parete (accessorio 0020244354)

Modelli, caratteristiche tecniche e codici

Modello	Potenza riscaldamento (kW) ¹	Potenza raffreddamento (kW) ²	Portata aria (m ³ /h) ³	H/P/L (mm)	Codice	Prezzo Euro
Cassetta VA 1-035 KN Pannello VA 1-035 NKP	4,63	3,96	719	261/575/575 647/50/647	0010022142 0010022417	652,00 107,00
Cassetta VA 1-050 KN Pannello VA 1-050-100 NKP	6,27	6,12	1229	230/840/840 950/45/950	0010022143 0010022418	693,00 189,00
Cassetta VA 1-100 KN Pannello VA 1-050-100 NKP	10,07	11,19	1871	300/840/840 950/45/950	0010022144 0010022418	895,00 189,00

1) Potenza in riscaldamento alla massima velocità, acqua ingresso 45°C, delta T 5 °C, temperatura aria ingresso 20°C DB

2) Potenza in raffreddamento alla massima velocità, ingresso acqua 7°C, Delta T 5°C, ingresso aria 27°C DB/19°C WB

3) Portata aria alla massima velocità

Certificazioni, classi e riconoscimenti



reddot design award
winner



product
design award



aroVAIR VA 2-CN

Fancoil console



La soluzione per le ristrutturazioni

È il prodotto adatto all'installazione in locali commerciali nuovi o da ristrutturare.

- Nuovo design
- Ventilatore ad alta efficienza modulante (Inverter)
- Spessore ridotto: 200 mm di profondità
- Installazione a parete, pavimento (con piedini accessori) o soffitto
- On/Off via VR70
- Vaschetta raccolta condensa integrata
- Possibilità utilizzo valvola a tre vie (accessorio)
- Comando a filo a parete analogico, digitale o integrato (accessori)

Modelli, caratteristiche tecniche e codici

Modello	Potenza riscaldamento (kW) ¹	Potenza raffreddamento (kW) ²	Portata aria (m ³ /h) ³	L/H/P (mm)	Codice	Prezzo Euro
VA 2-015 CN	1,57	1,50	255	790/495/200	0010035091	389,00
VA 2-035 CN	3,50	3,50	595	1240/495/200	0010035092	443,00
VA 2-045 CN	4,30	4,30	790	1240/495/200	0010035093	520,00
VA 2-070 CN	8,05	7,35	1.360	1360/591/200	0010035094	602,00

N.B.: per la gestione necessario ordinare almeno uno dei comandi accessori.

1) Potenza in riscaldamento alla massima velocità, acqua ingresso 45°C, delta T 5 °C, temperatura aria ingresso 20°C DB

2) Potenza in raffreddamento alla massima velocità, ingresso acqua 7°C, Delta T 5°C, ingresso aria 27°C DB/19°C WB

3) Portata aria alla massima velocità

Certificazioni, classi e riconoscimenti



aroVAIR VA 1-DN

Fancoil canalizzato



La soluzione a scomparsa per un comfort ottimale

Ideale per i nuovi edifici, permette di climatizzare gli ambienti in modo ottimale preservando totalmente l'estetica degli ambienti grazie all'installazione a scomparsa nelle strutture dell'edificio.

- Ventilatore ad alta efficienza modulante (Inverter)
- Filtro per purificare l'aria immessa
- 3 differenti prevalenze del ventilatore
- On/Off via VR70
- Possibilità utilizzo valvola a tre vie (accessorio)
- Comando a filo a parete digitale o analogico (accessori)

Modelli, caratteristiche tecniche e codici

Modello	Potenza riscaldamento (kW) ¹	Potenza raffreddamento (kW) ²	Portata aria (m ³ /h) ³	H/P/L (mm)	Codice	Prezzo Euro
VA 1-020 DN	2,68	2,35	411	241/522/741	0010022145	425,00
VA 1-040 DN	4,7	3,99	734	241/522/941	0010022146	498,00
VA 1-060 DN	6,62	5,85	1022	241/522/1161	0010022147	539,00
VA 1-090 DN	10,74	8,96	1824	241/522/1566	0010022148	823,00
VA 1-110 DN	12,62	10,79	2134	241/522/1851	0010022149	902,00

N.B.: per la gestione necessario ordinare almeno uno dei comandi accessori.

1) Potenza in riscaldamento alla massima velocità, acqua ingresso 45°C, delta T 5 °C, temperatura aria ingresso 20°C DB

2) Potenza in raffreddamento alla massima velocità, ingresso acqua 7°C, Delta T 5°C, ingresso aria 27°C DB/19°C WB

3) Portata aria alla massima velocità

Certificazioni, classi e riconoscimenti



reddot design award
winner



product
design award



recoVAIR 60

Ventilazione decentralizzata



La scelta ideale per le ristrutturazioni

recoVAIR 60 è la soluzione ideale in tutti i casi di assenza di spazio per la canalizzazione dell'aria. Facilità di installazione e design moderno ne consentono l'integrazione in ogni tipo di ambiente domestico. recoVAIR 60 raggiunge portate di aria espulsa o immessa fino a 60 m³/h, consentendo di effettuare un congruo ricambio minimo di aria anche in stanze di elevata metratura (fino a circa 40 m²). Il funzionamento è a ventilazione alternata: ogni 70 secondi automaticamente la direzione del flusso dell'aria viene invertita, consentendo così di immettere aria fresca o estrarre aria viziata dagli ambienti. recoVAIR 60 è dotato di un sensore di umidità e di un sensore di luce integrati che consentono modalità di funzionamento automatiche. È possibile gestire una o più unità all'interno di un sistema (max 16 unità) in modalità Leader/Follower. Il prodotto è disponibile in versione VAR 60/2 D con comunicazione via cavo tra le unità e VAR 60/2 DW con comunicazione ad onde radio tra le unità. È inoltre disponibile la versione "VAR 60/2 D con silenziatore" per ridurre il rumore del prodotto (solo versione a filo).

- Installazione a parete
- Ventilatore ad alta efficienza
- Sensori umidità e luminosità
- Fino a 16 unità collegate in modalità Leader/Follower
- Scambiatore ceramico

Modelli, caratteristiche tecniche e codici

Modello	Portata nominale (m ³ /h)	Classe ErP	Filtro aria ingresso espulsione	Dimensioni H/P/L (mm) ¹⁾	Max. rumorosità (dB(A)) ²⁾	Codice	Prezzo Euro
VAR 60/2 D	20 - 60	A	- Iso Coarse 30% (lato interno) - Iso Coarse 45% (lato esterno)	250/42/233	42	0020260032	456,00
VAR 60/2 DW	20 - 60	A	- Iso Coarse 30% (lato interno) - Iso Coarse 45% (lato esterno)	250/42/233	42	0020260033	812,00
VAR 60/2 D con silenziatore	20-60	A	- Iso Coarse 30% (lato interno) - Iso Coarse 45% (lato esterno)	250/42/233	-	8000021397	506,00

1) Dimensioni massime pannello di copertura a parete interna

2) Potenza sonora alla massima portata

N.B.: obbligatorio ordinare a parte: telecomando a distanza VAZ RC/2 in abbinamento a VAR 60/2 D e DW; comando a parete con sensore di CO2 (VAZ CPC/2) o senza (VAZ CP/2) in abbinamento a VAR 60/2 D; comando a parete con sensore di CO2 (VAZ CPCW/2) o senza (VAZ CPW/2) in abbinamento a VAR 60/2 DW.

Certificazioni, classi e riconoscimenti





Accessori forniti

Articolo
Pannello di copertura esterno (bianco)
Tubo di montaggio in plastica L=500 mm/ø160
Pannello di copertura interno (bianco)
Griglia
Scambiatore
Ventilatore
Filtri esterno/interno (N° 2)

Accessori da acquistare separatamente

Articolo	Quantità	Codice
Comando remoto VAZ RC/2 per sistema filare e a onde radio	1	0010047343
Comando a parete VAZ CPC/2 per sistema filare con sensore CO2	1	0010047345
Comando a parete VAZ CPCW/2 per sistema a onde radio con sensore CO2	1	0010047347
Comando a parete VAZ CP/2 per sistema filare senza sensore CO2	1	0010047364
Comando a parete VAZ CPW/2 per sistema a onde radio senza sensore CO2	1	0010047365
Set filtri nr. 5 con 30% filtraggio (lato interno) & nr. 5 con 45% filtraggio (lato esterno)	1	0010047362
Set filtri nr. 5 con 30% filtraggio	1	0010047363
Set filtri anti-polline 5x50% EPM10 (lato esterno)	1	0010047354

Servizi e incentivi correlati al prodotto



Dime per l'installazione

aroTHERM plus aria/acqua + Modulo murale

Unità esterna monoblocco

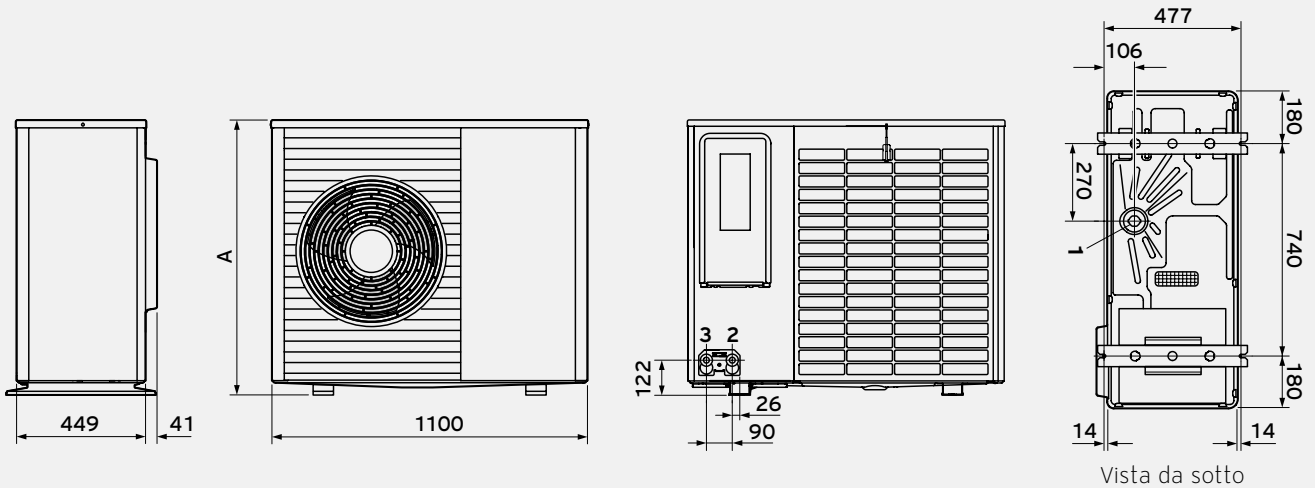

Legenda:

- 1 Scarico condensa 2 Mandata 3 Ritorno
A VWL 55/6 = 765 / VWL 65/6 = 965 / VWL 85/6 = 965 / VWL 125/6 = 1565 / VWL 155/6 = 1565

Unità interna Modulo murale

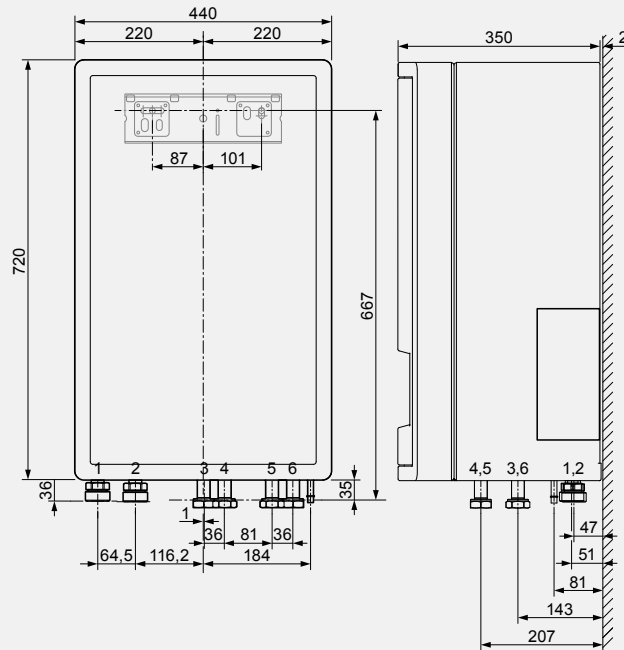

Legenda:

- 1 Mandata da pompa di calore G 1"1/4
 2 Ritorno alla pompa di calore G 1"1/4
 3 Collegamento ritorno bollitore G 1"
 4 Collegamento mandata bollitore G 1"
 5 Mandata riscaldamento G 1"
 6 Ritorno riscaldamento G 1"

Unità esterna monoblocco

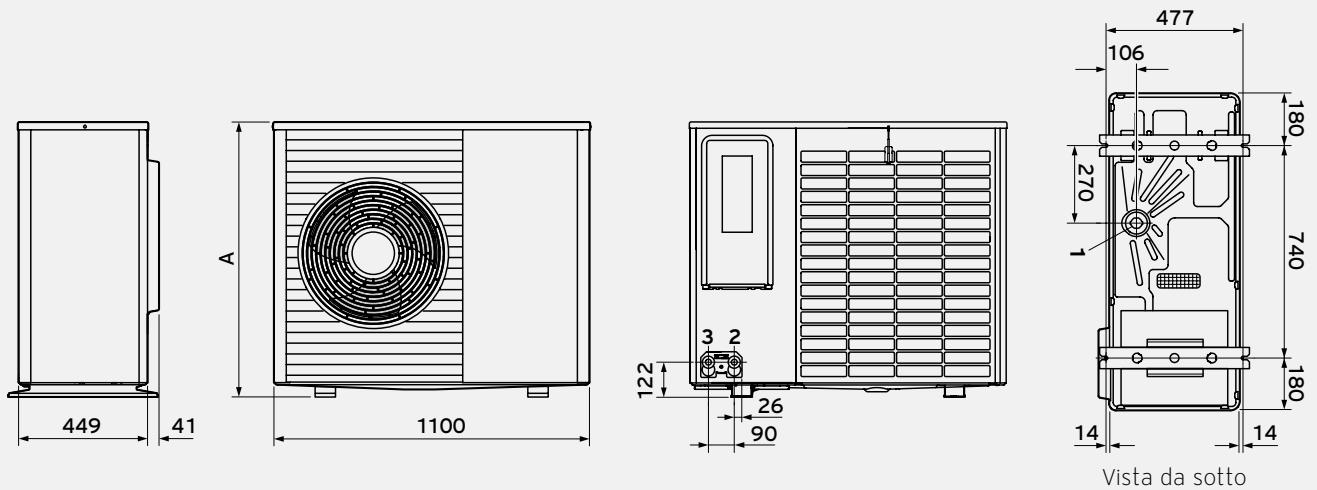

Legenda:

- 1 Scarico condensa 2 Mandata 3 Ritorno
A VWL 55/6 = 765 / VWL 65/6 = 965 / VWL 85/6 = 965 / VWL 125/6 = 1565 / VWL 155/6 = 1565

Unità interna a basamento

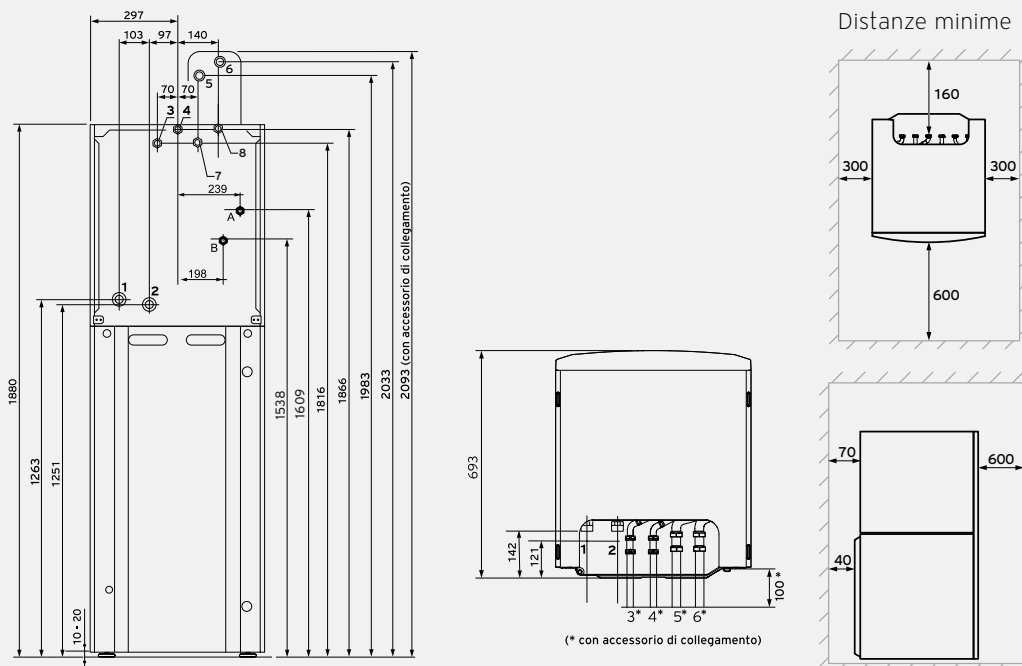

Legenda:

- 1 Mandata pompa di calore G 1"1/4
 2 Ritorno alla pompa di calore G 1"1/4
 3 Acqua fredda sanitaria G 3/4
 4 Acqua calda sanitaria G 3/4
 5 Mandata riscaldamento G 1" (con accessorio dedicato)
 6 Ritorno riscaldamento G 1" (con accessorio dedicato)
 7 Mandata riscaldamento G 1"
 8 Ritorno riscaldamento G 1"
A Mandata riscaldamento G 3/4" seconda zona (con accessorio dedicato)
B Ritorno riscaldamento G 3/4" seconda zona (con accessorio dedicato)

Dime per l'installazione

aroTHERM Split plus aria/acqua + Modulo murale

Unità esterna split

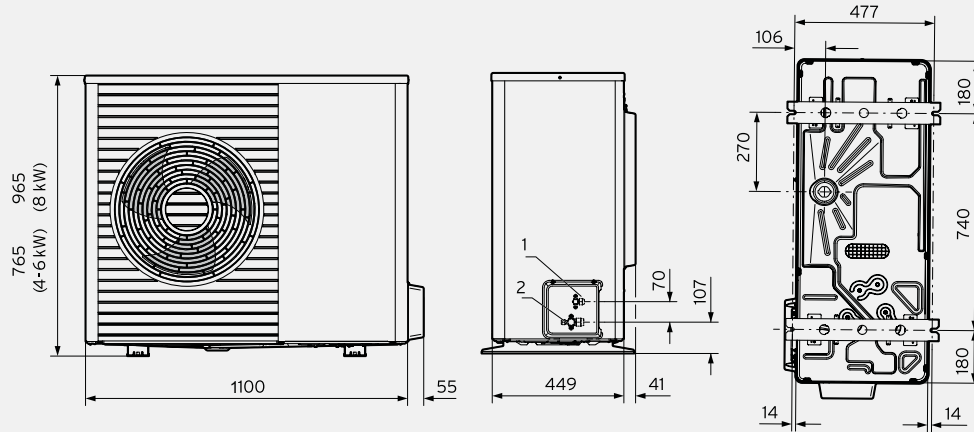

Legenda:

- 1 Connessione liquido alla pompa di calore 1/4" (4-6-8kW)
- 2 Connessione gas alla pompa di calore 1/2" (4-6-8kW)

Unità interna Modulo murale

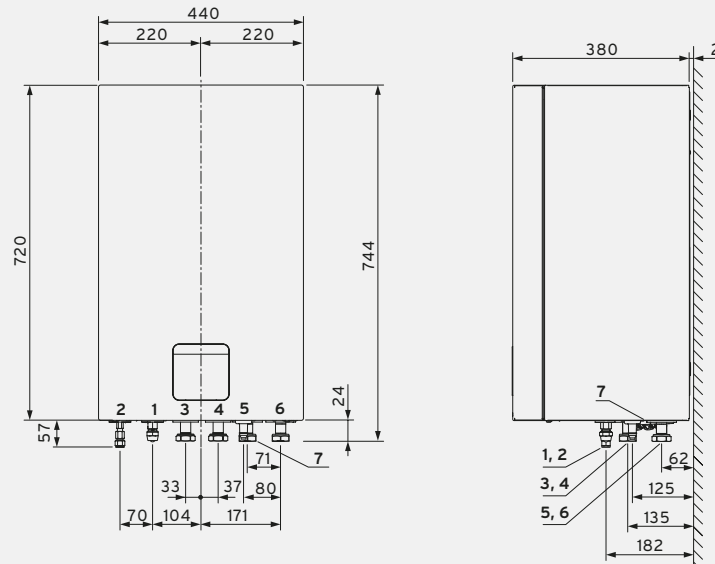

Legenda:

- 1 Raccordo gas 1/2"
- 2 Raccordo liquido 1/4"
- 3 Ritorno da bollitore ACS 1"
- 4 Ritorno da impianto 1"
- 5 Mandata a bollitore ACS 1"
- 6 Mandata a impianto 1"
- 7 Scarico vaschetta raccogli condensa

Nota:
Il disegno fa riferimento alla versione base

Unità esterna split

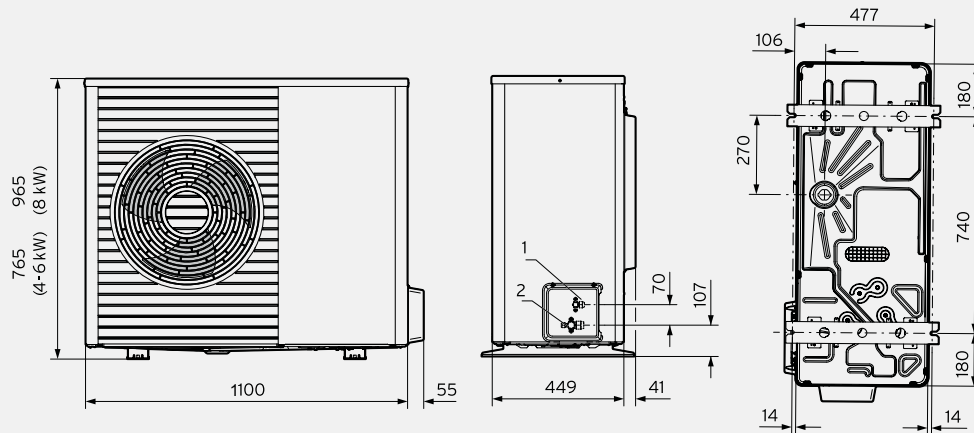

Legenda:

- 1 Connessione liquido alla pompa di calore 1/4" (4-6-8kW)
- 2 Connessione gas alla pompa di calore 1/2" (4-6-8kW)

Unità interna a basamento

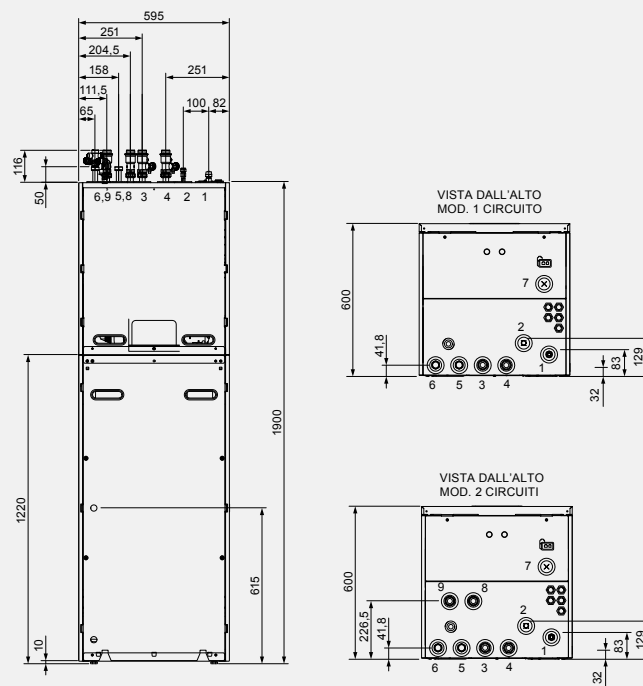

Legenda:

- 1 Raccordo gas 1/2"
- 2 Raccordo liquido 1/4"
- 3 Ritorno impianto 1"
- 4 Mandata impianto 1"
- 5 Uscita ACS 3/4"
- 6 Ingresso AFS 3/4"
- 7 Foro per passaggio tubazioni ricircolo
- 8 Mandata riscaldamento 2° circuito 1"
- 9 Ritorno riscaldamento 2° circuito 1"

Dime per l'installazione

aroTHERM split aria/acqua + Modulo murale split

Unità esterna split

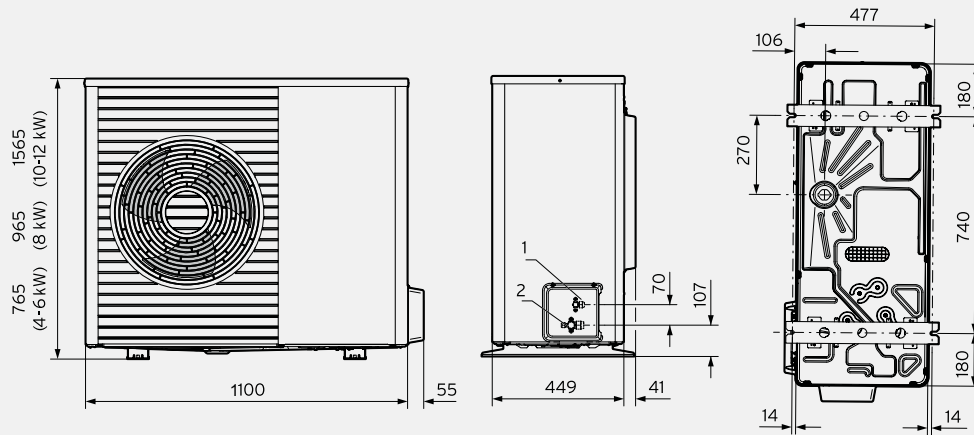

Legenda:

- 1 Connessione liquido alla pompa di calore 1/4" (4-6kW) - 3/8" (8-10-12kW)
- 2 Connessione gas alla pompa di calore 1/2" (4-6kW) - 5/8" (8-10-12kW)

Unità interna Modulo murale

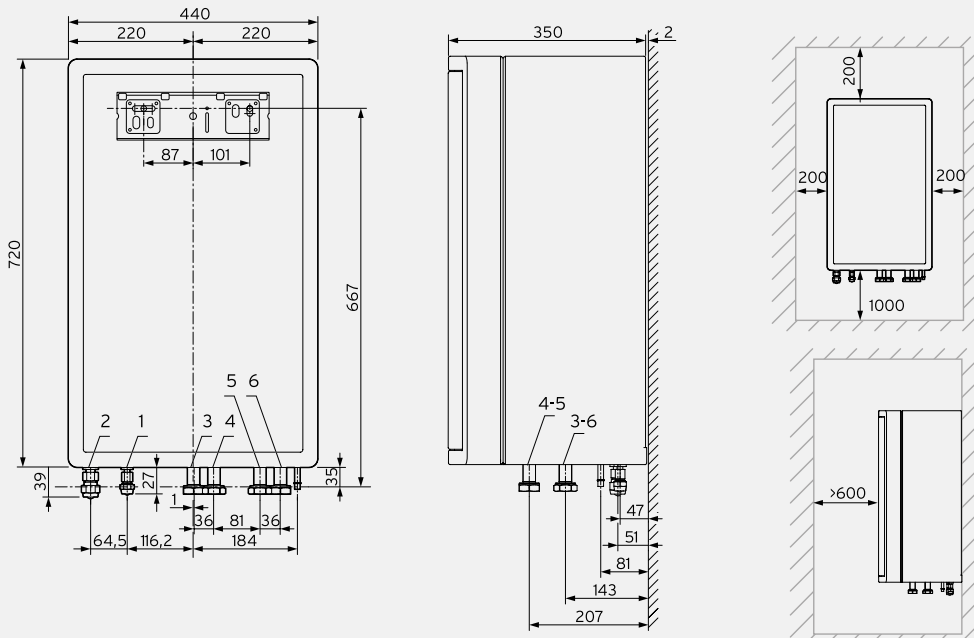

Legenda:

- 1 Connessione liquido alla pompa di calore 1/4" (4-6kW) - 3/8" (8-10-12kW)
- 2 Connessione gas alla pompa di calore 1/2" (4-6kW) - 5/8" (8-10-12kW)
- 3 Collegamento ritorno bollitore G 1"
- 4 Collegamento mandata bollitore G 1"
- 5 Mandata riscaldamento G 1"
- 6 Ritorno riscaldamento G 1"

Unità esterna split

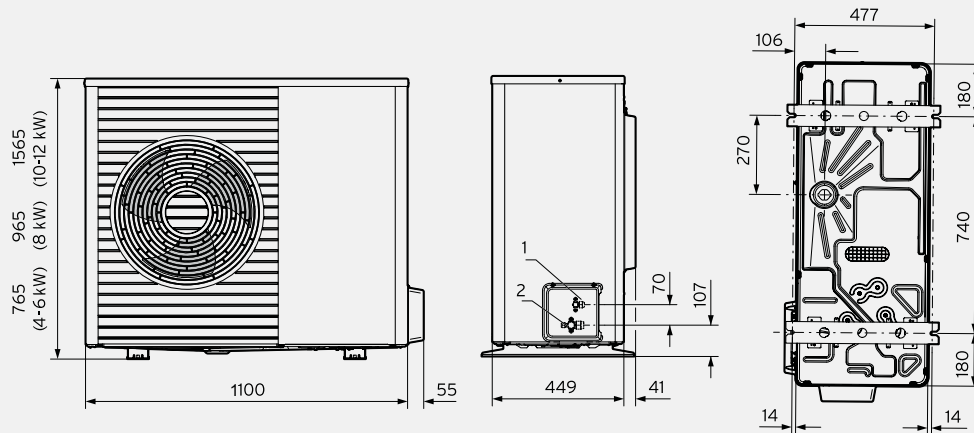

Legenda:

- 1 Connessione liquido alla pompa di calore 1/4" (4-6kW) - 3/8" (8-10-12kW)
- 2 Connessione gas alla pompa di calore 1/2" (4-6kW) - 5/8" (8-10-12kW)

Unità interna a basamento

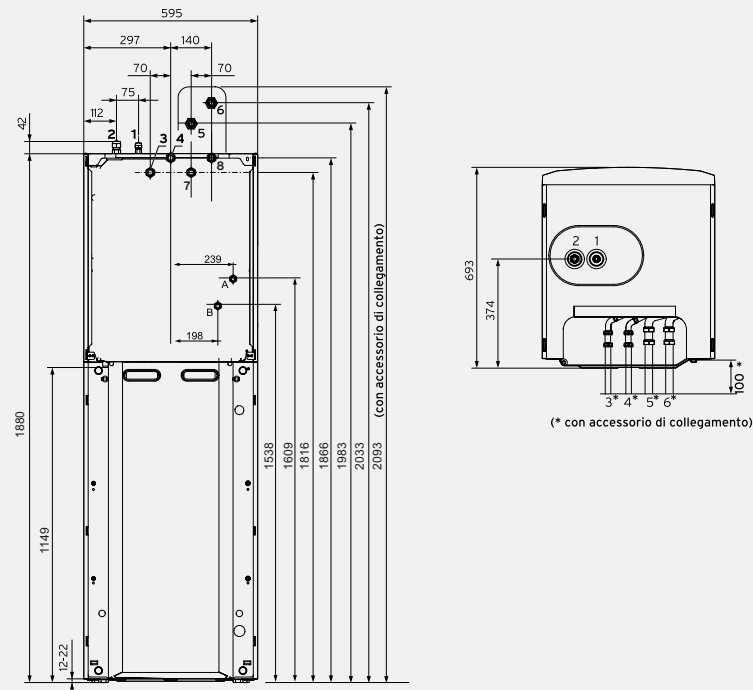

Legenda:

- 1 Connessione liquido alla pompa di calore 1/4" (4-6kW) - 3/8" (8-10-12kW)
- 2 Connessione gas alla pompa di calore 1/2" (4-6kW) - 5/8" (8-10-12kW)
- 3 Collegamento acqua fredda G 3/4"
- 4 Collegamento acqua calda G 3/4"
- 5 Mandata riscaldamento G 1" (con accessorio dedicato)
- 6 Ritorno riscaldamento G 1" (con accessorio dedicato)
- 7 Mandata riscaldamento G 1"
- 8 Ritorno riscaldamento G 1"
- A Mandata riscaldamento G 3/4" seconda zona (con accessorio dedicato)
- B Ritorno riscaldamento G 3/4" seconda zona (con accessorio dedicato)

Dime per l'installazione

aroTHERM pure

Unità esterna aroTHERM pure 4-6 kW

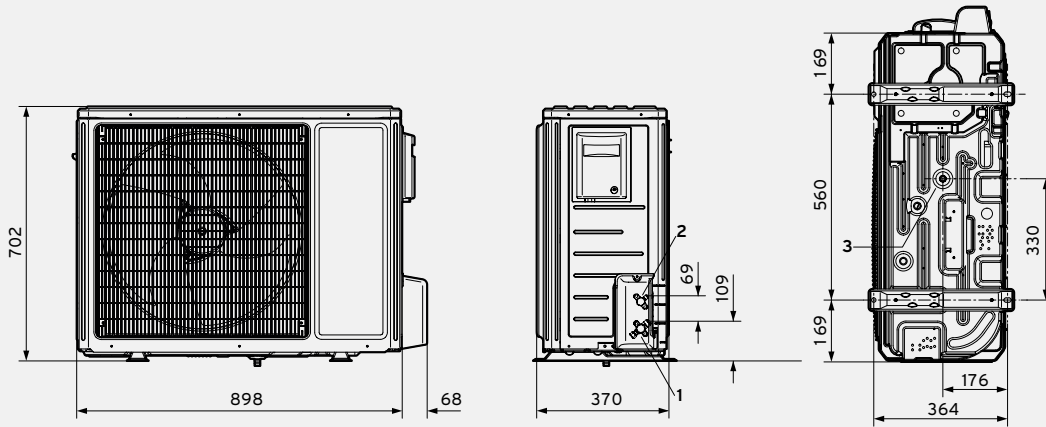

Legenda:

- 1 Raccordo gas 1/2"
- 2 Raccordo liquido 1/4"
- 3 Scarico condensa (se si vuole convogliare lo scarico i restanti fuori vanno tappati)

Unità esterna aroTHERM pure 8-10 kW

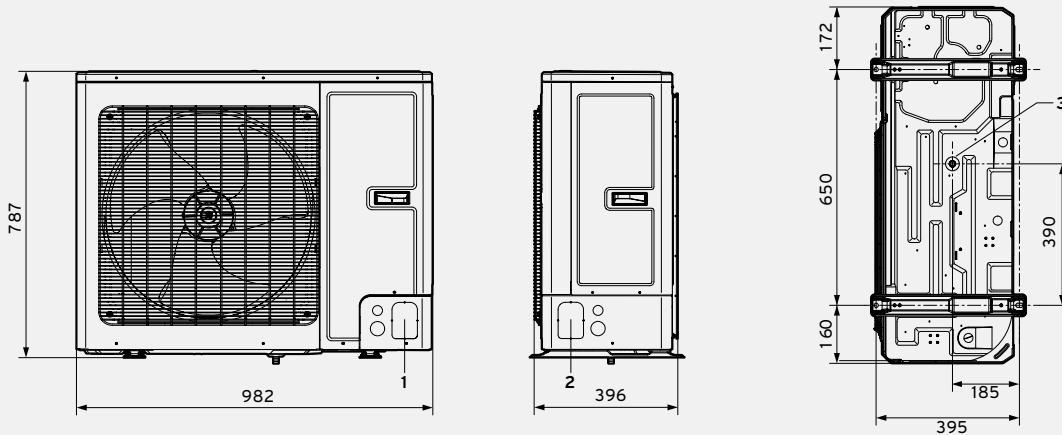

Legenda:

- 1 Tasca per il passaggio tubi refrigerante opzione 1 (Raccordo gas 1/2", Raccordo liquido 1/4")
- 2 Tasca per il passaggio tubi refrigerante opzione 2 (Raccordo gas 1/2", Raccordo liquido 1/4")
- 3 Scarico condensa (se si vuole convogliare lo scarico i restanti fuori vanno tappati)

aroTHERM pure

Unità interna Modulo murale

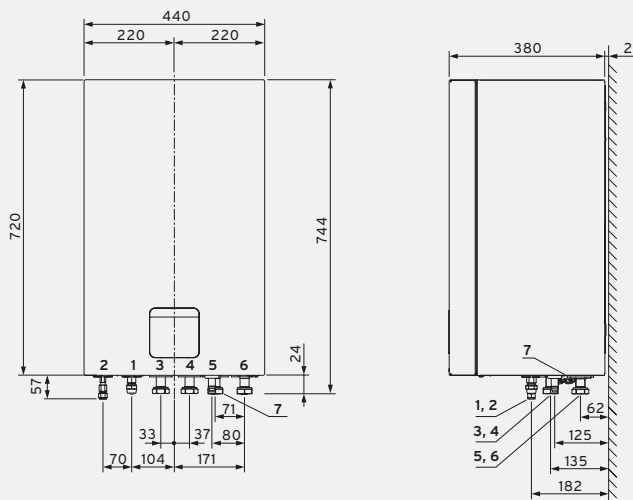

Legenda:

- 1 Raccordo gas 1/2"
- 2 Raccordo liquido 1/4"
- 3 Ritorno da bollitore ACS 1"
- 4 Ritorno da impianto 1"
- 5 Mandata a bollitore ACS 1"
- 6 Mandata a impianto 1"
- 7 Scarico vaschetta raccogli condensa

Nota:

Il disegno fa riferimento alla versione base (no saracinesche lato impianto) VWL 107/7.2 IS S1

Unità interna a basamento

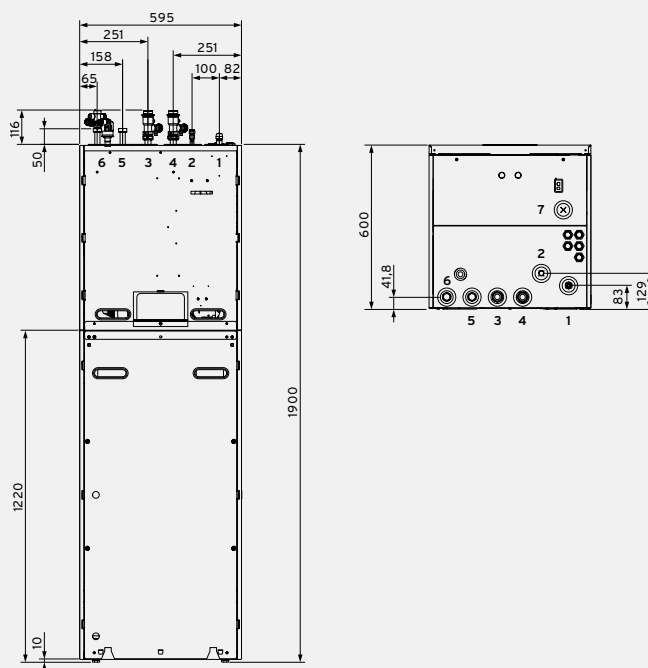

Legenda:

- 1 Raccordo gas 1/2"
- 2 Raccordo liquido 1/4"
- 3 Ritorno impianto 1"
- 4 Mandata impianto 1"
- 5 Uscita ACS 3/4"
- 6 Ingresso AFS 3/4"
- 7 Foro per passaggio tubazioni ricircolo

Nota:

Il disegno fa riferimento alla versione standard (con saracinesche lato impianto e gruppo di sicurezza ACS) VWL 108/7.2 IS

Dime per l'installazione

aroSTOR

Unità a basamento

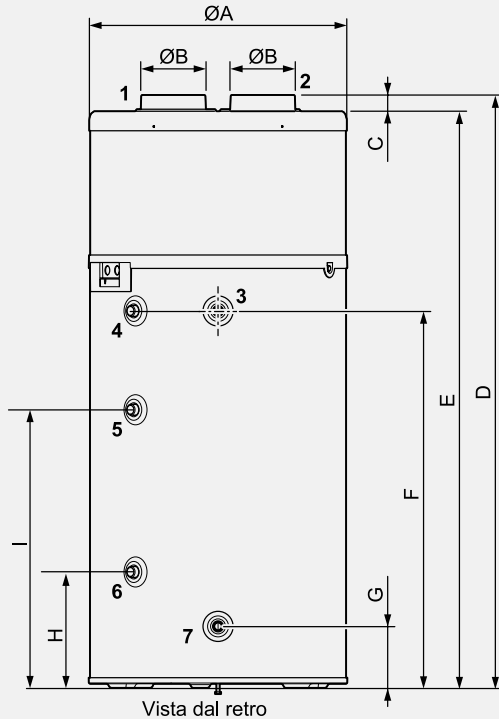

Legenda:

- 1 Ingresso aria
- 2 Espulsione aria
- 3 Uscita acqua calda 3/4"
- 4 Ricircolo 3/4"
- 5 Mandata riscaldamento 3/4" (solo per modelli BM)
- 6 Ritorno riscaldamento 3/4" (solo per modelli BM)
- 7 Ingresso acqua fredda 3/4"
- 8 Ingresso alimentazione
- 9 Scarico condensa

Dimensioni in mm.:

aroSTOR VWL B 200/5

A = 634 / B = 158 / C = 40 / D = 1458 / E = 1418 / F = 927 / G = 152 / H = - / I = -

aroSTOR VWL B 270/5

A = 634 / B = 158 / C = 40 / D = 1783 / E = 1743 / F = 1255 / G = 152 / H = - / I = -

aroSTOR VWL BM 200/5

A = 634 / B = 158 / C = 40 / D = 1458 / E = 1418 / F = 927 / G = 152 / H = 292 / I = 692

aroSTOR VWL BM 270/5

A = 634 / B = 158 / C = 40 / D = 1783 / E = 1743 / F = 1255 / G = 152 / H = 288 / I = 688

Unità murale

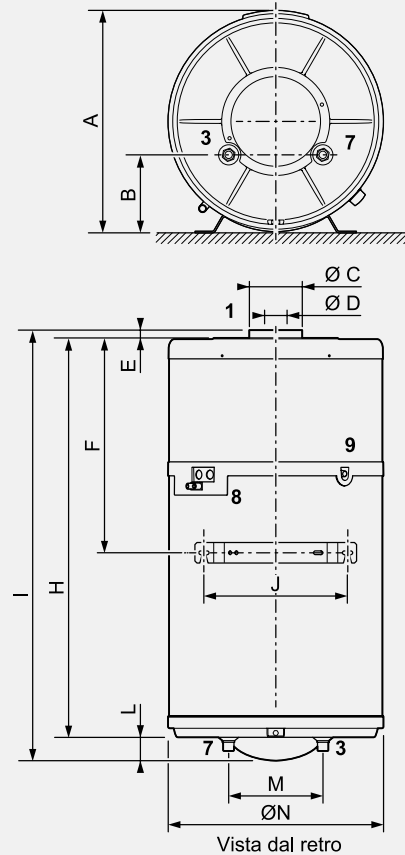

Legenda:

- 1 Ingresso e espulsione aria
- 3 Uscita acqua calda 3/4"
- 7 Ingresso acqua fredda 3/4"
- 8 Ingresso alimentazione
- 9 Scarico condensa

Dimensioni in mm.:

aroSTOR VWL B 100/5

A = 543 / B = 190 / C = 129 / D = 80 / E = 34 / F = 505,5 / H = 1196 / I = 1287 / J = 350 / L = 57 / M = 230 / N = 525

VPS R 100/1 M

VPS R 200/1 B

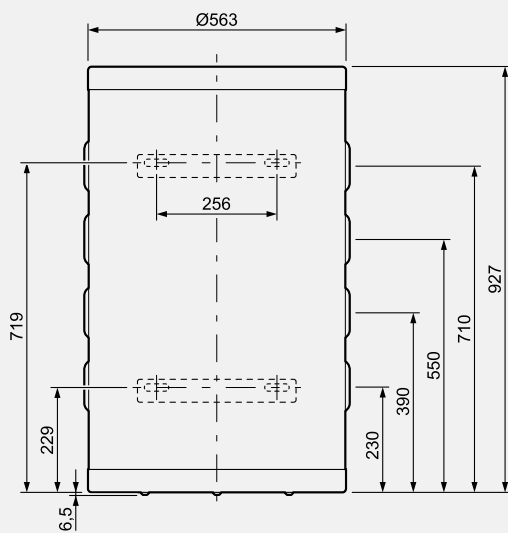

Dimensioni in mm.

Nota:
 Attacchi G 1 1/2"
 Pozzetto per sonda G 1/2"

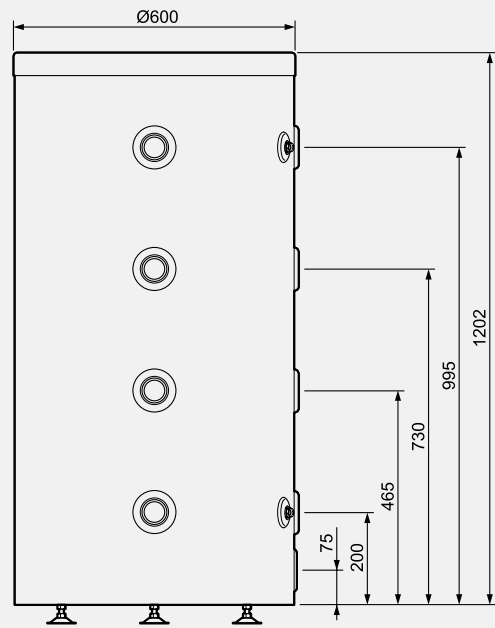

Dimensioni in mm.

Nota:
 Attacchi G 1 1/2"
 Pozzetto per sonda G 1/2"

Dime per l'installazione

aroVAIR VA 2-WN

Fancoil a parete

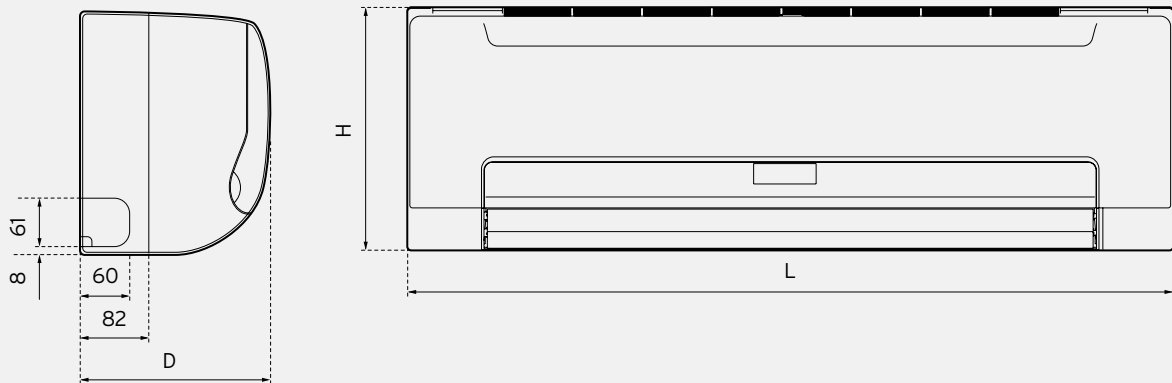

Dimensioni in mm.:

VA 2-025 WN	H = 290 / L = 915 / D = 230
VA 2-035 WN	H = 290 / L = 915 / D = 230
VA 2-045 WN	H = 315 / L = 1072 / D = 230

N.B.: prevedere predisposizioni sottotraccia da destra verso sinistra (vista fronte apparecchio)

aroVAIR VA 1-KN

Fancoil a cassetta

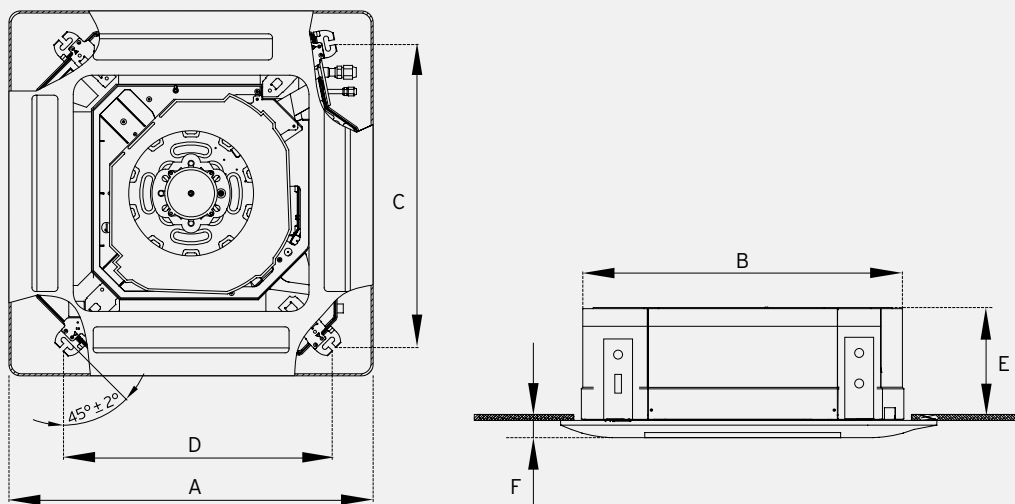

Dimensioni in mm.:

VA 1-035 KN	A = 647 / B = 575 / C = 523 / D = 545 / E = 261 / F = 50
VA 1-050 KN	A = 950 / B = 840 / C = 680 / D = 780 / E = 230 / F = 45
VA 1-100 KN	A = 950 / B = 840 / C = 680 / D = 780 / E = 300 / F = 45

Fancoil console

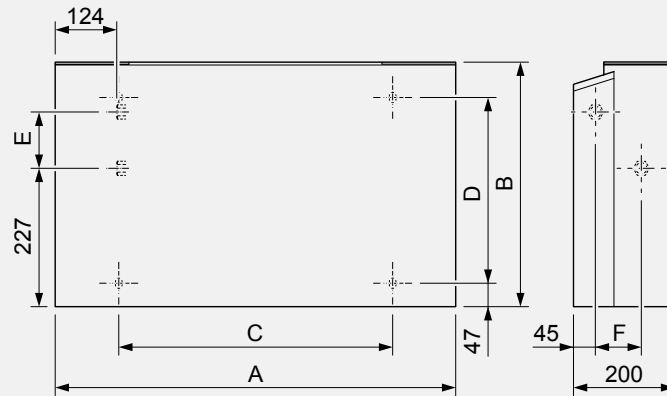

Dimensioni in mm.:

VA 2-015 CN	A = 790 / B = 495 / C = 534 / D = 375 / E = 123 / F = 93
VA 2-035 CN	A = 1240 / B = 495 / C = 984 / D = 375 / E = 123 / F = 93
VA 2-045 CN	A = 1240 / B = 495 / C = 984 / D = 375 / E = 123 / F = 93
VA 2-070 CN	A = 1360 / B = 591 / C = 1104 / D = 391 / E = 219 / F = 102



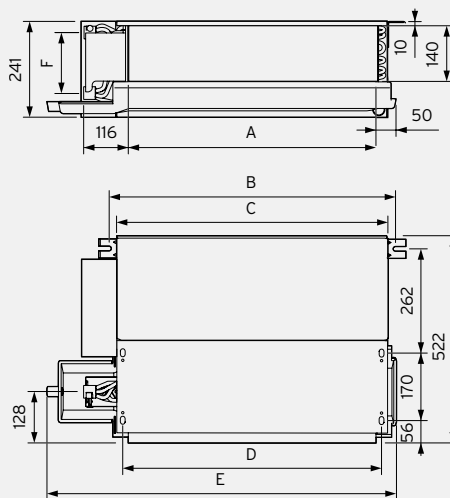





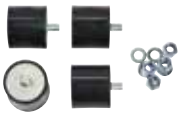

Fancoil canalizzato

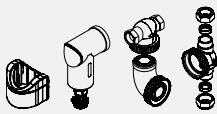

Dimensioni in mm.:

VA 1-020 DN	A = 485 / B = 583 / C = 545 / D = 513 / E = 741 / F = 129 (152 per i modelli dal 2021)
VA 1-040 DN	A = 685 / B = 783 / C = 745 / D = 713 / E = 941 / F = 129 (152 per i modelli dal 2021)
VA 1-060 DN	A = 905 / B = 1003 / C = 965 / D = 933 / E = 1161 / F = 129 (152 per i modelli dal 2021)
VA 1-090 DN	A = 1310 / B = 1408 / C = 1370 / D = 1338 / E = 1566 / F = 129 (152 per i modelli dal 2021)
VA 1-110 DN	A = 1600 / B = 1698 / C = 1660 / D = 1628 / E = 1851 / F = 129 (152 per i modelli dal 2021)





Accessori generali

Accessorio	Abbinamento	Descrizione	Codice	Prezzo Euro
	Generale	Piedini in gomma (4 pezzi) Antivibranti, per l'appoggio della pompa di calore	0020252091	70,00
	Generale	Base di appoggio in gomma (2 pezzi) Antivibranti, per l'appoggio della pompa di calore aroTHERM split e aroTHERM monoblocco Dimensioni: 600 x 95 x 140 mm (LxAxP)	0020250226	124,00
	Generale	Supporto a parete Per il montaggio a parete delle pompe di calore aroTHERM split 4-6-8 kW aroTHERM plus 4-5-6-8 kW aroTHERM monoblocco 5-8-11 kW	0020250225	307,00
	Generale	Puffer VP RW 45/2 B capacità 45 l Puffer VPS R 100/1 M capacità 101 l Puffer VPS R 200/1 B capacità 202 l Puffer VP RW 50/3 B capacità 48 l Puffer VP RW 100/3 B capacità 101 l	0010034126 0010021456 0010021457 8000015096 8000015077	730,00 851,00 1.077,00 659,00 764,00
	Generale	Tappi per isolamento attacchi (6 pezzi)	0020243643	20,00
	aroTHERM plus	kit connessione idraulica unità esterna aroTHERM plus	0010027989	203,00
	Generale	Filtro defangatore magnetico con attacchi verticali Raccordi 1 1/4"	0020249532	384,00
	Generale	Valvola di by-pass	0010039715	142,00
	aroTHERM pure aroTHERM Split plus	Cavo ModBus 50m	0010039719	167,00
	Generale	Adattatori 1" maschio-28mm liscio Adattatori 1" femmina-28mm liscio	0010039178 0010038385	73,00 42,00

Accessori uniTOWER

Accessorio	Abbinamento	Descrizione	Codice	Prezzo Euro
	uniTOWER split uniTOWER plus	Kit connessione idraulico Composto da: isolamento, connessione ritorno riscaldamento con valvola di sicurezza 3 bar e manometro, connessione mandata riscaldamento con rubinetto di carico e valvola di disareazione, connessione acqua calda sanitaria, connessione acqua fredda sanitaria con valvola di sicurezza 10 bar, tubo flessibile e vaschetta per scarico e raccolta condensa.	0020250222	326,00
	uniTOWER split uniTOWER plus	Tampone inerziale 18 l Per installazione all'interno di uniTOWER	0020269273	562,00
	uniTOWER plus	Scambiatore separazione uniTOWER plus Per abbinamento con aroTHERM plus 4-5-6-8 Per abbinamento con aroTHERM plus12-15 kW Per separare il circuito primario pompa di calore/uniTOWER dal circuito secondario uniTOWER/impianto di riscaldamento	0010027982 0010027973	934,00 1.070,00
	uniTOWER plus	Vaso di espansione glicole 2 l Da utilizzare in presenza dello scambiatore di separazione montato all'interno di uniTOWER	0010030975	88,00
	uniTOWER split uniTOWER plus	Kit base prima zona Composto da collettore bilanciamento e isolamento, pompa alta efficienza (classe A) e tubi di collegamento, sonda circuito primario VR10 e connettore per scheda. Kit adattatori 3/4" a 1"	0020170507 0020269275	1.004,00 51,00
	uniTOWER split uniTOWER plus	Kit seconda zona aggiuntiva miscelata Composto da pompa alta efficienza (classe A), valvola miscelatrice e tubi di collegamento	0020170508	630,00
	uniTOWER split uniTOWER plus	Kit seconda zona aggiuntiva diretta Composto da pompa alta efficienza (classe A) e tubi di collegamento	0020170509	360,00
	uniTOWER split uniTOWER plus	Kit ricircolo con pompa Integrabile e completo di tubi ed accessori con pompa ad alta efficienza (classe A)	0020170503	305,00
	uniTOWER split uniTOWER plus	Kit anodo elettrico integrabile e completo di box collegamenti	0020170505	219,00





Accessori monoblocco

Accessorio	Abbinamento	Descrizione	Codice	Prezzo Euro
	aroTHERM plus	VWZ AI MB5 Interfaccia remota di gestione dei componenti dell'impianto Materiale in dotazione: 2 sonde VR10	0010031647	349,00
	aroTHERM plus	Liquido antigelo standard - 10 litri Miscelato e pronto all'uso per separazione circuito, protegge fino a -28°C	302363	70,00
		Liquido antigelo standard - 20 litri Miscelato e pronto all'uso per separazione circuito, protegge fino a -28°C	302498	144,00
	aroTHERM plus	VWZ MWT 150 Modulo con scambiatore a piastre e pompa di circolazione	0020143800	1.205,00
	aroTHERM plus	Resistenza elettrica VWZ MEH 60 Regolabile da 2 a 6 kW Alimentazione elettrica 230V o 400V Materiale in dotazione: sonda temperatura integrata	0020145030	787,00
	aroTHERM plus	Adattatori per moduli accessori aroTHERM da 1" a 22 mm rame da 1 1/4" a 28 mm rame	0020212635 0020212636	57,00 57,00







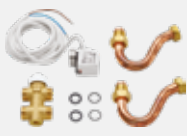

Accessori uniTOWER pure e Split plus

Accessorio	Abbinamento	Descrizione	Codice	Prezzo Euro
	aroTHERM pure aroTHERM Split plus	Kit riempimento con disconnettore (solo uniTOWER pure standard)	0010038388	99,00
	aroTHERM pure	Vaso espansione sanitario 8 l	0010038391	209,00
	aroTHERM pure aroTHERM Split plus	Set tubo ricircolo	0010042664	73,00
	aroTHERM Split plus	Kit riempimento con disconnettore e miscelatrice	0010038386	251,00
	aroTHERM Split plus	Kit pompa di ricircolo + tubazioni	0010038384	268,00
	aroTHERM Split plus	Isolamento per saracinesche uniTOWER (2 pcs)	0010042662	115,00
	uniTOWER split uniTOWER plus	Kit anodo elettrico integrabile e completo di box collegamenti	0020170505	219,00

Accessori recoVAIR

Accessorio	Abbinamento	Descrizione	Codice	Prezzo Euro
	VAR 60/2 D VAR 60/2 DW	Telecomando a distanza VAZ RC/2 3 livelli di ventilazione, 3 livelli di umidità limite, modalità Eco, modalità Auto, ventilazione trasversale, espulsione o aerazione	0010047343	33,00
	VAR 60/2 D	Comando a filo VAZ CPC/2 con sensore CO2 Comando a filo VAZ CP/2 3 livelli di ventilazione, 3 livelli di umidità limite, modalità Eco, modalità Auto, ventilazione trasversale, espulsione o aerazione. Installazione a parete.	0010047345 0010047364	398,00 282,00
	VAR 60/2 DW	Comando a onde radio VAZ CPCW/2 Comando a onde radio VAZ CPW/2 con sensore CO2 3 livelli di ventilazione, 3 livelli di umidità limite, modalità Eco, modalità Auto, ventilazione trasversale, espulsione o aerazione. Installazione a parete.	0010047347 0010047365	481,00 366,00
	VAR 60/1 D VAR 60/1 DW	Set filtri G3 (interno - esterno) (10 filtri) per recoVAIR 60/1 D e DW	0020236370	22,00
	VAR 60/2 D VAR 60/2 DW	Set filtri Iso Coarse 30% (interno) e 45% (esterno) (5+5 filtri) per recoVAIR 60/2 D e DW	0010047362	54,00
	VAR 60/2 D VAR 60/2 DW	Set filtri Iso Coarse 30% (interno - esterno) (5 filtri) per recoVAIR 60/2 D e DW	0010047363	29,00
	VAR 60/2 D VAR 60/2 DW	Set filtri anti-polline 50% EPM10 (esterno) (5 filtri) per recoVAIR 60/2 D e DW	0010047354	42,00



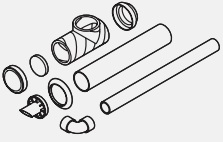

Accessori fancoil

Accessorio	Abbinamento	Descrizione	Codice	Prezzo Euro
	aroVAIR console	Kit valvola a 3 vie + tubazioni VA 2-3VW C per console 1,5 kW - 3,5 kW - 4,5 kW VA 2-3VW 070 C per console 7 kW	0010035095 0010035910	237,00 251,00
	aroVAIR cassetta	Kit valvola a 3 vie + tubazioni VA 2-3VW 035K per cassetta 3,5 kW VA 2-3VW 5-10K per cassetta 5 kW -10 kW	0010035308 0010035309	180,00 208,00
	aroVAIR canalizzato	Kit valvola a 3 vie + tubazioni VA 2-3VW D per canalizzato	0010035310	204,00
	aroVAIR console	VAZ-015-070-F1 piedini per console Per installazione a pavimento	0010035730	40,00
	aroVAIR cassetta	VAZ-035-G1 vaschetta per cassetta 3,5 kW VAZ-100-G1 vaschetta per cassetta 5 kW -10 kW	0010035306 0010035307	21,00 40,00
	aroVAIR parete aroVAIR cassetta	VA 1-WC WK Comando digitale per fancoil parete/cassetta Da installare a parete	0020244354	121,00
	aroVAIR console aroVAIR canalizzato	VA 2-WC D Comando digitale per fancoil console/canalizzato Da installare a parete	0010045959	86,00
	aroVAIR console	VA 2-WC C Comando integrato per fancoil console Da integrare nell'alloggiamento del fancoil	0010035096	97,00
	aroVAIR console aroVAIR canalizzato	VA 1-WC DC Comando analogico per fancoil console/canalizzato Da installare a parete	0020244359	33,00

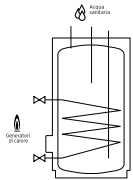
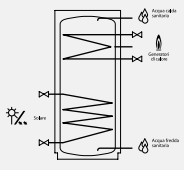
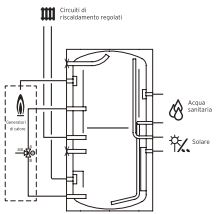

Accessori aroSTOR

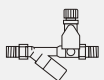
Accessorio	Abbinamento	Descrizione	Codice	Prezzo Euro
	aroSTOR murale	Staffe per montaggio a parete 2x staffa da fissare a parete	0010029007	30,00
	aroSTOR murale	kit aria concentrico 1x Terminale, 1x collare tubo isolante, 1x anello connessione scarico/parete, 1x tubo isolante, 1x coperchio tubo isolante, 1x curva 90° - Ø80mm F/F, 1x tubo PVC - Ø80mm - L=970mm, 1x tubo PVC - Ø125mm - L=770mm	0010029006	181,00
	aroSTOR murale	kit estensione aria 1 m 1x tubo isolante - Ø125mm -L=1m, 1x tubo PVC - Ø80mm - L=1m, 1x connettore PVC - Ø80mm - F/F, 1x connettore tubo isolante - Ø125mm - F/F	0010029004	100,00
	aroSTOR murale	kit estensione aria 2 m 1x tubo isolante - Ø125mm -L=2m, 1x tubo PVC - Ø80mm - L=2m, 1x connettore PVC - Ø80mm - F/F, 1x connettore tubo isolante - Ø125mm - F/F	0010029005	190,00
	aroSTOR murale	Kit uscita a tetto 1x terminale a tetto, 1x uscita a tetto con piastra, 1x collare di fissaggio, 1x connettore PVC - F/F - Ø80mm, 1x anello connessione -scarico/tetto - Ø155/125mm - F/F	0010029002	282,00
	aroSTOR murale	Curva isolata 45° Ø80/125mm	0010029008	60,00
	aroSTOR basamento	Kit connessione rapida Composto da tubazioni isolate Ø 160 mm, griglie di presa e scarico aria, 2 curve a 90°, 3 manicotti di collegamento, 2 fascette e 2 piastre di copertura fori uscita a muro	0020205775	282,00
	aroSTOR basamento	Curva isolata a 90° Ø 160 mm	0010029009	65,00
		Curva a 90° Ø 160 mm	0020205773	49,00
	aroSTOR basamento	Tubazione isolata 10 m Ø 160 mm	0020205774	406,00

Accessori bollitori

Accessorio	Abbinamento	Descrizione	Codice	Prezzo Euro
		uniSTOR VIH RW 200 capacità 193 l bollitore monovalente sanitario	0020214407	1.884,00
		auroSTOR VIH S 300/3 BR capacità 287 l auroSTOR VIH S 400/3 BR capacità 392 l auroSTOR VIH S 500/3 BR capacità 481 l	0010020642 0010020643 0010020644	2.111,00 2.516,00 3.069,00
		uniSTOR VIHSW 400/3 BR capacità 372 l uniSTOR VIHSW 500/3 BR capacità 456 l bollitore bivalente sanitario per abbinamento con sistemi solari	0010020648 0010020649	3.298,00 4.050,00
		allSTOR exclusive VPS 300/3-7 capacità 303 l allSTOR exclusive VPS 500/3-7 capacità 491 l allSTOR exclusive VPS 800/3-7 capacità 778 l allSTOR exclusive VPS 1000/3-7 capacità 962 l allSTOR exclusive VPS 1500/3-7 capacità 1505 l allSTOR exclusive VPS 2000/3-7 capacità 1907 l puffer multi energy a stratificazione	0010015112 0010015113 0010015114 0010015115 0010015116 0010015117	1.802,00 2.102,00 2.548,00 2.910,00 3.704,00 4.412,00
		allSTOR plus VPS 300/3-5 capacità 303 l allSTOR plus VPS 500/3-5 capacità 491 l allSTOR plus VPS 800/3-5 capacità 778 l allSTOR plus VPS 1000/3-5 capacità 962 l allSTOR plus VPS 1500/3-5 capacità 1505 l allSTOR plus VPS 2000/3-5 capacità 1907 l puffer multi energy	0010015118 0010015119 0010015120 0010015121 0010015122 0010015123	1.209,00 1.687,00 2.023,00 2.481,00 3.067,00 3.777,00
		Kit ricircolo: completo di pompa ad alta efficienza (classe A) e tubo di collegamento	0020171469	319,00
		Gruppo di sicurezza per bollitori (< 200 l) Gruppo di sicurezza per bollitori (da 200 l a 1000 l) per protezione dei bollitori con pressione di 10 bar esclusi: VIH S 750/1000/1500/2000 Raccordi 3/4"	0020060434 305827	91,00 128,00
			Sonda bollitore da abbinare a caldaia	306257
		Prolunga sonda bollitore	306269	37,00

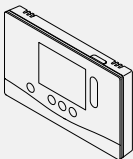
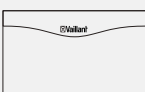
Accessori termoregolazione

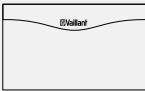
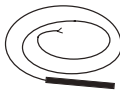
Accessorio	Abbinamento	Descrizione	Codice	Prezzo Euro
		Centralina climatica sensocomFORT 720 sensocomFORT 720f a onde radio Materiale in dotazione: 1 sonda esterna	0020260913 0020260929	301,00 532,00
		Comando remoto VR 92 VR 92f a onde radio > gestione temperatura ambiente	0020260925 0020260940	171,00 301,00
		Modulo estensione circuiti miscelati o solare VR 70 > gestione 2 zone miscelate oppure gestione 1 circuito solare Materiale in dotazione: 2 sonde VR 10	0020184844	228,00
		Modulo estensione circuiti miscelati o solare VR 71 > gestione 3 zone miscelate e gestione 1 circuito solare Materiale in dotazione: 4 sonde VR 10 e 1 sonda VR 11	0020184847	285,00
	sensocomFORT 720 sensocomFORT 720f multiMATIC 700	VR 32 B scheda espansione cascata pompe di calore per la gestione in cascata fino a max 7 pompe di calore montarne 1 per ogni pompa di calore esclusa la prima: (es.: con 4 pompe di calore ordinare n° 3 VR 32 B) Per la gestione di caldaie eLoBLOCK in sistemi in cascata o in abbinamento con pompe di calore	0020235465	139,00
		Gateway Wi-Fi per controllo remoto via App myVAILLANT connect VR 940f	0010037342	165,00
		VR 10 sonda per bollitore o circuito riscaldamento VR 11 sonda per collettore solare	306787 306788	37,00 43,00
		Termostato di sicurezza a bracciale per impianti a bassa temperatura universale temperatura regolabile da 20°C a 90°C	009642	37,00



Clima-tizzazione

Per uso residenziale

climaVAIR premium VAIH 1

MonoSplit

climaVAIR exclusive VAI 5

MonoSplit

climaVAIR plus VAI 8

MonoSplit

climaVAIR pro VAIB 1

MonoSplit

climaVAIR intro VAIL 1

MonoSplit

climaVAIR multi

climaVAIR exclusive VAI 5

climaVAIR pro VAIB 1

climaVAIR intro VAIL 1

MultiSplit

Per uso commerciale

climaVAIR VAI 1 a cassetta

MonoSplit

climaVAIR VAI 1 canalizzato

MonoSplit

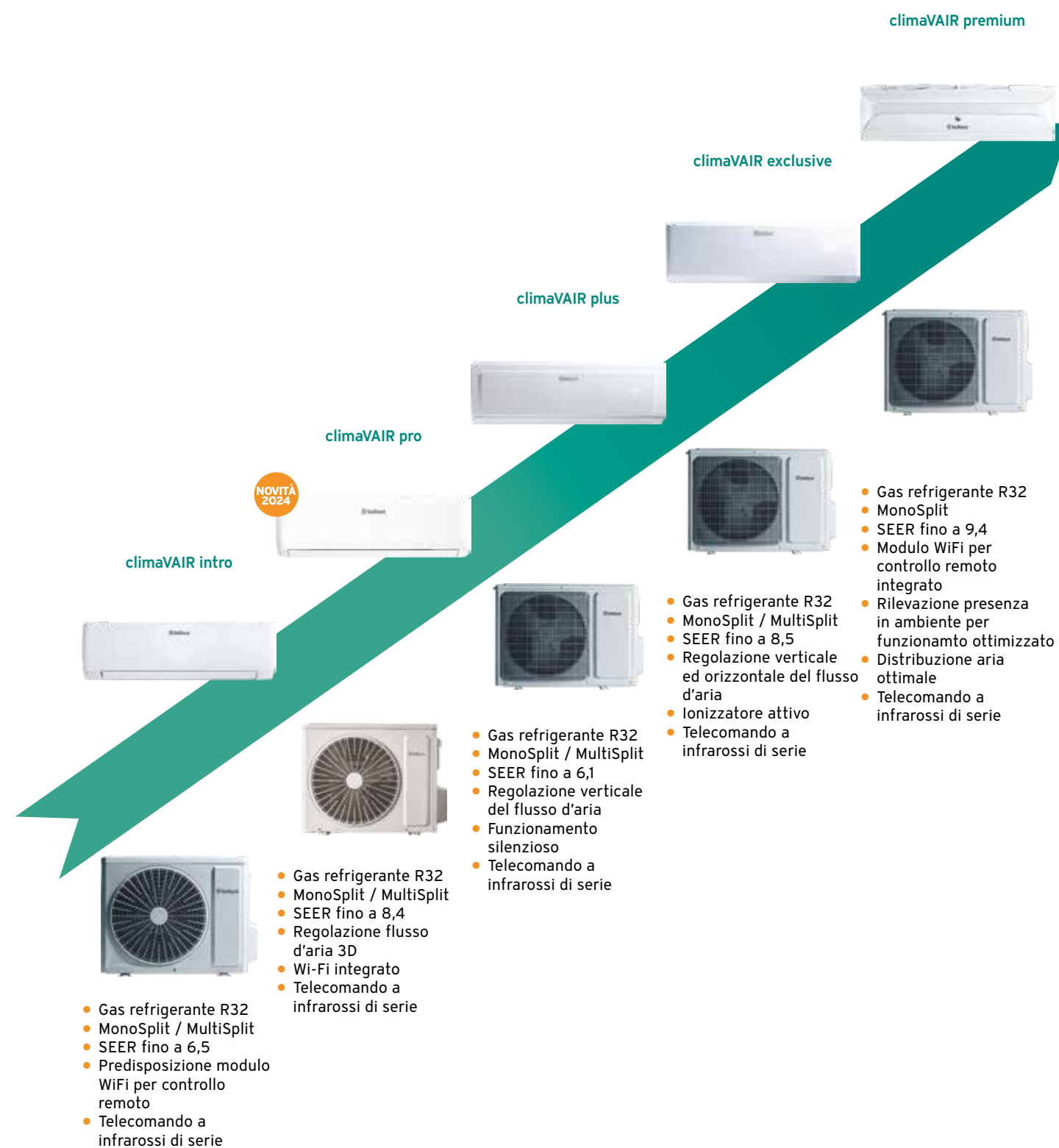

climaVAIR premium MonoSplit

Per uso residenziale



Tecnologia e design per le migliori prestazioni

La linea climaVAIR premium è la soluzione migliore per chi ricerca elevata efficienza, tecnologia e design. Il sensore intelligente presente sul climatizzatore, rileva presenza e posizione di persone nell'ambiente, regolando automaticamente la direzione dell'aria e attivando la modalità risparmio energetico se nessuno è presente nella stanza per un certo periodo di tempo. Grazie al modulo WiFi integrato è possibile controllare il climatizzatore tramite App anche fuori casa: non solo accensione e spegnimento, ma anche scegliere temperatura o modalità di funzionamento desiderati. L'innovativo sistema 3D airflow garantisce una distribuzione dell'aria uniforme e personalizzabile, per avere sempre la temperatura perfettamente bilanciata in tutta la stanza nel rispetto della massima efficienza.

- Design unico e innovativo
- Gas refrigerante R32
- Modulo WiFi per controllo remoto integrato
- Innovativo sistema 3D airflow
- Deflettore fusso aria principale motorizzato
- Regolazione del flusso d'aria destra/sinistra indipendente
- 4 programmi per la funzione SLEEP per il massimo del comfort notturno



Modello MonoSplit	Pot. frigorifera Pot. termica	SEER Classe	SCOP Classe	Descrizione	Codice	Prezzo unitario Euro	Prezzo totale Euro
VAIH 1-025 WN	2,70 kW 3,60 kW	9,40 A+++	5,10 A+++	VAIH 1-025 WNO	0010044027	985,00	1.800,00
				VAIH 1-025 WNI	0010044046	815,00	
VAIH 1-035 WN	3,53 kW 4,20 kW	9,00 A+++	5,10 A+++	VAIH 1-035 WNO	0010044028	1.024,00	1.859,00
				VAIH 1-035 WNI	0010044047	835,00	
VAIH 1-050 WN	5,30 kW 5,60 kW	7,00 A++	4,30 A+	VAIH 1-050 WNO	0010044029	1.177,00	2.140,00
				VAIH 1-050 WNI	0010044048	963,00	

Accessori forniti

Articolo
Staffa e viti di montaggio a muro
Telecomando con batterie
Gateway WiFi per connessione a Internet
Isolamento di 1 mt per tubazioni
Documentazione
Curva scarico condensa

Accessori consigliati da acquistare separatamente

Articolo	Quantità	Codice
Schedino on-off con scatola e filo per abbinamento a sistemi domotici	1	0020257890

climaVAIR exclusive MonoSplit

Per uso residenziale



La scelta efficiente per la climatizzazione residenziale

La linea exclusive di climaVAIR offre il meglio per quanto riguarda comfort, purezza dell'aria e prestazioni: è capace di raggiungere la temperatura desiderata nel più breve tempo grazie alla funzione TURBO; l'aria fresca viene distribuita armoniosamente grazie all'oscillazione dei due deflettori, verticale e orizzontale, appositamente studiata per evitare fastidiose correnti. Il dispositivo ionizzatore attivo presente nell'unità interna genera ioni negativi che neutralizzano le particelle nocive a carica positiva purificando l'ambiente.

- Gas refrigerante R32
- Telecomando a infrarossi di serie
- Funzione "I Feel" con sensore di temperatura remotizzato sul telecomando
- Regolazione verticale ed orizzontale del flusso d'aria
- Ionizzatore attivo, purifica l'aria mantenendo l'ambiente fresco
- Funzione "X-Fan", rimuove l'umidità dallo scambiatore interno prevenendo la formazione di muffe e cattivi odori
- Predisposizione per l'accessorio modulo WiFi per controllo remoto



Modello MonoSplit	Pot. frigorifera Pot. termica	SEER Classe	SCOP Classe	Descrizione	Codice	Prezzo unitario Euro	Prezzo totale Euro
VAI 5-025 WN	2,70 kW 2,93 kW	8,50 A+++	4,60 A++	VAI 5-025 WNO	0010022645	749,00	1.163,00
				VAI 5-025 WNI	0010022692	414,00	
VAI 5-035 WN	3,50 kW 3,81 kW	8,50 A+++	4,40 A+	VAI 5-035 WNO	0010022646	828,00	1.278,00
				VAI 5-035 WNI	0010022693	450,00	
VAI 5-050 WN	5,30 kW 5,57 kW	7,60 A++	4,10 A+	VAI 5-050 WNO	0010022647	1.187,00	1.823,00
				VAI 5-050 WNI	0010022694	636,00	
VAI 5-065 WN	7,00 kW 7,20 kW	7,00 A++	4,00 A+	VAI 5-065 WNO	0010022648	1.712,00	2.582,00
				VAI 5-065 WNI	0010022695	870,00	

Accessori forniti

Articolo
Staffa e viti di montaggio a muro
Telecomando con batterie
Isolamento di 1 mt per tubazioni
Documentazione
Curva scarico condensa

Accessori consigliati da acquistare separatamente

Articolo	Quantità	Codice
Schedino on-off con scatola e filo per abbinamento a sistemi domotici	1	0020257890
Modulo WiFi per unità interne per controllo remoto via App da smartphone e tablet	1	0010039939

climaVAIR plus MonoSplit

Per uso residenziale



I climatizzatori con il miglior rapporto qualità/prezzo

I climatizzatori della gamma climaVAIR VAI 8 assicurano buone prestazioni, compattezza e linee eleganti. Di giorno raggiungono la temperatura desiderata nel più breve tempo grazie alla funzione TURBO e di notte si regolano automaticamente mentre stai dormendo. Il display integrato nell'unità interna e un telecomando sempre a portata di mano per impostare facilmente il tuo clima perfetto.

- Gas refrigerante R32
- Telecomando a infrarossi di serie
- Funzione "I Feel" con sensore di temperatura remotizzato sul telecomando
- Regolazione verticale del flusso d'aria
- Funzionamento silenzioso anche di notte grazie alla speciale funzione notturna
- Scheda on-off per controllo in sistemi domotici (accessorio)
- Predisposizione per l'accessorio modulo WiFi per controllo remoto



Modello MonoSplit	Pot. frigorifera Pot. termica	SEER Classe	SCOP Classe	Descrizione	Codice	Prezzo unitario Euro	Prezzo totale Euro
VAI 8-025 WN	2,60 kW 2,80 kW	6,10 A++	4,00 A+	VAI 8-025 WNO	0010019791	596,00	916,00
				VAI 8-025 WNI	0010022677	320,00	
VAI 8-035 WN	3,50 kW 3,67 kW	6,10 A++	4,00 A+	VAI 8-035 WNO	0010019792	663,00	1.026,00
				VAI 8-035 WNI	0010022678	363,00	
VAI 8-050 WN	5,13 kW 5,28 kW	6,10 A++	4,00 A+	VAI 8-050 WNO	0010019793	1.023,00	1.576,00
				VAI 8-050 WNI	0010022679	553,00	
VAI 8-065 WN	6,45 kW 6,45 kW	6,10 A++	4,00 A+	VAI 8-065 WNO	0010019794	1.477,00	2.230,00
				VAI 8-065 WNI	0010022680	756,00	

Accessori forniti

Articolo
Staffa e viti di montaggio a muro
Telecomando con batterie
Isolamento di 1 mt per tubazioni
Documentazione
Curva scarico condensa

Accessori consigliati da acquistare separatamente

Articolo	Quantità	Codice
Schedino on-off con scatola e filo per abbinamento a sistemi domotici	1	0020257890
Modulo WiFi per unità interne per controllo remoto via App da smartphone e tablet	1	0010039939

climaVAIR pro MonoSplit

Per uso residenziale



I climatizzatori per un piacere garantito

climaVAIR pro, climatizzatore in pompa di calore aria-aria, offre una soluzione di climatizzazione versatile e completa potendo raffrescare o riscaldare un ambiente. climaVAIR pro è la soluzione che soddisfa allo stesso tempo il piacere per il comfort e la tranquillità.

climaVAIR pro garantisce il piacere climatico desiderato grazie alla distribuzione uniforme del flusso d'aria in 3D, regolabile con ben 7 velocità del ventilatore.

I climatizzatori della gamma climaVAIR VAI B1 assicurano ottime prestazioni, compattezza e linee eleganti.

È possibile combinare le unità interne con le unità esterne climaVAIR multi dual, trial, quadri e penta

- Gas refrigerante R32
- Telecomando a infrarossi di serie
- Funzione "I Feel" con sensore di temperatura remotizzato sul telecomando
- Regolazione flusso d'aria 3D con 7 velocità
- Funzionamento silenzioso anche di notte grazie alla speciale funzione notturna
- WiFi integrato (bluetooth)
- 5 anni di garanzia sui pezzi di ricambio originali e sull'apparecchio completo (escluso comando)



Modello MonoSplit	Pot. frigorifera Pot. termica	SEER Classe	SCOP Classe	Descrizione	Codice	Prezzo unitario Euro	Prezzo totale Euro
VAIB 1-025 WN	2,70 kW 3,00 kW	8,40 A++	4,5 A+	VAIB 1-025 WNO	8000010699	685,00	1.053,00
				VAIB 1-025 WNI	8000010695	368,00	
VAIB 1-035 WN	3,51 kW 3,81 kW	7,10 A++	4,1 A+	VAIB 1-035 WNO	8000010705	762,00	1.179,00
				VAIB 1-035 WNI	8000010690	417,00	
VAIB 1-050 WN	5,30 kW 5,60 kW	7,30 A++	4,2 A+	VAIB 1-050 WNO	8000010693	1.176,00	1.812,00
				VAIB 1-050 WNI	8000010703	636,00	
VAIB 1-065 WN	7,10 kW 7,80 kW	7,20 A++	4,2 A+	VAIB 1-065 WNO	8000010706	1.699,00	2.568,00
				VAIB 1-065 WNI	8000010708	869,00	

Accessori forniti

Articolo
Staffa e viti di montaggio a muro
Telecomando con batterie
Isolamento di 1 mt per tubazioni
Documentazione
Curva scarico condensa

Accessori consigliati da acquistare separatamente

Articolo	Quantità	Codice
Schedino on-off con scatola e filo per abbinamento a sistemi domotici	1	0020257890

Servizi e incentivi correlati al prodotto



climaVAIR intro MonoSplit

Per uso residenziale



La soluzione smart per la climatizzazione residenziale

Compatti, versatili e semplici e rapidi da installare, i sistemi della gamma "intro" sono la risposta per chi desidera un design discreto e compatto, senza rinunciare al meglio della tecnologia."

Grazie alla funzione I feel, la temperatura nella stanza viene rilevata direttamente dal telecomando per una misurazione accurata e rapida.

Raggiungere l'equilibrio perfetto tra efficienza energetica e comfort non è mai stato così semplice con l'intuitiva funzione Timer, per programmare accensione e spegnimento del climatizzatore ed evitare inutili sprechi di energia.

Inoltre il modulo WiFi, disponibile come accessorio per tutti i prodotti della gamma climaVAIR, insieme all'App gratuita, permette di gestire con la massima flessibilità il comfort di casa anche dallo smartphone.

- Design compatto e ingombri contenuti
- Gas refrigerante R32
- Telecomando a infrarossi di serie con funzione "I Feel" integrata
- Funzione "Auto clean"
- Funzione "Turbo" per raggiungere la temperatura desiderata nel minor tempo possibile
- Predisposizione per l'accessorio modulo WiFi per controllo remoto



Modello MonoSplit	Pot. frigorifera Pot. termica	SEER Classe	SCOP Classe	Descrizione	Codice	Prezzo unitario Euro	Prezzo totale Euro
VAIL 1-025 WN	2,50 kW	6,50	4,00	VAIL 1-025 WNO	0010044011	542,00	824,00
	2,80 kW	A++	A+	VAIL 1-025 WNI	0010044030	282,00	
VAIL 1-030 WN	3,20 kW	6,10	4,00	VAIL 1-030 WNO	0010044012	618,00	906,00
	3,40 kW	A++	A+	VAIL 1-030 WNI	0010044031	288,00	

Accessori forniti

Articolo
Staffa e viti di montaggio a muro
Telecomando con batterie
Isolamento di 1 mt per tubazioni
Documentazione
Curva scarico condensa

Accessori consigliati da acquistare separatamente

Articolo	Quantità	Codice
Schedino on-off con scatola e filo per abbinamento a sistemi domotici	1	0020257890
Modulo WiFi per unità interne per controllo remoto via App da smartphone e tablet	1	0010039939

climaVAIR multi MultiSplit

Per uso residenziale/commerciale



Il massimo della flessibilità per il comfort di tutti gli ambienti

La gamma FreeMulti climaVAIR permette di scegliere la combinazione migliore che più si adatta alle esigenze del cliente. È possibile combinare le unità esterne Dual, Trial, Quadri o Penta con le unità interne a parete, cassetta, console e canalizzato creando la soluzione di climatizzazione migliore per soddisfare qualsiasi tipo di esigenza. La gamma climaVAIR Multi è ideale per applicazioni in abitazioni, uffici, hotel e attività commerciali.

- Gas refrigerante R32
- Telecomando a infrarossi di serie per ogni unità interna

- Unità interne liberamente combinabili per ottenere il miglior rapporto utilizzo/prezzo
- Possibilità di integrare modulo WiFi per controllo remoto
- 5 anni di garanzia sui pezzi di ricambio originali e sull'apparecchio completo (escluso comando)*

* Esclusi i modelli con le unità interne climaVAIR exclusive, climaVAIR intro

Servizi e incentivi correlati al prodotto



Unità esterne climaVAIR multi	Tipologia	Dimensioni HxLxP (mm.)	Pot. frigorifera min-max	Pot. termica min-max	Codice	Prezzo unitario Euro
VAM1-040A2NO	Dual	550x822x352	2,05-5,00 kW	2,49-5,40 kW	8000010723	2.065,00
VAM1-050A2NO	Dual	550x822x352	2,14-5,80 kW	2,58-6,50 kW	8000010717	2.102,00
VAM1-070A3NO	Trial	660x964x402	2,30-9,20 kW	2,80-9,20 kW	8000010724	2.590,00
VAM1-080A4NO	Quadri	660x964x402	2,30-11,0 kW	2,80-10,25 kW	8000010719	2.630,00
VAM1-120A5NO	Penta	826x1020x427	2,60-15,20 kW	3,00-15,50 kW	8000010712	3.285,00
Unità interne climaVAIR exclusive	Tipologia	Dimensioni HxLxP (mm.)	Pot. frigorifera min-max	Pot. termica min-max	Codice	Prezzo unitario Euro
VAI5-020 WNI	Parete da 2,1 kW	275x812x210	0,45-3,23 kW	0,45-4,10 kW	0010022691	340,00
VAI5-025 WNI	Parete da 2,7 kW	290x865x210	0,90-3,8 kW	0,70-4,40 kW	0010022692	414,00
VAI5-035 WNI	Parete da 3,5 kW	290x865x210	1,00-3,81 kW	1,20-4,40 kW	0010022693	450,00
VAI5-050 WNI	Parete da 5,3 kW	301x996x225	1,26-6,60 kW	1,12-6,80 kW	0010022694	636,00
VAI5-065 WNI	Parete da 7,0 kW	327x1101x249	1,10-9,05 kW	1,70-10,10 kW	0010022695	870,00
Unità interne climaVAIR pro	Tipologia	Dimensioni HxLxP (mm.)	Pot. frigorifera min-max	Pot. termica min-max	Codice	Prezzo unitario Euro
VAIB1-020 WNI	Parete da 2,1 kW	260x708x185	0,45-2,10 kW	0,45-2,6 kW	8000010702	331,00
VAIB1-025 WNI	Parete da 2,6 kW	275x835x200	0,80-3,60 kW	0,90-3,80 kW	8000010695	368,00
VAIB1-035 WNI	Parete da 3,5 kW	275x835x200	0,90-4,30 kW	0,90-4,70 kW	8000010690	417,00
VAIB1-050 WNI	Parete da 5,3kW	333x943x246	1,00-6,40 kW	1,20-6,80 kW	8000010703	636,00
VAIB1-065 WNI	Parete da 7,1 kW	333x1078x246	2,00-8,85 kW	1,80-9,45 kW	8000010708	869,00
Unità interne climaVAIR intro	Tipologia	Dimensioni HxLxP (mm.)	Pot. frigorifera min-max	Pot. termica min-max	Codice	Prezzo unitario Euro
VAIL1-025 WNI	Parete da 2,5 kW	254x744x185	0,50-3,25 kW	0,50-3,50 kW	0010044011	542,00
VAIL1-030 WNI	Parete da 3,2 kW	254x819x185	0,90-3,60 kW	0,90-4,00 kW	0010044012	618,00
Unità interne a console climaVAIR multi	Tipologia	Dimensioni HxLxP (mm.)	Pot. frigorifera min-max	Pot. termica min-max	Codice	Prezzo unitario Euro
VAM1-025 CNI	Console da 2,7 kW	600x700x215	0,80-2,70 kW	0,80-2,90 kW	8000010733	910,00
VAM1-035 CNI	Console da 3,5 kW	600x700x215	0,90-3,52 kW	0,90-3,80 kW	8000010728	994,00
Unità interne a cassetta climaVAIR multi	Tipologia	Dimensioni HxLxP (mm.)	Pot. frigorifera min-max	Pot. termica min-max	Codice	Prezzo unitario Euro
VAM1-035 KNI	Cassetta da 3,5 kW	620x620x47,5	0,80-3,50 kW	0,80-4,00 kW	8000010730	796,00
Griglia	-	-	-	-	8000013766	164,00
VAM1-050 KNI	Cassetta da 5,0 kW	620x620x47,5	0,90-5,00 kW	0,90-5,50 kW	8000010732	900,00
Griglia	-	-	-	-	8000013766	164,00
Unità interne canalizzato climaVAIR multi	Tipologia	Dimensioni HxLxP (mm.)	Pot. frigorifera min-max	Pot. termica min-max	Codice	Prezzo unitario Euro
VAM1-035 DNI	Canalizzato da 3,5 kW	200x710x450	0,80-3,50 kW	0,80-4,00 kW	8000010715	857,00

Tabella di combinazioni - unità esterne e interne

Unità esterna Descriz.	Potenza massima in raffreddamento (kW)	Possibili combinazione con unità interne	Parete												Cassetta		Canalizz.		Console		Detrazioni 50% - 65%
			climaVAIR intro (kW)			climaVAIR pro (kW)						climaVAIR exclusive (kW)			climaVAIR multi (kW)		climaVAIR multi (kW)		climaVAIR multi (kW)		
			VAI1-025WNI 0010044030	VAI1-035WNI 0010044031	VAI1-020WNI 8000010702	VAI1-025WNI 8000010695	VAI1-035WNI 8000010690	VAI1-050WNI 8000010703	VAI1-065WNI 8000010708	VAI5-020WNI 0010022691	VAI5-025WNI 0010022692	VAI5-035WNI 0010022693	VAI5-050WNI 0010022694	VAI5-065WNI 0010022695	VAM1-035 KNI 8000010730	VAM1-050 KNI 8000010732	VAM1-035 DNI 8000010715	VAM1-025 CNI 8000010733	VAM1-035 CNI 8000010728		
			2,5	3,0	2,0	2,5	3,5	5,0	7,0	2,0	2,5	3,5	5,0	7,0	3,5	5,0	3,5	2,5	3,5		
VAM1-120A5NO 8000010712		035+035+035	13,0	●																●	
		035+035+050	15,2	●																	●
		035+035+065	15,2	●																	●
		035+050+050	15,2	●																	●
		035+050+065	15,2	●																	●
		035+065+065	15,2	●																	●
		050+050+050	15,2																		●
		050+050+065	15,2																		●
		020+020+020+020	11,0		●																●
		020+020+020+025	11,0	●																	●
		020+020+020+035	11,9	●																	●
		020+020+020+050	14,1																		●
		020+020+020+065	15,2																		●
		020+020+025+025	11,6	●																	●
		020+020+025+035	12,7	●																	●
		020+020+025+050	14,8	●																	●
		020+020+025+065	15,2	●																	●
		020+020+035+035	13,8	●																	●
		020+020+035+050	15,2	●																	●
		020+020+035+065	15,2	●																	●
		020+020+050+050	15,2																		●
		020+020+050+065	15,2																		●
		020+020+065+065	15,2																		●
		020+025+025+025	12,3	●																	●
		020+025+025+035	13,4	●																	●
		020+025+025+050	15,2	●																	●
		020+025+025+065	15,2	●																	●
		020+025+035+035	14,5	●																	●
		020+025+035+050	15,2	●																	●
		020+025+035+065	15,2	●																	●
		020+025+050+050	15,2	●																	●
		020+025+050+065	15,2	●																	●
		020+035+035+035	15,2	●																	●
		020+035+035+050	15,2	●																	●
		020+035+035+065	15,2	●																	●
		020+035+050+050	15,2	●																	●
		020+035+050+065	15,2	●																	●
		020+050+050+050	15,2	●																	●
		025+025+025+025	13,0	●																	●
		025+025+025+035	14,1	●																	●
		025+025+025+050	15,2	●																	●
		025+025+025+065	15,2	●																	●
		025+025+035+035	15,2	●																	●
		025+025+035+050	15,2	●																	●
		025+025+035+065	15,2	●																	●
		025+025+050+050	15,2	●																	●
		025+025+050+065	15,2	●																	●
		025+035+035+035	15,2	●																	●
		025+035+035+050	15,2	●																	●
		025+035+035+065	15,2	●																	●
		025+035+050+050	15,2	●																	●
		025+035+050+065	15,2	●																	●
		025+050+050+050	15,2	●																	●
		035+035+035+035	15,2	●																	●
		035+035+035+050	15,2	●																	●

● Combinazioni possibili / ● Prodotto rientrante nelle detrazioni 50% e 65%

Unità esterna Descriz.	Potenza massima in raffreddamento (kW)	Possibili combinazione con unità interne	Parete												Cassetta		Canalizz.		Console		Detrazioni 50% - 65%
			climaVAIR intro (kW)			climaVAIR pro (kW)						climaVAIR exclusive (kW)			climaVAIR multi (kW)		climaVAIR multi (kW)		climaVAIR multi (kW)		
			VAI1-025WNI 0010044030	VAI1-035WNI 0010044031	VAI1-020WNI 8000010702	VAI1-025WNI 8000010695	VAI1-035WNI 8000010690	VAI1-050WNI 8000010703	VAI1-065WNI 8000010708	VAI5-020WNI 0010022691	VAI5-025WNI 0010022692	VAI5-035WNI 0010022693	VAI5-050WNI 0010022694	VAI5-065WNI 0010022695	VAM1-035 KNI 8000010730	VAM1-050 KNI 8000010732	VAM1-035 DNI 8000010715	VAM1-025 CNI 8000010733	VAM1-035 CNI 8000010728		
			2,5	3,0	2,0	2,5	3,5	5,0	7,0	2,0	2,5	3,5	5,0	7,0	3,5	5,0	3,5	2,5	3,5		
VAM1-120A5NO 8000010712		035+035+035+065	15,2	●																	●
		035+035+050+050	15,2	●																	●
		020+020+020+020+020	12,7																		●
		020+020+020+020+025	13,4	●																	●
		020+020+020+020+035	14,5	●																	●
		020+020+020+020+050	15,2	●																	●
		020+020+020+020+065	15,2	●																	●
		020+020+020+025+025	14,1	●																	●
		020+020+020+025+035	15,2	●																	●
		020+020+020+025+050	15,2	●																	●
		020+020+020+025+065	15,2	●																	●
		020+020+020+035+035	15,2	●																	●
		020+020+020+035+050	15,2	●																	●
		020+020+020+035+065	15,2	●																	●
		020+020+020+050+065	15,2	●																	●
		020+020+025+025+025	14,8	●																	●
		020+020+025+025+035	15,2	●																	●
		020+020+025+025+050	15,2	●																	●
		020+020+025+025+065	15,2	●																	

Tabella di combinazioni - potenze e efficienze raffrescamento

Unità Esterna (UE)	Combinazioni Unità Interne (UI) A + B + C + D + E	Potenza Raffr. (kW)			Potenza assorbita Raffr. (kW)			EER	COP	Efficienza Raffrescamento						Detrazioni 50% & 65%		
		Min.	Nom.	Max.	Min.	Nom.	Max.			climaVAIR pro VAIB1	climaVAIR intro VAIL1	climaVAIR exclusive VAIS	Cassette VAMI-KNI	Console VAMI-CNI	Canalizzato VAMI-DNI			
VAMI-040A2NO 8000010723	020+020	2,05	4,10	5,00	0,40	1,10	2,20	3,73	4,54	A++								●
	020+025	2,05	4,10	5,00	0,40	1,10	2,20	3,73	4,54	A++	A++	A++		A++				●
	020+035	2,05	4,10	5,00	0,40	1,10	2,20	3,73	4,54	A++	A++	A++	A++	A++	A++			●
	025+025	2,05	4,10	5,00	0,40	1,10	2,20	3,73	4,54	A++	A++	A++	A++	A++	A++			●
	025+035	2,05	4,10	5,00	0,40	1,10	2,20	3,73	4,54	A++	A++	A++	A++	A++	A++			●
VAMI-050A2NO 8000010717	020+020	2,15	4,40	5,00	0,40	1,40	2,00	3,14	4,73	A++	A++	A++						●
	020+025	2,15	4,80	5,00	0,40	1,44	2,00	3,33	4,91	A++	A++	A++		A++				●
	020+035	2,15	5,30	5,80	0,40	1,48	2,50	3,58	4,52	A++	A++	A++	A++	A++	A++			●
	025+025	2,15	5,30	5,80	0,40	1,48	2,50	3,58	4,52	A++	A++	A++	A++	A++	A++			●
	025+035	2,15	5,30	5,80	0,50	1,48	2,50	3,58	4,52	A++	A++	A++	A++	A++	A++			●
VAMI-070A3NO 8000010724	035+035	2,15	5,30	5,80	0,50	1,48	2,50	3,58	4,52	A++	A++	A++	A++	A++	A++			●
	020+020	2,30	4,40	5,40	0,60	1,10	2,60	4,01	4,00	A++	A++	A++						●
	020+025	2,30	4,80	5,60	0,60	1,25	2,80	3,83	3,90	A++	A++	A++		A++				●
	020+035	2,30	5,70	6,30	0,80	1,50	3,00	3,80	3,91	A++	A++	A++	A++	A++	A++			●
	020+050	2,30	7,10	8,50	1,00	1,88	3,40	3,78	3,72	A++	A++	A++	A++					●
	025+025	2,30	5,30	6,30	0,80	1,40	3,00	3,79	3,83	A++	A++	A++	A++	A++	A++			●
	025+035	2,30	6,10	7,30	1,00	1,65	3,20	3,71	3,84	A++	A++	A++	A++	A++	A++			●
	025+050	2,30	7,10	8,50	1,10	1,88	3,40	3,78	3,86	A++	A++	A++	A++	A++	A++			●
	035+035	2,30	7,10	9,20	1,10	1,88	3,40	3,78	3,86	A++	A++	A++	A++	A++	A++			●
	035+050	2,30	7,10	9,20	1,10	1,88	3,40	3,78	3,86	A++	A++	A++	A++	A++	A++			●
	050+050	2,30	7,10	9,20	1,10	1,88	3,40	3,78	3,86	A++	A++	A++	A++	A++	A++			●
	020+020+020	2,30	6,60	9,20	1,10	1,65	3,20	4,01	4,00	A++	A++	A++						●
	020+020+025	2,30	7,00	9,20	1,10	1,80	3,40	3,89	3,84	A++	A++	A++		A++				●
	020+020+035	2,30	7,10	9,20	1,10	1,88	3,40	3,78	4,02	A++	A++	A++	A++	A++	A++			●
	020+020+050	2,30	7,10	9,20	1,10	1,88	3,40	3,78	4,02	A++	A++	A++	A++					●
	020+025+025	2,30	7,10	9,20	1,10	1,88	3,40	3,78	4,02	A++	A++	A++		A++				●
	020+025+035	2,30	7,10	9,20	1,10	1,88	3,40	3,78	4,02	A++	A++	A++	A++	A++	A++			●
	020+025+050	2,30	7,10	9,20	1,10	1,88	3,40	3,78	4,02	A++	A++	A++	A++	A++	A++			●
	020+035+035	2,30	7,10	9,20	1,10	1,88	3,40	3,78	4,02	A++	A++	A++	A++	A++	A++			●
	025+025+025	2,30	7,10	9,20	1,10	1,88	3,40	3,78	4,02	A++	A++	A++	A++	A++	A++			●
025+025+035	2,30	7,10	9,20	1,10	1,88	3,40	3,78	4,02	A++	A++	A++	A++	A++	A++			●	
025+025+050	2,30	7,10	9,20	1,10	1,88	3,40	3,78	4,02	A++	A++	A++	A++	A++	A++			●	
035+035+035	2,30	7,10	9,20	1,10	1,88	3,40	3,78	4,02	A++	A++	A++	A++	A++	A++			●	
VAMI-080A4NO 8000010719	020+020	2,30	4,40	5,40	0,80	1,10	2,40	4,00	4,73	A++	A++	A++						●
	020+025	2,30	4,80	5,60	0,80	1,20	2,60	4,00	4,30	A++	A++	A++		A++				●
	020+035	2,30	5,70	6,30	0,80	1,44	2,60	3,96	4,29	A++	A++	A++	A++	A++	A++			●
	020+050	2,30	7,20	8,50	1,00	1,90	3,00	3,79	4,17	A++	A++	A++	A++					●
	025+025	2,30	5,30	6,30	0,80	1,40	2,60	3,79	3,96	A++	A++	A++	A++	A++	A++			●
	025+035	2,30	6,10	7,30	0,80	1,60	2,80	3,81	4,99	A++	A++	A++	A++	A++	A++			●
	025+050	2,30	7,60	8,50	1,20	2,00	2,80	3,80	3,11	A++	A++	A++	A++	A++	A++			●
	035+035	2,30	7,00	9,20	1,20	1,80	2,80	3,89	4,03	A++	A++	A++	A++	A++	A++			●
	035+050	2,30	8,00	10,00	1,20	2,12	3,40	3,77	4,27	A++	A++	A++	A++	A++	A++			●
	050+050	2,30	8,00	11,00	1,20	2,12	3,60	3,77	4,32	A++	A++	A++	A++	A++	A++			●
	020+020+020	2,30	6,60	9,20	1,20	1,60	2,80	4,13	4,73	A++	A++	A++						●
	020+020+025	2,30	7,00	9,50	1,20	1,75	2,80	4,00	4,43	A++	A++	A++		A++				●
	020+020+035	2,30	7,90	9,60	1,20	2,00	3,00	3,95	4,41	A++	A++	A++	A++	A++	A++			●
	020+020+050	2,30	8,00	11,00	1,30	2,12	3,60	3,77	4,32	A++	A++	A++	A++					●
	020+025+025	2,30	7,40	9,50	1,30	1,90	3,00	3,89	4,17	A++	A++	A++		A++				●
	020+025+035	2,30	8,00	11,00	1,30	2,12	3,60	3,77	4,27	A++	A++	A++	A++	A++	A++			●
	020+025+050	2,30	8,00	11,00	1,30	2,12	3,60	3,77	4,32	A++	A++	A++	A++					●
	020+035+035	2,30	8,00	11,00	1,30	2,12	3,60	3,77	4,32	A++	A++	A++	A++	A++	A++			●
	020+035+050	2,30	9,03	11,00	1,30	2,12	3,60	4,26	4,32	A++	A++	A++	A++	A++	A++			●
	025+025+025	2,30	8,00	10,00	1,30	2,00	3,40	4,00	4,48	A++	A++	A++	A++	A++	A++			●
025+025+035	2,30	8,00	11,00	1,30	2,12	3,60	3,77	4,32	A++	A++	A++	A++	A++	A++			●	
025+025+050	2,30	8,00	11,00	1,30	2,12	3,60	3,77	4,32	A++	A++	A++	A++	A++	A++			●	

● Prodotto rientrante nelle detrazioni 50% e 65%

Unità Esterna (UE)	Combinazioni Unità Interne (UI) A + B + C + D + E	Potenza Raffr. (kW)			Potenza assorbita Raffr. (kW)			EER	COP	Efficienza Raffrescamento						Detrazioni 50% & 65%		
		Min.	Nom.	Max.	Min.	Nom.	Max.			climaVAIR pro VAIB1	climaVAIR intro VAIL1	climaVAIR exclusive VAIS	Cassette VAMI-KNI	Console VAMI-CNI	Canalizzato VAMI-DNI			
VAMI-080A4NO 8000010719	025+035+035	2,30	8,00	11,00	1,30	2,12	3,60	3,77	4,32	A++	A++	A++	A++	A++	A++			●
	025+035+050	2,30	8,00	11,00	1,30	2,12	3,60	3,77	4,32	A++	A++	A++	A++	A++	A++			●
	035+035+035	2,30	8,00	11,00	1,30	2,12	3,60	3,77	4,32	A++	A++	A++	A++	A++	A++			●
	035+035+050	2,30	8,00	11,00	1,30	2,12	3,60	3,77	4,32	A++	A++	A++	A++	A++	A++			●
	020+020+020+020	2,30	8,00	11,00	1,30	2,12	3,60	3,77	4,32	A++	A++	A++						●
	020+020+020+025	2,30	8,00	11,00	1,30	2,12	3,60	3,77	4,32	A++	A++	A++		A++				●
	020+020+020+035	2,30	8,00	11,00	1,30	2,12	3,60	3,77	4,32	A++	A++	A++	A++	A++	A++			●
	020+020+020+050	2,30	8,00	11,00	1,30	2,12	3,60	3,77	4,32	A++	A++	A++	A++	A++	A++			●
	020+020+025+025	2,30	8,00	11,00	1,30	2,12	3,60	3,77	4,32	A++	A++	A++		A++				●
	020+020+025+035	2,30	8,00	11,00	1,30	2,12	3,60	3,77	4,32	A++	A++	A++	A++	A++	A++			●
	020+020+025+050	2,30	8,00	11,00	1,30	2,12	3,60	3,77	4,32	A++	A++	A++	A++	A++	A++			●
	020+020+035+035	2,30	8,00	11,00	1,30	2,12	3,60	3,77	4,32	A++	A++	A++	A++	A++	A++			●
	020+020+035+050	2,30	8,00	11,00	1,30	2,12	3,60	3,77	4,32	A++	A++	A++	A++	A++	A++			●
	020+025+025+025	2,30	8,00	11,00	1,30	2,12	3,60	3,77	4,32	A++	A++	A++	A++	A++	A++			●
	020+025+025+035	2,30	8,00	11,00	1,30	2,12	3,60	3,77	4,32	A++	A++	A++	A++	A++	A++			●
	020+025+025+050	2,30	8,00	11,00	1,30	2,12	3,60	3,77	4,32	A++	A++	A++	A++	A++	A++			●
	020+025+035+035	2,																

Tabella di combinazioni - potenze e efficienze raffrescamento

Unità Esterna (UE)	Combinazioni Unità Interne (UI) A + B + C + D + E	Potenza Raffr. (kW)			Potenza assorbita Raffr. (kW)			EER	COP	Efficienza Raffrescamento						Detrazioni 50% & 65%
		Min.	Nom.	Max.	Min.	Nom.	Max.			climaVAIR pro VAIB1	climaVAIR intro VAIL1	climaVAIR exclusive VAIS	Cassette VAMI-KNI	Console VAMI-CNI	Canalizzato VAMI-DNI	
VAMI-120A5NO 8000010712	035 + 035 + 065	2,60	12,10	15,20	1,60	3,40	4,60	3,56	4,08	A++	A++	A++	A++	A++	A++	●
	035 + 050 + 050	2,60	12,10	15,20	1,60	3,40	4,60	3,56	4,08	A++	A++	A++	A++	A++	A++	●
	035 + 050 + 065	2,60	12,10	15,20	1,60	3,40	4,60	3,56	4,08	A++	A++	A++	A++	A++	A++	●
	035 + 065 + 065	2,60	12,10	15,20	1,60	3,40	4,60	3,56	4,08	A++	A++	A++	A++	A++	A++	●
	050 + 050 + 050	2,60	12,10	15,20	1,60	3,40	4,60	3,56	4,08	A++	A++	A++	A++	A++	A++	●
	050 + 050 + 065	2,60	12,10	15,20	1,60	3,40	4,60	3,56	4,08	A++	A++	A++	A++	A++	A++	●
	020 + 020 + 020 + 020	2,60	8,80	11,00	1,60	2,60	3,60	3,38	4,00	A++	A++	A++		A++		●
	020 + 020 + 020 + 025	2,60	9,20	11,00	1,60	2,60	3,60	3,54	3,79	A++	A++	A++		A++		●
	020 + 020 + 020 + 035	2,60	10,10	11,94	1,60	2,60	3,60	3,88	4,14	A++	A++	A++	A++	A++	A++	●
	020 + 020 + 020 + 050	2,60	11,60	14,11	1,60	3,40	4,60	3,41	4,08	A++	A++	A++	A++			●
	020 + 020 + 020 + 065	2,60	12,10	15,20	1,60	3,40	4,60	3,56	4,08	A++	A++	A++				●
	020 + 020 + 025 + 025	2,60	9,60	11,58	1,60	3,40	4,60	2,82	3,86	A++	A++	A++		A++		●
	020 + 020 + 025 + 035	2,60	10,50	12,66	1,60	3,00	4,60	3,50	3,93	A++	A++	A++	A++	A++	A++	●
	020 + 020 + 025 + 050	2,60	12,00	14,83	1,60	3,40	4,60	3,53	4,08	A++	A++	A++	A++	A++		●
	020 + 020 + 025 + 065	2,60	12,10	15,20	1,60	3,40	4,60	3,56	4,08	A++	A++	A++		A++		●
	020 + 020 + 035 + 035	2,60	11,40	13,75	1,60	3,40	4,60	3,35	4,08	A++	A++	A++	A++	A++	A++	●
	020 + 020 + 035 + 050	2,60	12,10	15,20	1,60	3,40	4,60	3,56	4,08	A++	A++	A++	A++	A++	A++	●
	020 + 020 + 035 + 065	2,60	12,10	15,20	1,60	3,40	4,60	3,56	4,08	A++	A++	A++	A++	A++	A++	●
	020 + 020 + 050 + 050	2,60	12,10	15,20	1,60	3,40	4,60	3,56	4,08	A++	A++	A++	A++			●
	020 + 020 + 050 + 065	2,60	12,10	15,20	1,60	3,40	4,60	3,56	4,08	A++	A++	A++	A++			●
	020 + 020 + 065 + 065	2,60	12,10	15,20	1,60	3,40	4,60	3,56	4,08	A++	A++	A++				●
	020 + 025 + 025 + 025	2,60	10,10	12,30	1,60	2,60	3,60	3,88	3,67	A++	A++	A++		A++		●
	020 + 025 + 025 + 035	2,60	11,00	13,39	1,60	3,40	4,60	3,24	4,00	A++	A++	A++	A++	A++	A++	●
	020 + 025 + 025 + 050	2,60	12,10	15,20	1,60	3,40	4,60	3,56	4,08	A++	A++	A++	A++	A++		●
	020 + 025 + 025 + 065	2,60	12,10	15,20	1,60	3,40	4,60	3,56	4,08	A++	A++	A++	A++	A++		●
	020 + 025 + 035 + 035	2,60	12,10	15,20	1,60	3,40	4,60	3,56	4,08	A++	A++	A++	A++	A++		●
	020 + 025 + 035 + 050	2,60	12,10	15,20	1,60	3,40	4,60	3,56	4,08	A++	A++	A++	A++	A++		●
	020 + 025 + 035 + 065	2,60	12,10	15,20	1,60	3,40	4,60	3,56	4,08	A++	A++	A++	A++	A++		●
	020 + 025 + 050 + 050	2,60	12,10	15,20	1,60	3,40	4,60	3,56	4,08	A++	A++	A++	A++	A++		●
	020 + 025 + 050 + 065	2,60	12,10	15,20	1,60	3,40	4,60	3,56	4,08	A++	A++	A++	A++	A++		●
	020 + 035 + 035 + 035	2,60	12,10	15,20	1,60	3,40	4,60	3,56	4,08	A++	A++	A++	A++	A++	A++	●
	020 + 035 + 035 + 050	2,60	12,10	15,20	1,60	3,40	4,60	3,56	4,08	A++	A++	A++	A++	A++	A++	●
	020 + 035 + 035 + 065	2,60	12,10	15,20	1,60	3,40	4,60	3,56	4,08	A++	A++	A++	A++	A++	A++	●
	020 + 050 + 050 + 050	2,60	12,10	15,20	1,60	3,40	4,60	3,56	4,08	A++	A++	A++	A++	A++	A++	●
	025 + 025 + 025 + 025	2,60	10,40	13,02	1,60	3,40	4,60	3,06	4,33	A++	A++	A++	A++	A++	A++	●
	025 + 025 + 025 + 035	2,60	11,30	14,11	1,60	3,40	4,60	3,32	4,08	A++	A++	A++	A++	A++	A++	●
	025 + 025 + 025 + 050	2,60	12,10	15,20	1,60	3,40	4,60	3,56	4,08	A++	A++	A++	A++	A++	A++	●
	025 + 025 + 025 + 065	2,60	12,10	15,20	1,60	3,40	4,60	3,56	4,08	A++	A++	A++	A++	A++	A++	●
	025 + 025 + 035 + 035	2,60	12,10	15,20	1,60	3,40	4,60	3,56	4,08	A++	A++	A++	A++	A++	A++	●
	025 + 025 + 035 + 050	2,60	12,10	15,20	1,60	3,40	4,60	3,56	4,08	A++	A++	A++	A++	A++	A++	●
	025 + 025 + 035 + 065	2,60	12,10	15,20	1,60	3,40	4,60	3,56	4,08	A++	A++	A++	A++	A++	A++	●
	025 + 025 + 050 + 050	2,60	12,10	15,20	1,60	3,40	4,60	3,56	4,08	A++	A++	A++	A++	A++	A++	●
	025 + 025 + 050 + 065	2,60	12,10	15,20	1,60	3,40	4,60	3,56	4,08	A++	A++	A++	A++	A++	A++	●
	025 + 035 + 035 + 035	2,60	12,10	15,20	1,60	3,40	4,60	3,56	4,08	A++	A++	A++	A++	A++	A++	●
	025 + 035 + 035 + 050	2,60	12,10	15,20	1,60	3,40	4,60	3,56	4,08	A++	A++	A++	A++	A++	A++	●
	025 + 035 + 035 + 065	2,60	12,10	15,20	1,60	3,40	4,60	3,56	4,08	A++	A++	A++	A++	A++	A++	●
025 + 035 + 050 + 050	2,60	12,10	15,20	1,60	3,40	4,60	3,56	4,08	A++	A++	A++	A++	A++	A++	●	
025 + 035 + 050 + 065	2,60	12,10	15,20	1,60	3,40	4,60	3,56	4,08	A++	A++	A++	A++	A++	A++	●	
025 + 050 + 050 + 050	2,60	12,10	15,20	1,60	3,40	4,60	3,56	4,08	A++	A++	A++	A++	A++	A++	●	
035 + 035 + 035 + 035	2,60	12,10	15,20	1,60	3,40	4,60	3,56	4,08	A++	A++	A++	A++	A++	A++	●	
035 + 035 + 035 + 050	2,60	12,10	15,20	1,60	3,40	4,60	3,56	4,08	A++	A++	A++	A++	A++	A++	●	
035 + 035 + 035 + 065	2,60	12,10	15,20	1,60	3,40	4,60	3,56	4,08	A++	A++	A++	A++	A++	A++	●	
035 + 035 + 050 + 050	2,60	12,10	15,20	1,60	3,40	4,60	3,56	4,08	A++	A++	A++	A++	A++	A++	●	
020 + 020 + 020 + 020 + 020	2,60	11,00	12,66	1,60	3,40	4,60	3,24	4,33	A++	A++	A++				●	

Unità Esterna (UE)	Combinazioni Unità Interne (UI) A + B + C + D + E	Potenza Raffr. (kW)			Potenza assorbita Raffr. (kW)			EER	COP	Efficienza Raffrescamento						Detrazioni 50% & 65%
		Min.	Nom.	Max.	Min.	Nom.	Max.			climaVAIR pro VAIB1	climaVAIR intro VAIL1	climaVAIR exclusive VAIS	Cassette VAMI-KNI	Console VAMI-CNI	Canalizzato VAMI-DNI	
VAMI-120A5NO 8000010712	020 + 020 + 020 + 020 + 025	2,60	11,40	13,39	1,60	3,40	4,60	3,35	4,33	A++	A++	A++		A++		●
	020 + 020 + 020 + 020 + 035	2,60	12,10	14,47	1,60	3,40	4,60	3,56	4,08	A++	A++	A++	A++	A++	A++	●
	020 + 020 + 020 + 020 + 050	2,60	12,10	15,20	1,60	3,40	4,60	3,56	4,08	A++	A++	A++	A++			●
	020 + 020 + 020 + 020 + 065	2,60	12,10	15,20	1,60	3,40	4,60	3,56	4,08	A++	A++	A++	A++			●
	020 + 020 + 020 + 025 + 025	2,60	11,80	14,11	1,60	3,40	4,60	3,47	4,08	A++	A++	A++		A++		●
	020 + 020 + 020 + 025 + 035	2,60	12,10	15,20	1,60	3,40	4,60	3,56	4,08	A++	A++	A++	A++	A++	A++	●
	020 + 020 + 020 + 025 + 050	2,60	12,10	15,20	1,60	3,40	4,60	3,56	4,08	A++	A++	A++	A++	A++	A++	●
	020 + 020 + 020 + 025 + 065	2,60	12,10	15,20	1,60	3,40	4,60	3,56	4,08	A++	A++	A++	A++	A++	A++	●
	020 + 020 + 020 + 035 + 035	2,60	12,10	15,20	1,60	3,40	4,60	3,56	4,08	A++	A++	A++	A++	A++	A++	●
	020 + 020 + 020 + 035 + 050	2,60	12,10	15,20	1,60	3,40	4,60	3,56	4,08	A++	A++	A++	A++	A++	A++	●
	020 + 020 + 020 + 035 + 065	2,60	12,10	15,20	1,60	3,40	4,60	3,56	4,08	A++	A++	A++	A++	A++	A++	●
	020 + 020 + 020 + 050 + 050	2,60	12,88	15,20	1,60	3,40	4,60	3,79	4,08	A++	A++	A++	A++			●
	020 + 020 + 020 + 050 + 065	2,60	12,10	15,20	1,60	3,40	4,60	3,56	4,08	A++	A++	A++	A++			●
	020 + 020 + 025 + 025 + 025	2,60	12,10	14,83	1,60	3,40	4,60	3,56	4,08	A++	A++	A++		A++		●
	020 + 020 + 025 + 025 + 035	2,60	12,10	15,20	1,60	3,40	4,60	3,56	4,08	A++	A++	A++	A++	A++	A++	●
	020 + 020 + 025 + 025 + 050	2,60	12,10	15,20	1,60	3,40	4,60	3,56	4,08	A++	A++	A++	A++	A++	A++	●
	020 + 020 + 025 + 025 + 065	2,60	12,10	15,20	1,60	3,40	4,60	3,56	4,08	A++	A++	A++	A++	A++	A++	●
	020 + 020 + 025 + 035 + 035	2,60	12,10	15,20	1,60	3,40	4,60	3,56	4,08	A++	A++	A++	A++	A++	A++	●
	020 + 020 + 025 + 035 + 050	2,60	12,10	15,20	1,60	3,40	4,60	3,56	4,08	A++	A++	A++	A++	A++	A++	●
	020 + 020 + 025 + 035 + 065	2,60	12,10	15,20	1,60	3,40	4,60	3,56	4,08	A++	A++	A++	A++	A++	A++	●
	020 + 020 + 025 + 050 + 050	2,60	12,10	15,20	1,60	3,40	4,60	3,56	4,08	A++	A++	A++	A++	A++	A++	●
	020 + 020 + 025 + 050 + 065	2,60	12,10	15,20	1,60	3,40	4,60	3,56	4,08	A++	A++	A++	A++	A++	A++	●
	020 + 020 + 025 + 065 + 065	2,60	12,10	15,20	1,60	3,40	4,60	3,56	4,08	A++	A++	A++	A++	A++	A++	●
	020 + 020 + 035 + 035 + 035	2,60	12,10	15,20	1,60	3,40	4,60	3,56	4,08	A++	A++	A++	A++	A++	A++	●
	020 + 020 + 035 + 035 + 050	2,60	13,10	15,20	1,60	3,40	4,60	3,85	4,08	A++	A++	A++	A++	A++	A++	●
	020 + 020 + 035 + 035 + 065	2,60	12,10	15,20	1,60	3,40	4,60	3,56	4,08	A++	A++					

climaVAIR VAI 1 MonoSplit a cassetta

Per uso commerciale



La soluzione ideale per la climatizzazione nei controsoffitti

Vaillant introduce la nuova gamma di climatizzatori monosplit commerciali climaVAIR con gas R32, disponibili in versione a cassetta o canalizzabile. La gamma climaVAIR si presta per applicazioni in uffici, negozi, bar e hotel.

- Gas refrigerante R32
- Telecomando a infrarossi di serie
- Distribuzione dell'aria con effetto a 340°
- Fino a 75 m di distanza e 30m di dislivello tra unità interna/esterna
- Pompa di drenaggio della condensa integrata
- Possibilità di controllo da comando a filo a parete (accessorio)
- Scheda on-off per controllo in sistemi domotici (accessorio)
- Funzione "I-Feel" con sensore di temperatura remotizzato sul telecomando

climaVAIR VAI 1 MonoSplit canalizzabile

Per uso commerciale



La climatizzazione ad uso commerciale che non si vede

Vaillant introduce la nuova gamma di climatizzatori monosplit commerciali climaVAIR con gas R32, disponibili in versione a cassetta o canalizzabile. La gamma climaVAIR si presta per applicazioni in uffici, negozi, bar e hotel.

- Gas refrigerante R32
- Comando a filo a parete di serie
- Fino a 75 m di distanza e 30m di dislivello tra unità interna/esterna
- Pompa di drenaggio della condensa integrata
- Regolazione della pressione statica
- Scheda on-off per controllo in sistemi domotici (accessorio)
- Funzione "X-Fan"
- Segnalazione manutenzione filtro

Modelli Dual, Trial e QuadriSplit	Pot. frigorifera Pot. termica	SEER Classe	SCOP Classe	Descrizione	Codice	Prezzo unitario Euro	Prezzo totale Euro
VAI1-050 KN	5,00 kW 5,50 kW	5,90 A+	4,00 A+	VAI 1-050 KDNO	0010025377	1.423,00	2.246,00
				VAI 1-050 KNI	0010025384	675,00	
				VAI1-60PNI (griglia)	0010026791	148,00	
VAI1-070 KN	7,00 kW 8,00 kW	7,20 A++	3,90 A	VAI 1-070 KDNO	0010025378	2.086,00	3.109,00
				VAI 1-070 KNI	0010025385	781,00	
				VAI 1-95 PNI (griglia)	0010026792	242,00	
VAI1-085 KN	8,50 kW 8,80 kW	6,10 A++	4,00 A+	VAI 1-085 KDNO	0010025379	2.453,00	3.608,00
				VAI 1-085 KNI	0010025386	913,00	
				VAI 1-95 PNI (griglia)	0010026792	242,00	
VAI 1-100 KN	10,00 kW 12,00 kW	6,10 A++	4,00 A+	VAI 1-100 KDNO	0010025380	3.020,00	4.227,00
				VAI 1-100 KNI	0010025387	965,00	
				VAI 1-95 PNI (griglia)	0010026792	242,00	
VAI1-140TKN	13,40 kW 15,50 kW	6,10	4,00	VAI 1-140TKDNO	0010025382	3.692,00	5.074,00
				VAI 1-140TKNI	0010025388	1.140,00	
				VAI 1-95 PNI (griglia)	0010026792	242,00	

Accessori da acquistare separatamente

Articolo	Q.tà	Codice	Prezzo Euro
Schedino on-off con scatola e filo per abbinamento a sistemi domotici	1	0010030968	62,00
Comando a filo installabile a parete	1	0010030969	89,00
Scatola elettrica per comando a filo	1	0010032019	19,00

Modelli Dual, Trial e QuadriSplit	Pot. frigorifera Pot. termica	SEER Classe	SCOP Classe	Descrizione	Codice	Prezzo unitario Euro	Prezzo totale Euro
VAI 1-050 DN	5,00 kW 5,50 kW	6,10 A++	4,00 A+	VAI1-050 KDNO	0010025377	1.423,00	2.106,00
				VAI1-050 DNI	0010025396	683,00	
VAI1-070 DN	7,00 kW 8,00 kW	6,80 A++	3,90 A+	VAI1-070 KDNO	0010025378	2.086,00	2.854,00
				VAI1-070 DNI	0010025397	768,00	
VAI1-085 DN	8,50 kW 8,80 kW	6,10 A++	4,00 A+	VAI1-085 KDNO	0010025379	2.453,00	3.542,00
				VAI1-085 DNI	0010025398	1.089,00	
VAI 1-100 DN	10,00 kW 20,00 kW	6,10 A++	4,00 A+	VAI1-100 KDNO	0010025380	3.020,00	4.160,00
				VAI1-100 DNI	0010025399	1.140,00	
VAI1-140TDN	13,40 kW 15,50 kW	5,60	3,80	VAI1-140TKDNO	0010025382	3.692,00	4.952,00
				VAI1-140TDNI	0010025400	1.260,00	

Accessori da acquistare separatamente

Articolo	Q.tà	Codice	Prezzo Euro
Schedino on-off con scatola e filo per abbinamento a sistemi domotici	1	0010030968	62,00
Comando a filo installabile a parete	1	0010030969	89,00
Scatola elettrica per comando a filo	1	0010032019	19,00

Dime climatizzatori per uso residenziale

climaVAIR premium VAIH 1

Unità esterna MonoSplit

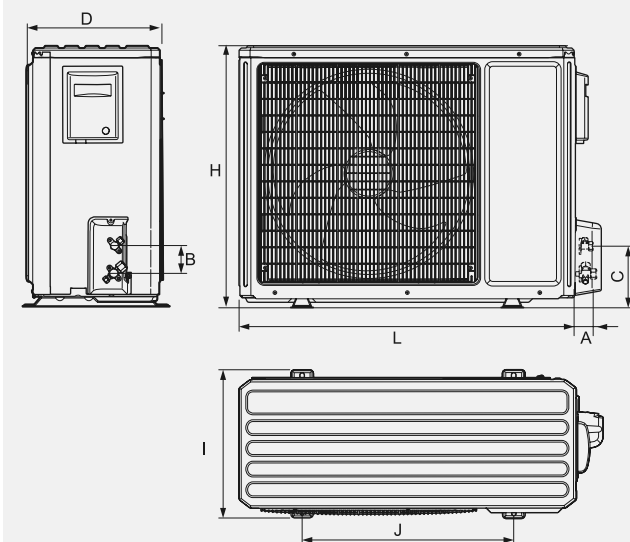

Legenda:

- H Altezza
- L Larghezza
- D Profondità
- A Lunghezza delle valvole
- B Distanza fra valvole
- C Distanza della seconda valvola dal pavimento
- I Distanza fra i fori di fissaggio
- J Distanza fra i supporti di fissaggio

Misure modelli Mono (mm.):

- VAIH 1-025 WNO**
H = 596 / L = 819 / D = 303 / A = 54 / B = 65
C = 162 / I = 378 / J = 490 / Peso = 37,5 Kg
- VAIH 1-035 WNO**
H = 596 / L = 819 / D = 303 / A = 54 / B = 65
C = 162 / I = 378 / J = 490 / Peso = 37,5 Kg
- VAIH 1-050 WNO**
H = 700 / L = 897 / D = 340 / A = 61 / B = 75
C = 163,5 / I = 396 / J = 560 / Peso = 46 Kg

climaVAIR premium VAIH 1

Unità interna MonoSplit

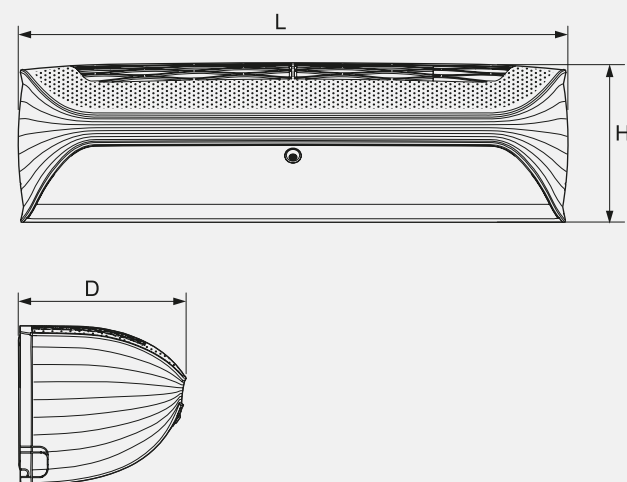

Legenda:

- H Altezza
- L Larghezza
- D Profondità

Misure modelli Mono (mm.):

- VAIH 1-025 WNI**
H = 281 / L = 977 / D = 295 / Peso = 17 Kg
- VAIH 1-035 WNI**
H = 281 / L = 977 / D = 295 / Peso = 17 Kg
- VAIH 1 050 WNI**
H = 281 / L = 977 / D = 295 / Peso = 17 Kg

climaVAIR exclusive VAI 5

Unità esterna MonoSplit

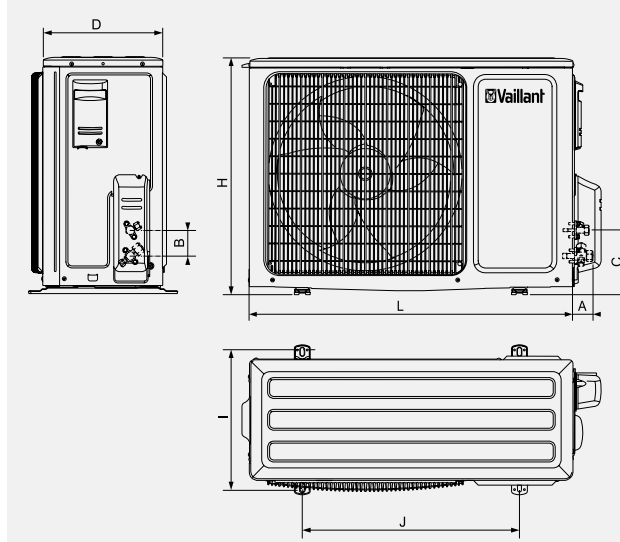

Legenda:

- H Altezza
- L Larghezza
- D Profondità
- A Lunghezza delle valvole
- B Distanza fra valvole
- C Distanza della seconda valvola dal pavimento
- I Distanza fra i fori di fissaggio
- J Distanza fra i supporti di fissaggio

Misure modelli Mono (mm.):

- VAI 5-025 WNO**
H = 596 / L = 848 / D = 320 / A = 56 / B = 65
C = 156 / I = 286 / J = 540 / Peso = 33,5 Kg
- VAI 5-035 WNO**
H = 596 / L = 848 / D = 320 / A = 48 / B = 65
C = 161 / I = 286 / J = 540 / Peso = 33,5 Kg
- VAI 5-050 WNO**
H = 700 / L = 963 / D = 396 / A = 47 / B = 65
C = 154 / I = 396 / J = 560 / Peso = 45 Kg
- VAI 5-065 WNO**
H = 700 / L = 963 / D = 396 / A = 65 / B = 74
C = 163 / I = 396 / J = 560 / Peso = 53 Kg

climaVAIR exclusive VAI 5

Unità interna MonoSplit

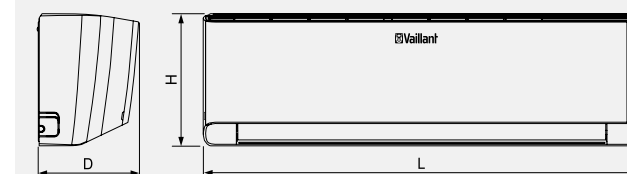

Legenda:

- H Altezza
- L Larghezza
- D Profondità

Misure modelli Mono (mm.):

- VAI 5-020 WNI**
H = 275 / L = 812 / D = 210 / Peso = 9 Kg
- VAI 5-025 WNI**
H = 290 / L = 865 / D = 210 / Peso = 10,5 Kg
- VAI 5-035 WNI**
H = 290 / L = 865 / D = 210 / Peso = 11 Kg
- VAI 5-050 WNI**
H = 301 / L = 996 / D = 225 / Peso = 13,5 Kg
- VAI 5-065 WNI**
H = 327 / L = 1101 / D = 249 / Peso = 16,5 Kg

Dime climatizzatori per uso residenziale

climaVAIR plus VAI 8

Unità esterna MonoSplit

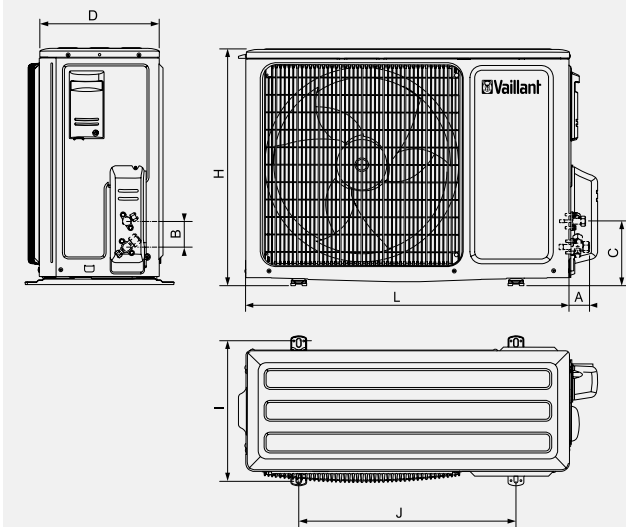

Legenda:

- H Altezza
- L Larghezza
- D Profondità
- A Lunghezza delle valvole
- B Distanza fra valvole
- C Distanza della seconda valvola dal pavimento
- I Distanza fra i fori di fissaggio
- J Distanza fra i supporti di fissaggio

Misure modelli Mono (mm.):

- VAI 8-025 WNO**
H = 540 / L = 776 / D = 320 / A = 56 / B = 65
C = 156 / I = 286 / J = 510 / Peso = 29,5 Kg
- VAI 8-035 WNO**
H = 596 / L = 842 / D = 320 / A = 48 / B = 65
C = 161 / I = 286 / J = 540 / Peso = 31 Kg
- VAI 8-050 WNO**
H = 596 / L = 899 / D = 378 / A = 48 / B = 65
C = 162 / I = 343 / J = 550 / Peso = 39 Kg
- VAI 8-065 WNO**
H = 700 / L = 965 / D = 396 / A = 65 / B = 74
C = 163 / I = 364 / J = 560 / Peso = 52,5 Kg

climaVAIR plus VAI 8

Unità interna MonoSplit

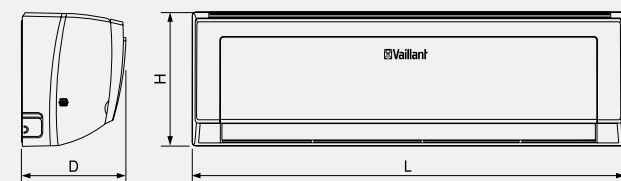

Legenda:

- H Altezza
- L Larghezza
- D Profondità

Misure modelli Mono (mm.):

- VAI 8-020 WNI**
H = 275 / L = 790 / D = 200 / Peso = 9 Kg
- VAI 8-025 WNI**
H = 275 / L = 790 / D = 200 / Peso = 9 Kg
- VAI 8-035 WNI**
H = 289 / L = 845 / D = 209 / Peso = 10,5 Kg
- VAI 8-050 WNI**
H = 300 / L = 970 / D = 224 / Peso = 13,5 Kg
- VAI 8-065 WNI**
H = 325 / L = 1078 / D = 246 / Peso = 16,5 Kg

climaVAIR pro VAIB

Unità esterna MonoSplit

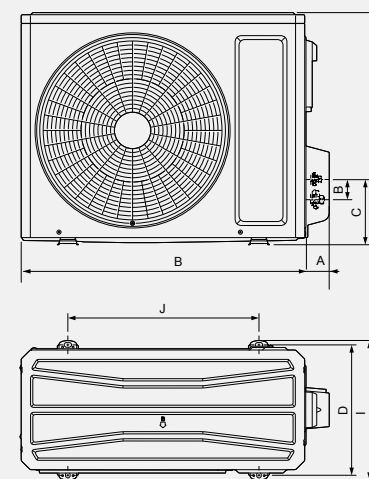

Legenda:

- H Altezza
- L Larghezza
- D Profondità
- A Lunghezza delle valvole
- B Distanza fra valvole
- C Distanza della seconda valvola dal pavimento
- I Distanza fra i fori di fissaggio
- J Distanza fra i supporti di fissaggio

Misure modelli Mono (mm.):

- VAIB 1-025 WNO**
H = 555 / L = 675 / D = 310 / A = 57 /
B = 65 / C = 163 / I = 330 / J = 455 / Peso = 24,5 kg
- VAIB 1-035 WNO**
H = 555 / L = 675 / D = 310 / A = 57 /
B = 65 / C = 163 / I = 330 / J = 455 / Peso = 24,5 kg
- VAIB 1-050 WNO**
H = 555 / L = 745 / D = 332 / A = 57 /
B = 65 / C = 163,7 / I = 350 / J = 512 / Peso = 31,5 kg
- VAIB 1-065 WNO**
H = 660 / L = 889 / D = 371 / A = 69 /
B = 65 / C = 165,6 / I = 402 / J = 570 / Peso = 41,5 kg

climaVAIR pro VAIB

Unità interna MonoSplit

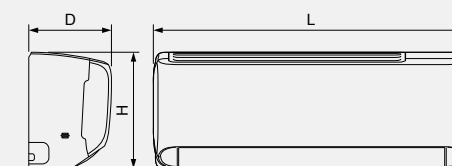

Legenda:

- H Altezza
- L Larghezza
- D Profondità

Misure modelli Mono (mm.):

- VAIB 1-025 WNI**
H = 275 / L = 835 / P = 200 / Peso = 9,0 Kg
- VAIB 1-035 WNI**
H = 275 / L = 835 / P = 200 / Peso = 9,0 Kg
- VAIB 1-050 WNI**
H = 333 / L = 943 / P = 246 / Peso = 13,0 Kg
- VAIB 1-065 WNI**
H = 333 / L = 1078 / P = 246 / Peso = 15,0 Kg

Dime climatizzatori per uso residenziale

climaVAIR intro VAIL 1

Unità esterna MonoSplit

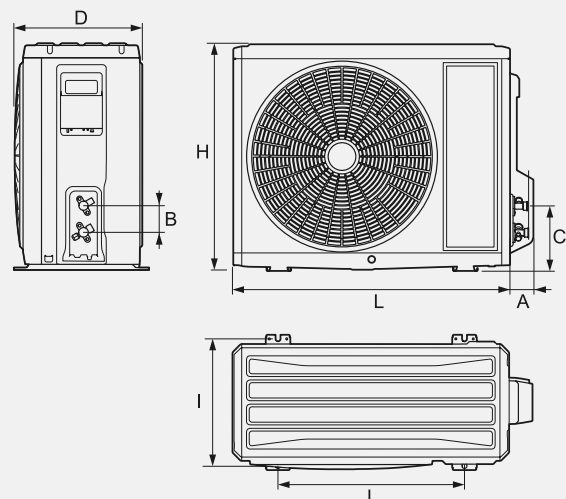

Legenda:

- H Altezza
- L Larghezza
- D Profondità
- A Lunghezza delle valvole
- B Distanza fra valvole
- C Distanza della seconda valvola dal pavimento
- I Distanza fra i fori di fissaggio
- J Distanza fra i supporti di fissaggio

Misure modelli Mono (mm.):

VAIL 1-025 WNO
 H = 550 / L = 689 / D = 285 / A = 43 / B = 65
 C = 158 / I = 310 / J = 455 / Peso = 25 Kg

VAIL 1-030 WNO
 H = 550 / L = 689 / D = 285 / A = 43 / B = 65
 C = 158 / I = 310 / J = 455 / Peso = 25 Kg

climaVAIR intro VAIL 1

Unità interna MonoSplit

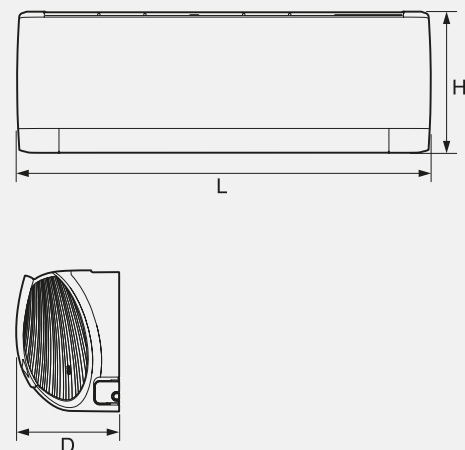

Legenda:

- H Altezza
- L Larghezza
- D Profondità

Misure modelli Mono (mm.):

VAIL 1-025 WNI
 H = 254 / L = 744 / D = 185 / Peso = 7,5 Kg

VAIL 1-030 WNI
 H = 254 / L = 819 / D = 185 / Peso = 8,5 Kg

Dime climaVAIR multi

climaVAIR multi

Unità esterna VAM 1

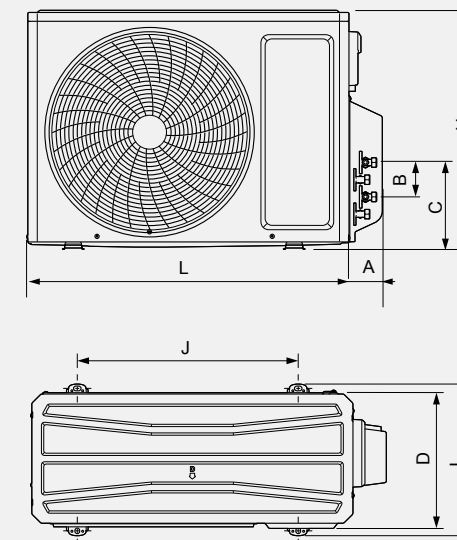

Misure modelli Multi (mm.):

VAM1-040A2NO
 H 550 / L 745 / D 300 / A 77 / B 40 / C 201 / I 332 /
 J 512 / Peso Kg: 30,0

VAM1-050A2NO
 H 550 / L 745 / D 300 / A 77 / B 40 / C 201 / I 332 /
 J 512 / Peso Kg: 32,0

VAM1-070A3NO
 H 660 / L 889 / D 340 / A 75 / B 40 / C 289 / I 371 /
 J 570 / Peso Kg: 47,5

VAM1-080A4NO
 H 660 / L 889 / D 340 / A 75 / B 40 / C 369 / I 371 /
 J 570 / Peso Kg: 51,0

VAM1-120A5NO
 H 826 / L 943 / D 369 / A 77 / B 40 / C 462 / I 396 /
 J 635 / Peso Kg: 73,0

Legenda:

- H Altezza
- L Larghezza
- D Profondità
- A Lunghezza delle valvole
- B Distanza fra valvole
- C Distanza della seconda valvola dal pavimento
- I Distanza fra i fori di fissaggio
- J Distanza fra i supporti di fissaggio

Unità interna a cassetta

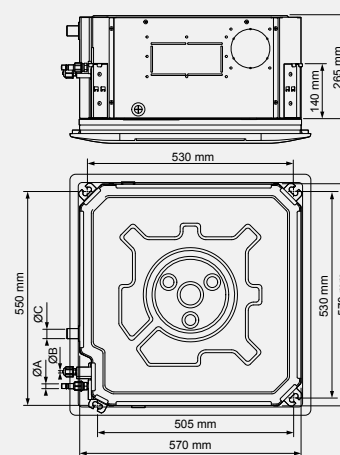

Unità interna console

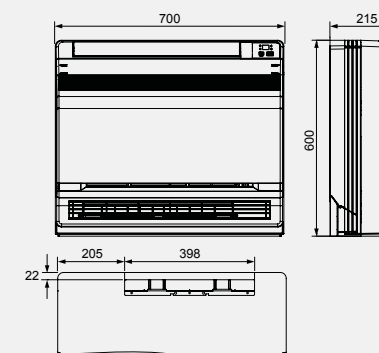

Unità interna canalizzata

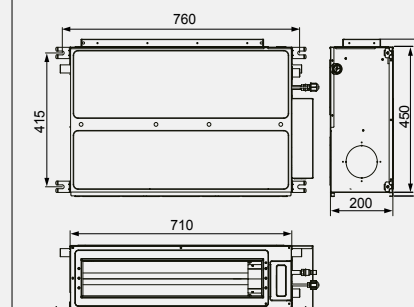

Lunghezza tubi

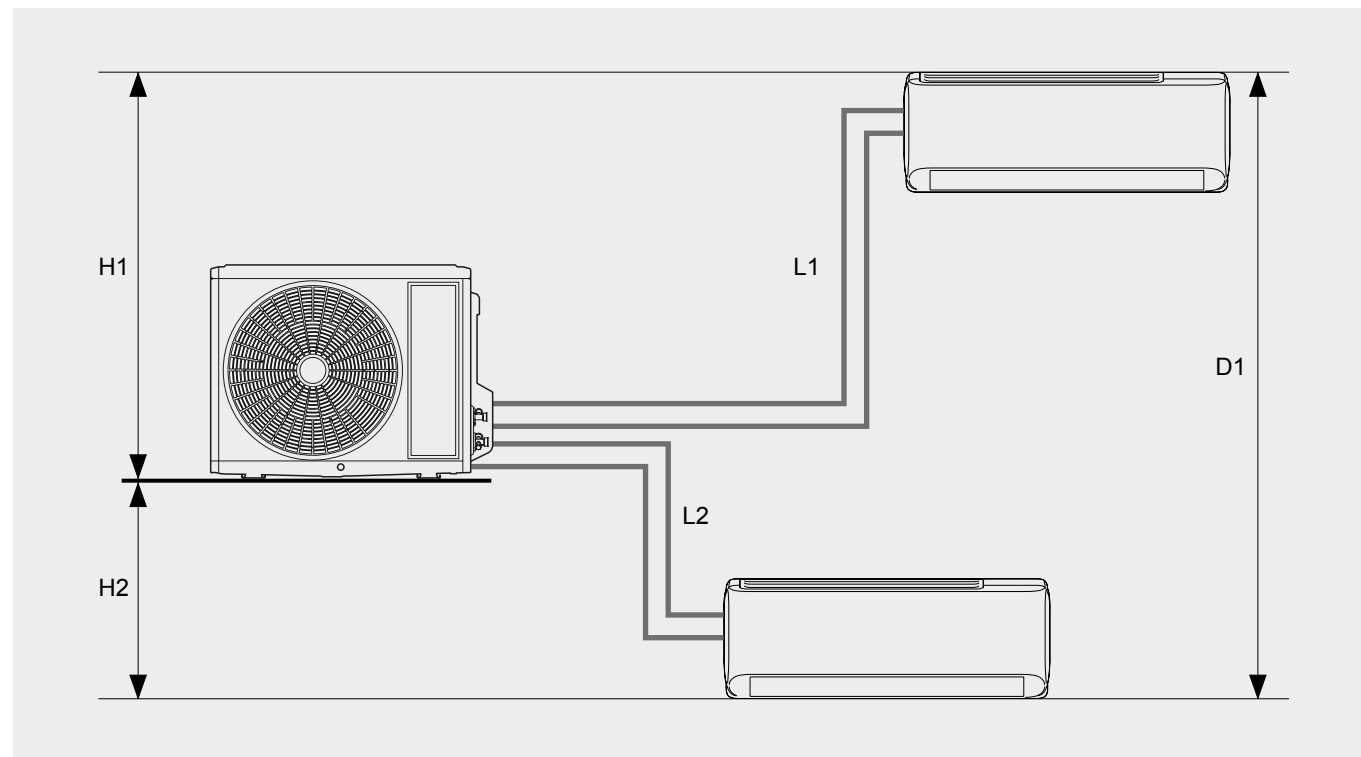

Tipologia	Gamma	Codice	Descrizione	Carica refrigerante	Lunghezza totale tubazioni refrigerante con carica di fabbrica	Carica addizionale di refrigerante	Max. lunghezza tubazioni UE e UI più lontana	MONO HI MULTI H1, H2 Max. dislivello tra UI e UE	L1 + L2 + ... Lunghezza totale UI	D1 Max dislivello tra UI e UE	L1, L2... Max lunghezza tra UE e ultima UI
Mono	climaVAIR premium	0010044027	VAIH1-025 WNO	1,00	5 m	16 g/m	15 m	15 m	-	-	-
Mono	climaVAIR premium	0010044028	VAIH1-035 WNO	1,00	5 m	16 g/m	20 m	15 m	-	-	-
Mono	climaVAIR premium	0010044029	VAIH1-050 WNO	1,20	5 m	16 g/m	25 m	20 m	-	-	-
Mono	climaVAIR exclusive	0010022645	VAI5-025WNO	0,70	5 m	20 g/m	20 m	15 m	-	-	-
Mono	climaVAIR exclusive	0010022646	VAI5-035WNO	0,70	5 m	20 g/m	20 m	15 m	-	-	-
Mono	climaVAIR exclusive	0010022647	VAI5-050WNO	1,00	5 m	16 g/m	25 m	20 m	-	-	-
Mono	climaVAIR exclusive	0010022648	VAI5-065WNO	1,70	5 m	50 g/m	25 m	20 m	-	-	-
Mono	climaVAIR plus	0010019791	VAI8-025WNO	0,60	5 m	20 g/m	20 m	15 m	-	-	-
Mono	climaVAIR plus	0010019792	VAI8-035WNO	0,70	5 m	20 g/m	20 m	15 m	-	-	-
Mono	climaVAIR plus	0010019793	VAI8-050WNO	0,90	5 m	16 g/m	25 m	20 m	-	-	-
Mono	climaVAIR plus	0010019794	VAI8-065WNO	1,70	5 m	50 g/m	25 m	20 m	-	-	-
Mono	climaVAIR pro	8000010699	VAIB1-025WNO	0,51	5 m	16 g/m	15 m	10 m	-	-	-
Mono	climaVAIR pro	8000010705	VAIB1-035WNO	0,55	5 m	16 g/m	15 m	10 m	-	-	-
Mono	climaVAIR pro	8000010693	VAIB1-050WNO	0,85	5 m	16 g/m	25 m	10 m	-	-	-
Mono	climaVAIR pro	8000010706	VAIB1-065WNO	1,50	5 m	16 g/m	25 m	10 m	-	-	-
Mono	climaVAIR intro	0010044011	VAIL1-025WNO	0,50	5 m	16 g/m	15 m	10 m	-	-	-
Mono	climaVAIR intro	0010044012	VAIL1-030WNO	0,55	5 m	16 g/m	15 m	10 m	-	-	-
Multi	climaVAIR multi	8000010723	VAM1-040A2NO	0,75	10 m	20 g/m	20 m	15 m	40 m	15 m	20 m
Multi	climaVAIR multi	8000010717	VAM1-050A2NO	0,90	10 m	20 g/m	20 m	15 m	40 m	15 m	20 m
Multi	climaVAIR multi	8000010724	VAM1-070A3NO	1,70	30 m	20 g/m	20 m	15 m	60 m	15 m	20 m
Multi	climaVAIR multi	8000010719	VAM1-080A4NO	1,80	40 m	20 g/m	20 m	15 m	70 m	15 m	20 m
Multi	climaVAIR multi	8000010712	VAM1-120A5NO	2,40	50 m	20 g/m	25 m	25 m	100 m	25 m	25 m

Accessori

Accessorio	Abbinamento	Descrizione	Codice	Prezzo Euro
	climaVAIR exclusive climaVAIR pro climaVAIR intro climaVAIR multi	Base di appoggio in gomma (2 pezzi) Antivibranti, per l'appoggio unità esterna Dimensioni: 600 x 95 x 140 mm (LxAxP)	0020250226	124,00
	climaVAIR exclusive climaVAIR intro	Supporto a parete Per il montaggio a parete delle unità esterne	0020250225	307,00
	climaVAIR exclusive climaVAIR pro climaVAIR intro climaVAIR multi	Schedino on-off con scatola e filo per abbinamento a sistemi domestici	0020257890	26,00
	climaVAIR exclusive climaVAIR intro	Modulo WiFi per unità interne per controllo remoto via App da smartphone e tablet	0010039939	63,00

Tabella di combinazioni - unità esterne e interne

Potenza massima in raffrescamento (kW)		Parete														Cassetta		Canalizz.	Console		Detrazioni 50% - 65%
Unità esterna Descriz.	Possibili combinazione con unità interne	climaVAIR intro (kW)			climaVAIR pro (kW)				climaVAIR exclusive (kW)							climaVAIR multi (kW)		climaVAIR multi (kW)			
		VAIL1-025WNI 0010044030	VAIL1-035WNI 0010044031	VAIL1-020WNI 8000010702	VAIL1-025WNI 8000010695	VAIL1-035WNI 8000010690	VAIL1-050WNI 8000010703	VAIL1-065WNI 8000010708	VAIL5-020WNI 0010022691	VAIL5-025WNI 0010022692	VAIL5-035WNI 0010022693	VAIL5-050WNI 0010022694	VAIL5-065WNI 0010022695	VAMI-035 KNI 8000010730	VAMI-050 KNI 8000010732	VAMI-035 DNI 8000010715	VAMI-025 CNI 8000010733	VAMI-035 CNI 8000010728			
		2,5	3,0	2,0	2,5	3,5	5,0	7,0	2,0	2,5	3,5	5,0	7,0	3,5	5,0	3,5	2,5	3,5			
VAMI-120A5NO 8000010712	035 + 035 + 035	13,0	●			●					●			●		●		●			
	035 + 035 + 050	15,2	●			●	●				●	●		●	●	●		●			
	035 + 035 + 065	15,2	●			●		●			●		●	●	●	●		●			
	035 + 050 + 050	15,2	●			●	●				●	●		●	●	●		●			
	035 + 050 + 065	15,2	●			●	●	●			●	●	●	●	●	●		●			
	035 + 065 + 065	15,2	●			●		●			●		●	●	●	●		●			
	050 + 050 + 050	15,2					●					●			●			●			
	050 + 050 + 065	15,2					●	●				●	●		●	●		●			
	020 + 020 + 020 + 020	11,0			●				●										●		
	020 + 020 + 020 + 025	11,0	●		●	●			●		●							●	●		
	020 + 020 + 020 + 035	11,9		●	●		●		●		●				●		●		●		
	020 + 020 + 020 + 050	14,1			●			●					●					●	●		
	020 + 020 + 020 + 065	15,2			●				●		●			●				●	●		
	020 + 020 + 025 + 025	11,6	●		●	●			●		●	●						●	●		
	020 + 020 + 025 + 035	12,7	●	●	●	●	●		●		●	●			●		●	●	●		
	020 + 020 + 025 + 050	14,8	●		●	●		●			●		●		●		●	●	●		
	020 + 020 + 025 + 065	15,2	●		●	●			●		●		●		●		●	●	●		
	020 + 020 + 035 + 035	13,8		●	●		●		●		●	●			●		●	●	●		
	020 + 020 + 035 + 050	15,2		●	●		●	●	●		●	●		●	●	●	●	●	●		
	020 + 020 + 035 + 065	15,2		●	●		●		●		●	●		●	●	●	●	●	●		
	020 + 020 + 050 + 050	15,2			●		●	●	●		●	●		●	●	●		●	●		
	020 + 020 + 050 + 065	15,2			●		●	●	●		●	●		●	●	●		●	●		
	020 + 020 + 065 + 065	15,2			●		●		●		●	●		●	●	●		●	●		
	020 + 025 + 025 + 025	12,3	●		●	●			●		●	●						●	●		
	020 + 025 + 025 + 035	13,4	●	●	●	●	●		●		●	●			●		●	●	●		
	020 + 025 + 025 + 050	15,2	●		●	●		●			●	●		●	●	●		●	●		
	020 + 025 + 025 + 065	15,2	●		●	●		●			●	●		●	●	●		●	●		
	020 + 025 + 035 + 035	14,5	●	●	●	●	●		●		●	●			●		●	●	●		
	020 + 025 + 035 + 050	15,2	●	●	●	●	●	●	●		●	●		●	●	●	●	●	●		
	020 + 025 + 035 + 065	15,2	●	●	●	●	●		●		●	●		●	●	●	●	●	●		
	020 + 025 + 050 + 050	15,2	●		●	●		●	●		●	●		●	●	●		●	●		
	020 + 025 + 050 + 065	15,2	●		●	●		●	●		●	●		●	●	●		●	●		
	020 + 035 + 035 + 035	15,2		●	●		●	●	●		●	●		●	●	●		●	●		
	020 + 035 + 035 + 050	15,2		●	●		●	●	●		●	●		●	●	●		●	●		
	020 + 035 + 035 + 065	15,2		●	●		●		●		●	●		●	●	●		●	●		
	020 + 035 + 050 + 050	15,2		●	●		●	●	●		●	●		●	●	●		●	●		
	020 + 035 + 050 + 065	15,2		●	●		●	●	●		●	●		●	●	●		●	●		
	020 + 050 + 050 + 050	15,2			●		●	●	●		●	●		●	●	●		●	●		
	025 + 025 + 025 + 025	13,0	●			●					●							●	●		
	025 + 025 + 025 + 035	14,1	●	●		●	●				●	●			●		●	●	●		
	025 + 025 + 025 + 050	15,2	●			●	●	●			●	●		●	●	●		●	●		
	025 + 025 + 025 + 065	15,2	●			●		●			●	●		●	●	●		●	●		
	025 + 025 + 035 + 035	15,2	●	●		●	●				●	●			●		●	●	●		
	025 + 025 + 035 + 050	15,2	●	●		●	●	●			●	●			●		●	●	●		
	025 + 025 + 035 + 065	15,2	●	●		●	●		●		●	●			●		●	●	●		
025 + 025 + 050 + 050	15,2	●			●		●	●		●	●		●	●	●		●	●			
025 + 025 + 050 + 065	15,2	●			●		●	●		●	●		●	●	●		●	●			
025 + 035 + 035 + 035	15,2	●	●		●	●		●		●	●			●		●	●	●			
025 + 035 + 035 + 050	15,2	●	●		●	●	●	●		●	●			●		●	●	●			
025 + 035 + 035 + 065	15,2	●	●		●	●		●		●	●			●		●	●	●			
025 + 035 + 050 + 050	15,2	●	●		●	●	●	●		●	●		●	●	●		●	●			
025 + 035 + 050 + 065	15,2	●	●		●	●	●	●		●	●		●	●	●		●	●			
025 + 050 + 050 + 050	15,2	●			●		●	●		●	●		●	●	●		●	●			
035 + 035 + 035 + 035	15,2		●			●				●	●			●		●	●	●			
035 + 035 + 035 + 050	15,2		●			●	●			●	●			●		●	●	●			

● Combinazioni possibili / ● Prodotto rientrante nelle detrazioni 50% e 65%

Potenza massima in raffrescamento (kW)		Parete													Cassetta		Canalizz. climaVAIR multi (kW)		Console		Detrazioni 50% - 65%
Unità esterna Descriz.	Possibili combinazione con unità interne	climaVAIR intro (kW)			climaVAIR pro (kW)				climaVAIR exclusive (kW)						3,5	5,0	3,5	2,5	3,5		
		VAIL1-025WNI 0010044030	VAIL1-035WNI 0010044031	VAIL1-020WNI 8000010702	VAIL1-025WNI 8000010695	VAIL1-035WNI 8000010690	VAIL1-050WNI 8000010703	VAIL1-065WNI 8000010708	VAIL5-020WNI 0010022691	VAIL5-025WNI 0010022692	VAIL5-035WNI 0010022693	VAIL5-050WNI 0010022694	VAIL5-065WNI 0010022695	VAM1-035 KNI 8000010730	VAM1-050 KNI 8000010732	VAM1-035 DNI 8000010715	VAM1-025 CNI 8000010733	VAM1-035 CNI 8000010728			
		2,5	3,0	2,0	2,5	3,5	5,0	7,0	2,0	2,5	3,5	5,0	7,0	3,5	5,0	3,5	2,5	3,5			
VAM1-120A5NO 8000010712	035 + 035 + 035 + 065	15,2	●					●					●	●		●		●			
	035 + 035 + 050 + 050	15,2		●								●		●	●			●			
	020 + 020 + 020 + 020 + 020	12,7			●				●									●			
	020 + 020 + 020 + 020 + 025	13,4	●		●	●			●		●							●			
	020 + 020 + 020 + 020 + 035	14,5		●	●				●		●						●	●			
	020 + 020 + 020 + 020 + 050	15,2			●				●		●		●			●		●			
	020 + 020 + 020 + 020 + 065	15,2			●				●		●			●				●			
	020 + 020 + 020 + 025 + 025	14,1	●		●	●			●		●			●				●			
	020 + 020 + 020 + 025 + 035	15,2	●	●	●	●			●		●	●			●		●	●			
	020 + 020 + 020 + 025 + 050	15,2	●		●	●			●		●		●			●		●			
	020 + 020 + 020 + 025 + 065	15,2	●		●	●			●		●		●			●		●			
	020 + 020 + 020 + 035 + 035	15,2		●	●				●		●		●			●		●			
	020 + 020 + 020 + 035 + 065	15,2		●	●				●		●		●			●		●			
	020 + 020 + 020 + 050 + 050	15,2			●				●		●		●			●		●			
	020 + 020 + 020 + 050 + 065	15,2			●				●		●		●			●		●			
	020 + 020 + 025 + 025 + 025	14,8	●		●	●			●		●							●			
	020 + 020 + 025 + 025 + 035	15,2	●	●	●	●			●		●				●		●	●			
	020 + 020 + 025 + 025 + 050	15,2	●		●	●			●		●				●		●	●			
	020 + 020 + 025 + 025 + 065	15,2	●		●	●			●		●			●			●	●			
	020 + 020 + 025 + 035 + 035	15,2	●	●	●	●			●		●				●		●	●			
	020 + 020 + 025 + 035 + 050	15,2	●	●	●	●			●		●		●		●		●	●			
	020 + 020 + 025 + 035 + 065	15,2	●	●	●	●			●		●		●		●		●	●			
	020 + 020 + 025 + 050 + 050	15,2	●		●	●			●		●		●			●		●			
	020 + 020 + 035 + 035 + 035	15,2		●	●				●		●		●			●		●			
	020 + 020 + 035 + 035 + 050	15,2		●	●				●		●		●			●		●			
	020 + 020 + 035 + 035 + 065	15,2		●	●				●		●		●			●		●			
	020 + 020 + 035 + 050 + 050	15,2		●	●				●		●		●			●		●			
	020 + 025 + 025 + 025 + 025	15,2	●		●	●			●		●							●			
	020 + 025 + 025 + 025 + 035	15,2	●	●	●	●			●		●				●		●	●			
	020 + 025 + 025 + 025 + 050	15,2	●		●	●			●		●		●			●		●			
	020 + 025 + 025 + 025 + 065	15,2	●		●	●			●		●			●			●	●			
	020 + 025 + 025 + 035 + 035	15,2	●	●	●	●			●		●				●		●	●			
	020 + 025 + 025 + 035 + 050	15,2	●	●	●	●			●		●		●		●		●	●			
	020 + 025 + 025 + 035 + 065	15,2	●	●	●	●			●		●		●		●		●	●			
	020 + 025 + 025 + 050 + 050	15,2	●		●	●			●		●		●			●		●			
	020 + 025 + 035 + 035 + 035	15,2	●	●	●	●			●		●		●			●		●			
	020 + 025 + 035 + 035 + 050	15,2	●	●	●	●			●		●		●			●		●			
	020 + 035 + 035 + 035 + 035	15,2		●	●				●		●		●			●		●			
	020 + 035 + 035 + 035 + 050	15,2		●	●				●		●		●			●		●			
	025 + 025 + 025 + 025 + 025	15,2	●			●			●		●							●			
	025 + 025 + 025 + 025 + 035	15,2	●	●		●			●		●				●		●	●			
	025 + 025 + 025 + 025 + 050	15,2	●			●			●		●		●			●		●			
	025 + 025 + 025 + 025 + 065	15,2	●			●			●		●			●			●	●			
	025 + 025 + 025 + 035 + 035	15,2	●	●		●			●		●				●		●	●			
	025 + 025 + 025 + 035 + 050	15,2	●	●		●			●		●		●		●		●	●			
025 + 025 + 025 + 035 + 065	15,2	●	●		●			●		●		●		●		●	●				
025 + 025 + 025 + 050 + 050	15,2	●			●			●		●		●			●		●				
025 + 025 + 035 + 035 + 035	15,2	●	●		●			●		●		●			●		●				
025 + 025 + 035 + 035 + 050	15,2	●	●		●			●		●		●			●		●				
025 + 035 + 035 + 035 + 035	15,2	●	●		●			●		●		●			●		●				
025 + 035 + 035 + 035 + 050	15,2	●	●		●			●		●		●			●		●				
035 + 035 + 035 + 035 + 035	15,2		●		●			●		●		●			●		●				

● Combinazioni possibili / ● Prodotto rientrante nelle detrazioni 50% e 65%

Tabella di combinazioni - potenze e efficienze raffrescamento

Unità Esterna (UE)	Combinazioni Unità Interne (UI) A+B+C+D+E	Potenza Raffr. (kW)			Potenza assorbita Raffr. (kW)			EER	COP	Efficienza Raffrescamento						Detrazioni 50% & 65%	
		Min.	Nom.	Max.	Min.	Nom.	Max.			climaVAIR pro VAIB1	climaVAIR intro VAIL1	climaVAIR exclusive VA15	Cassette VAM1-KNI	Console VAM1-CNI	Canalizzato VAM1-DNI		
VAM1-040A2NO 8000010723	020 + 020	2,05	4,10	5,00	0,40	1,10	2,20	3,73	4,54	A++		A++					●
	020 + 025	2,05	4,10	5,00	0,40	1,10	2,20	3,73	4,54	A++	A++	A++		A++			●
	020 + 035	2,05	4,10	5,00	0,40	1,10	2,20	3,73	4,54	A++	A++	A++	A++	A++	A++		●
	025 + 025	2,05	4,10	5,00	0,40	1,10	2,20	3,73	4,54	A++	A++	A++	A++	A++	A++		●
	025 + 035	2,05	4,10	5,00	0,40	1,10	2,20	3,73	4,54	A++	A++	A++	A++	A++	A++		●
VAM1-050A2NO 8000010717	020 + 020	2,15	4,40	5,00	0,40	1,40	2,00	3,14	4,73	A++	A++	A++					
	020 + 025	2,15	4,80	5,20	0,40	1,44	2,00	3,33	4,91	A++	A++	A++		A++			●
	020 + 035	2,15	5,30	5,80	0,40	1,48	2,50	3,58	4,52	A++	A++	A++	A++	A++	A++		●
	025 + 025	2,15	5,30	5,80	0,40	1,48	2,50	3,58	4,52	A++	A++	A++	A++	A++	A++		●
	025 + 035	2,15	5,30	5,80	0,50	1,48	2,50	3,58	4,52	A++	A++	A++	A++	A++	A++		●
	035 + 035	2,15	5,30	5,80	0,50	1,48	2,50	3,58	4,52	A++	A++	A++	A++	A++	A++		●
VAM1-070A3NO 8000010724	020 + 020	2,30	4,40	5,40	0,60	1,10	2,60	4,01	4,00	A++	A++	A++					●
	020 + 025	2,30	4,80	5,60	0,60	1,25	2,80	3,83	3,90	A++	A++	A++		A++			●
	020 + 035	2,30	5,70	6,30	0,80	1,50	3,00	3,80	3,91	A++	A++	A++	A++	A++	A++		●
	020 + 050	2,30	7,10	8,50	1,00	1,88	3,40	3,78	3,72	A++	A++	A++	A++				●
	025 + 025	2,30	5,30	6,30	0,80	1,40	3,00	3,79	3,83	A++	A++	A++	A++	A++	A++		●
	025 + 035	2,30	6,10	7,30	1,00	1,65	3,20	3,71	3,84	A++	A++	A++	A++	A++	A++		●
	025 + 050	2,30	7,10	8,50	1,10	1,88	3,40	3,78	3,86	A++	A++	A++	A++	A++	A++		●
	035 + 035	2,30	7,10	9,20	1,10	1,88	3,40	3,78	3,86	A++	A++	A++	A++	A++	A++		●
	035 + 050	2,30	7,10	9,20	1,10	1,88	3,40	3,78	3,86	A++	A++	A++	A++	A++	A++		●
	050 + 050	2,30	7,10	9,20	1,10	1,88	3,40	3,78	3,86	A++	A++	A++	A++	A++	A++		●
	020 + 020 + 020	2,30	6,60	9,20	1,10	1,65	3,20	4,01	4,00	A++	A++	A++					●
	020 + 020 + 025	2,30	7,00	9,20	1,10	1,80	3,40	3,89	3,84	A++	A++	A++		A++			●
	020 + 020 + 035	2,30	7,10	9,20	1,10	1,88	3,40	3,78	4,02	A++	A++	A++	A++	A++	A++		●
	020 + 020 + 050	2,30	7,10	9,20	1,10	1,88	3,40	3,78	4,02	A++	A++	A++	A++				●
	020 + 025 + 025	2,30	7,10	9,20	1,10	1,88	3,40	3,78	4,02	A++	A++	A++		A++			●
	020 + 025 + 035	2,30	7,10	9,20	1,10	1,88	3,40	3,78	4,02	A++	A++	A++	A++	A++	A++		●
	020 + 025 + 050	2,30	7,10	9,20	1,10	1,88	3,40	3,78	4,02	A++	A++	A++	A++	A++			●
	020 + 035 + 035	2,30	7,10	9,20	1,10	1,88	3,40	3,78	4,02	A++	A++	A++	A++	A++	A++		●
	025 + 025 + 025	2,30	7,10	9,20	1,10	1,88	3,40	3,78	4,02	A++	A++	A++	A++	A++	A++		●
	025 + 025 + 035	2,30	7,10	9,20	1,10	1,88	3,40	3,78	4,02	A++	A++	A++	A++	A++	A++		●
025 + 025 + 050	2,30	7,10	9,20	1,10	1,88	3,40	3,78	4,02	A++	A++	A++	A++	A++	A++		●	
025 + 035 + 035	2,30	7,10	9,20	1,10	1,88	3,40	3,78	4,02	A++	A++	A++	A++	A++	A++		●	
035 + 035 + 035	2,30	7,10	9,20	1,10	1,88	3,40	3,78	4,02	A++	A++	A++	A++	A++	A++		●	
VAM1-080A4NO 8000010719	020 + 020	2,30	4,40	5,40	0,80	1,10	2,40	4,00	4,73	A++	A++	A++					●
	020 + 025	2,30	4,80	5,60	0,80	1,20	2,60	4,00	4,30	A++	A++	A++		A++			●
	020 + 035	2,30	5,70	6,30	0,80	1,44	2,60	3,96	4,29	A++	A++	A++	A++	A++	A++		●
	020 + 050	2,30	7,20	8,50	1,00	1,90	3,00	3,79	4,17	A++	A++	A++	A++				●
	025 + 025	2,30	5,30	6,30	0,80	1,40	2,60	3,79	3,96	A++	A++	A++	A++	A++	A++		●
	025 + 035	2,30	6,10	7,30	0,80	1,60	2,80	3,81	4,99	A++	A++	A++	A++	A++	A++		●
	025 + 050	2,30	7,60	8,50	1,20	2,00	2,80	3,80	3,11	A++	A++	A++	A++	A++	A++		●
	035 + 035	2,30	7,00	9,20	1,20	1,80	2,80	3,89	4,03	A++	A++	A++	A++	A++	A++		●
	035 + 050	2,30	8,00	10,00	1,20	2,12	3,40	3,77	4,27	A++	A++	A++	A++	A++	A++		●
	050 + 050	2,30	8,00	11,00	1,20	2,12	3,60	3,77	4,32	A++	A++	A++	A++	A++	A++		●
	020 + 020 + 020	2,30	6,60	9,20	1,20	1,60	2,80	4,13	4,73	A++	A++	A++					●
	020 + 020 + 025	2,30	7,00	9,50	1,20	1,75	2,80	4,00	4,43	A++	A++	A++		A++			●
	020 + 020 + 035	2,30	7,90	9,60	1,20	2,00	3,00	3,95	4,41	A++	A++	A++	A++	A++	A++		●
	020 + 020 + 050	2,30	8,00	11,00	1,30	2,12	3,60	3,77	4,32	A++	A++	A++	A++				●
	020 + 025 + 025	2,30	7,40	9,50	1,30	1,90	3,00	3,89	4,17	A++	A++	A++		A++			●
	020 + 025 + 035	2,30	8,00	11,00	1,30	2,12	3,60	3,77	4,27	A++	A++	A++	A++	A++	A++		●
	020 + 025 + 050	2,30	8,00	11,00	1,30	2,12	3,60	3,77	4,32	A++	A++	A++	A++				●
	020 + 035 + 035	2,30	8,00	11,00	1,30	2,12	3,60	3,77	4,32	A++	A++	A++	A++	A++	A++		●
	020 + 035 + 050	2,30	9,03	11,00	1,30	2,12	3,60	4,26	4,32	A++	A++	A++	A++	A++	A++		●
	025 + 025 + 025	2,30	8,00	10,00	1,30	2,00	3,40	4,00	4,48	A++	A++	A++	A++	A++	A++		●
025 + 025 + 035	2,30	8,00	11,00	1,30	2,12	3,60	3,77	4,32	A++	A++	A++	A++	A++	A++		●	
025 + 025 + 050	2,30	8,00	11,00	1,30	2,12	3,60	3,77	4,32	A++	A++	A++	A++	A++	A++		●	

● Prodotto rientrante nelle detrazioni 50% e 65%

Unità Esterna (UE)	Combinazioni Unità Interne (UI) A + B + C + D + E	Potenza Raffr. (kW)			Potenza assorbita Raffr. (kW)			EER	COP	Efficienza Raffrescamento						Detrazioni 50% & 65%
		Min.	Nom.	Max.	Min.	Nom.	Max.			climaVAIR pro VAIB1	climaVAIR intro VAIL1	climaVAIR exclusive VA15	Cassette VA M1-KNI	Console VA M1-CNI	Canalizzato VA M1-DNI	
VAM1-080A4NO 8000010719	025 + 035 + 035	2,30	8,00	11,00	1,30	2,12	3,60	3,77	4,32	A++	A++	A++	A++	A++	A++	●
	025 + 035 + 050	2,30	8,00	11,00	1,30	2,12	3,60	3,77	4,32	A++	A++	A++	A++	A++	A++	●
	035 + 035 + 035	2,30	8,00	11,00	1,30	2,12	3,60	3,77	4,32	A++	A++	A++	A++	A++	A++	●
	035 + 035 + 050	2,30	8,00	11,00	1,30	2,12	3,60	3,77	4,32	A++	A++	A++	A++	A++	A++	●
	020 + 020 + 020 + 020	2,30	8,00	11,00	1,30	2,12	3,60	3,77	4,32	A++	A++	A++				●
	020 + 020 + 020 + 025	2,30	8,00	11,00	1,30	2,12	3,60	3,77	4,32	A++	A++	A++		A++		●
	020 + 020 + 020 + 035	2,30	8,00	11,00	1,30	2,12	3,60	3,77	4,32	A++	A++	A++	A++	A++	A++	●
	020 + 020 + 020 + 050	2,30	8,00	11,00	1,30	2,12	3,60	3,77	4,32	A++	A++	A++	A++			●
	020 + 020 + 025 + 025	2,30	8,00	11,00	1,30	2,12	3,60	3,77	4,32	A++	A++	A++		A++		●
	020 + 020 + 025 + 035	2,30	8,00	11,00	1,30	2,12	3,60	3,77	4,32	A++	A++	A++	A++	A++	A++	●
	020 + 020 + 025 + 050	2,30	8,00	11,00	1,30	2,12	3,60	3,77	4,32	A++	A++	A++	A++	A++		●
	020 + 020 + 035 + 035	2,30	8,00	11,00	1,30	2,12	3,60	3,77	4,32	A++	A++	A++	A++	A++	A++	●
	020 + 025 + 025 + 025	2,30	8,00	11,00	1,30	2,12	3,60	3,77	4,32	A++	A++	A++		A++		●
	020 + 025 + 025 + 035	2,30	8,00	11,00	1,30	2,12	3,60	3,77	4,32	A++	A++	A++	A++	A++	A++	●
	020 + 025 + 035 + 035	2,30	8,00	11,00	1,30	2,12	3,60	3,77	4,32	A++	A++	A++	A++	A++	A++	●
025 + 025 + 025 + 025	2,30	8,00	11,00	1,30	2,12	3,60	3,77	4,32	A++	A++	A++	A++	A++	A++	●	
025 + 025 + 025 + 035	2,30	8,00	11,00	1,30	2,12	3,60	3,77	4,32	A++	A++	A++	A++	A++	A++	●	
025 + 025 + 035 + 035	2,30	8,00	11,00	1,30	2,12	3,60	3,77	4,32	A++	A++	A++	A++	A++	A++	●	
VAM1-120A5NO 8000010712	020 + 050	2,60	7,20	8,50	1,60	2,40	3,50	3,00	3,42	A++	A++	A++	A++			
	020 + 065	2,60	9,40	10,33	1,60	3,40	4,60	2,76	3,96	A++	A++	A++				
	025 + 035	2,60	6,10	7,50	1,60	2,30	4,60	2,65	2,87	A++	A++	A++	A++	A++	A++	
	025 + 050	2,60	7,60	9,00	1,60	2,60	4,60	2,92	3,23	A++	A++	A++	A++	A++	A++	
	025 + 065	2,60	9,80	11,00	1,60	3,40	4,60	2,88	4,04	A++	A++	A++	A++	A++	A++	
	035 + 035	2,60	7,00	9,20	1,60	2,40	4,60	2,92	2,92	A++	A++	A++	A++	A++	A++	
	035 + 050	2,60	8,50	10,00	1,60	3,00	4,60	2,83	3,36	A++	A++	A++	A++	A++	A++	
	035 + 065	2,60	10,60	12,00	1,60	3,40	4,60	3,12	4,39	A++	A++	A++	A++	A++	A++	
	050 + 050	2,60	10,60	12,00	1,60	3,40	4,60	3,12	4,00	A++	A++	A++	A++	A++	A++	
	050 + 065	2,60	10,60	12,00	1,60	3,40	4,60	3,12	4,08	A++	A++	A++	A++	A++	A++	
	065 + 065	2,60	10,60	12,00	1,60	3,40	4,60	3,12	4,08	A++	A++	A++	A++	A++	A++	
	020 + 020 + 020	2,60	6,60	9,20	1,60	2,30	3,50	2,87	3,25	A++	A++	A++				
	020 + 020 + 025	2,60	7,00	9,50	1,60	2,40	3,50	2,92	3,33	A++	A++	A++		A++		
	020 + 020 + 035	2,60	7,90	9,60	1,60	2,40	3,50	3,29	3,46	A++	A++	A++	A++	A++	A++	●
	020 + 020 + 050	2,60	9,40	11,00	1,60	2,60	3,60	3,62	3,86	A++	A++	A++	A++			●
	020 + 020 + 065	2,60	11,60	12,00	1,60	3,00	4,60	3,87	4,29	A++	A++	A++				●
	020 + 025 + 025	2,60	7,40	9,50	1,60	2,60	3,60	2,85	3,15	A++	A++	A++		A++		
	020 + 025 + 035	2,60	8,30	11,00	1,60	2,60	3,60	3,19	3,54	A++	A++	A++	A++	A++	A++	
	020 + 025 + 050	2,60	9,80	12,30	1,60	3,00	4,00	3,27	3,93	A++	A++	A++	A++	A++		●
	020 + 025 + 065	2,60	12,00	14,47	1,60	3,40	4,60	3,53	4,08	A++	A++	A++		A++		●
	020 + 035 + 035	2,60	9,20	11,21	1,60	3,00	4,00	3,07	3,19	A++	A++	A++	A++	A++	A++	
	020 + 035 + 050	2,60	10,70	13,39	1,60	3,00	4,60	3,57	3,75	A++	A++	A++	A++	A++	A++	●
	020 + 035 + 065	2,60	12,10	15,20	1,60	3,40	4,60	3,56	4,08	A++	A++	A++	A++	A++	A++	●
	020 + 050 + 050	2,60	12,10	15,20	1,60	3,40	4,60	3,56	4,08	A++	A++	A++				●
	020 + 050 + 065	2,60	12,10	15,20	1,60	3,40	4,60	3,56	4,08	A++	A++	A++	A++			●
	020 + 065 + 065	2,60	12,10	15,20	1,60	3,40	4,60	3,56	4,08	A++	A++	A++				●
	025 + 025 + 025	2,60	8,00	10,00	1,60	2,80	4,60	2,86	3,23	A++	A++	A++	A++	A++	A++	
	025 + 025 + 035	2,60	9,40	11,00	1,60	3,40	4,60	2,76	3,36	A++	A++	A++	A++	A++	A++	
	025 + 025 + 050	2,60	10,20	13,02	1,60	3,00	4,60	3,40	4,00	A++	A++	A++	A++	A++	A++	●
	025 + 025 + 065	2,60	12,10	15,20	1,60	3,40	4,60	3,56	4,08	A++	A++	A++	A++	A++	A++	●
	025 + 035 + 035	2,60	9,60	11,94	1,60	3,00	4,60	3,20	3,71	A++	A++	A++	A++	A++	A++	
	025 + 035 + 050	2,60	11,10	14,11	1,60	3,40	4,60	3,26	3,82	A++	A++	A++	A++	A++	A++	●
025 + 035 + 065	2,60	12,10	15,20	1,60	3,40	4,60	3,56	4,08	A++	A++	A++	A++	A++	A++	●	
025 + 050 + 050	2,60	12,10	15,20	1,60	3,40	4,60	3,56	4,08	A++	A++	A++	A++	A++	A++	●	
025 + 050 + 065	2,60	12,10	15,20	1,60	3,40	4,60	3,56	4,08	A++	A++	A++	A++	A++	A++	●	
025 + 065 + 065	2,60	12,10	15,20	1,60	3,40	4,60	3,56	4,08	A++	A++	A++	A++	A++	A++	●	
035 + 035 + 035	2,60	10,50	13,02	1,60	3,00	4,60	3,50	4,64	A++	A++	A++	A++	A++	A++	●	
035 + 035 + 050	2,60	12,10	15,20	1,60	3,40	4,60	3,56	4,08	A++	A++	A++	A++	A++	A++	●	

● Prodotto rientrante nelle detrazioni 50% e 65%

Tabella di combinazioni - potenze e efficienze raffrescamento

Unità Esterna (UE)	Combinazioni Unità Interne (UI) A + B + C + D + E	Potenza Raffr. (kW)			Potenza assorbita Raffr. (kW)			EER	COP	Efficienza Raffrescamento						Detrazioni 50% & 65%
		Min.	Nom.	Max.	Min.	Nom.	Max.			climaVAIR pro VAIB1	climaVAIR intro VAIL1	climaVAIR exclusive VA15	Cassette VAM1-KNI	Console VAM1-CNI	Canalizzato VAM1-DNI	
VAMI-120A5NO 8000010712	035 + 035 + 065	2,60	12,10	15,20	1,60	3,40	4,60	3,56	4,08	A++	A++	A++	A++	A++	A++	●
	035 + 050 + 050	2,60	12,10	15,20	1,60	3,40	4,60	3,56	4,08	A++	A++	A++	A++	A++	A++	●
	035 + 050 + 065	2,60	12,10	15,20	1,60	3,40	4,60	3,56	4,08	A++	A++	A++	A++	A++	A++	●
	035 + 065 + 065	2,60	12,10	15,20	1,60	3,40	4,60	3,56	4,08	A++	A++	A++	A++	A++	A++	●
	050 + 050 + 050	2,60	12,10	15,20	1,60	3,40	4,60	3,56	4,08	A++	A++	A++	A++	A++	A++	●
	050 + 050 + 065	2,60	12,10	15,20	1,60	3,40	4,60	3,56	4,08	A++	A++	A++	A++	A++	A++	●
	020 + 020 + 020 + 020	2,60	8,80	11,00	1,60	2,60	3,60	3,38	4,00	A++	A++	A++				●
	020 + 020 + 020 + 025	2,60	9,20	11,00	1,60	2,60	3,60	3,54	3,79	A++	A++	A++		A++		●
	020 + 020 + 020 + 035	2,60	10,10	11,94	1,60	2,60	3,60	3,88	4,14	A++	A++	A++	A++	A++	A++	●
	020 + 020 + 020 + 050	2,60	11,60	14,11	1,60	3,40	4,60	3,41	4,08	A++	A++	A++	A++			●
	020 + 020 + 020 + 065	2,60	12,10	15,20	1,60	3,40	4,60	3,56	4,08	A++	A++	A++				●
	020 + 020 + 025 + 025	2,60	9,60	11,58	1,60	3,40	4,60	2,82	3,86	A++	A++	A++		A++		●
	020 + 020 + 025 + 035	2,60	10,50	12,66	1,60	3,00	4,60	3,50	3,93	A++	A++	A++	A++	A++	A++	●
	020 + 020 + 025 + 050	2,60	12,00	14,83	1,60	3,40	4,60	3,53	4,08	A++	A++	A++	A++	A++		●
	020 + 020 + 025 + 065	2,60	12,10	15,20	1,60	3,40	4,60	3,56	4,08	A++	A++	A++		A++		●
	020 + 020 + 035 + 035	2,60	11,40	13,75	1,60	3,40	4,60	3,35	4,08	A++	A++	A++	A++	A++	A++	●
	020 + 020 + 035 + 050	2,60	12,10	15,20	1,60	3,40	4,60	3,56	4,08	A++	A++	A++	A++	A++	A++	●
	020 + 020 + 035 + 065	2,60	12,10	15,20	1,60	3,40	4,60	3,56	4,08	A++	A++	A++	A++	A++	A++	●
	020 + 020 + 050 + 050	2,60	12,10	15,20	1,60	3,40	4,60	3,56	4,08	A++	A++	A++	A++			●
	020 + 020 + 050 + 065	2,60	12,10	15,20	1,60	3,40	4,60	3,56	4,08	A++	A++	A++	A++			●
	020 + 020 + 065 + 065	2,60	12,10	15,20	1,60	3,40	4,60	3,56	4,08	A++	A++	A++				●
	020 + 025 + 025 + 025	2,60	10,10	12,30	1,60	2,60	3,60	3,88	3,67	A++	A++	A++		A++		●
	020 + 025 + 025 + 035	2,60	11,00	13,39	1,60	3,40	4,60	3,24	4,00	A++	A++	A++	A++	A++	A++	●
	020 + 025 + 025 + 050	2,60	12,10	15,20	1,60	3,40	4,60	3,56	4,08	A++	A++	A++	A++	A++		●
	020 + 025 + 025 + 065	2,60	12,10	15,20	1,60	3,40	4,60	3,56	4,08	A++	A++	A++	A++	A++		●
	020 + 025 + 035 + 035	2,60	11,90	14,47	1,60	3,40	4,60	3,50	4,08	A++	A++	A++	A++	A++	A++	●
	020 + 025 + 035 + 050	2,60	12,10	15,20	1,60	3,40	4,60	3,56	4,08	A++	A++	A++	A++	A++	A++	●
	020 + 025 + 035 + 065	2,60	12,10	15,20	1,60	3,40	4,60	3,56	4,08	A++	A++	A++	A++	A++	A++	●
	020 + 025 + 050 + 050	2,60	12,10	15,20	1,60	3,40	4,60	3,56	4,08	A++	A++	A++	A++	A++		●
	020 + 025 + 050 + 065	2,60	12,10	15,20	1,60	3,40	4,60	3,56	4,08	A++	A++	A++	A++	A++		●
	020 + 035 + 035 + 035	2,60	12,10	15,20	1,60	3,40	4,60	3,56	4,08	A++	A++	A++	A++	A++	A++	●
	020 + 035 + 035 + 050	2,60	12,10	15,20	1,60	3,40	4,60	3,56	4,08	A++	A++	A++	A++	A++	A++	●
	020 + 035 + 035 + 065	2,60	12,10	15,20	1,60	3,40	4,60	3,56	4,08	A++	A++	A++	A++	A++	A++	●
	020 + 035 + 050 + 050	2,60	12,10	15,20	1,60	3,40	4,60	3,56	4,08	A++	A++	A++	A++	A++	A++	●
	020 + 035 + 050 + 065	2,60	12,10	15,20	1,60	3,40	4,60	3,56	4,08	A++	A++	A++	A++	A++	A++	●
	020 + 050 + 050 + 050	2,60	12,10	15,20	1,60	3,40	4,60	3,56	4,08	A++	A++	A++	A++			●
	025 + 025 + 025 + 025	2,60	10,40	13,02	1,60	3,40	4,60	3,06	4,33	A++	A++	A++	A++	A++	A++	●
	025 + 025 + 025 + 035	2,60	11,30	14,11	1,60	3,40	4,60	3,32	4,08	A++	A++	A++	A++	A++	A++	●
	025 + 025 + 025 + 050	2,60	12,10	15,20	1,60	3,40	4,60	3,56	4,08	A++	A++	A++	A++	A++	A++	●
	025 + 025 + 025 + 065	2,60	12,10	15,20	1,60	3,40	4,60	3,56	4,08	A++	A++	A++	A++	A++	A++	●
025 + 025 + 035 + 035	2,60	12,10	15,20	1,60	3,40	4,60	3,56	4,08	A++	A++	A++	A++	A++	A++	●	
025 + 025 + 035 + 050	2,60	12,10	15,20	1,60	3,40	4,60	3,56	4,08	A++	A++	A++	A++	A++	A++	●	
025 + 025 + 035 + 065	2,60	12,10	15,20	1,60	3,40	4,60	3,56	4,08	A++	A++	A++	A++	A++	A++	●	
025 + 025 + 050 + 050	2,60	12,10	15,20	1,60	3,40	4,60	3,56	4,08	A++	A++	A++	A++	A++	A++	●	
025 + 025 + 050 + 065	2,60	12,10	15,20	1,60	3,40	4,60	3,56	4,08	A++	A++	A++	A++	A++	A++	●	
025 + 035 + 035 + 035	2,60	12,10	15,20	1,60	3,40	4,60	3,56	4,08	A++	A++	A++	A++	A++	A++	●	
025 + 035 + 035 + 050	2,60	12,10	15,20	1,60	3,40	4,60	3,56	4,08	A++	A++	A++	A++	A++	A++	●	
025 + 035 + 035 + 065	2,60	12,10	15,20	1,60	3,40	4,60	3,56	4,08	A++	A++	A++	A++	A++	A++	●	
025 + 035 + 050 + 050	2,60	12,10	15,20	1,60	3,40	4,60	3,56	4,08	A++	A++	A++	A++	A++	A++	●	
025 + 035 + 050 + 065	2,60	12,10	15,20	1,60	3,40	4,60	3,56	4,08	A++	A++	A++	A++	A++	A++	●	
025 + 050 + 050 + 050	2,60	12,10	15,20	1,60	3,40	4,60	3,56	4,08	A++	A++	A++	A++	A++	A++	●	
035 + 035 + 035 + 035	2,60	12,10	15,20	1,60	3,40	4,60	3,56	4,08	A++	A++	A++	A++	A++	A++	●	
035 + 035 + 035 + 065	2,60	12,10	15,20	1,60	3,40	4,60	3,56	4,08	A++	A++	A++	A++	A++	A++	●	
035 + 035 + 050 + 050	2,60	12,10	15,20	1,60	3,40	4,60	3,56	4,08	A++	A++	A++	A++	A++	A++	●	
020 + 020 + 020 + 020 + 020	2,60	11,00	12,66	1,60	3,40	4,60	3,24	4,33	A++	A++	A++				●	

Unità Esterna (UE)	Combinazioni Unità Interne (UI) A + B + C + D + E	Potenza Raffr. (kW)			Potenza assorbita Raffr. (kW)			EER	COP	Efficienza Raffrescamento						Detrazioni 50% & 65%
		Min.	Nom.	Max.	Min.	Nom.	Max.			climaVAIR pro VAIB1	climaVAIR intro VAIL1	climaVAIR exclusive VA15	Cassette VA M1-KNI	Console VA M1-CNI	Canalizzato VA M1-DNI	
VAM1-120A5NO 8000010712	020 + 020 + 020 + 020 + 025	2,60	11,40	13,39	1,60	3,40	4,60	3,35	4,33	A++	A++	A++		A++		●
	020 + 020 + 020 + 020 + 035	2,60	12,10	14,47	1,60	3,40	4,60	3,56	4,08	A++	A++	A++	A++	A++	A++	●
	020 + 020 + 020 + 020 + 050	2,60	12,10	15,20	1,60	3,40	4,60	3,56	4,08	A++	A++	A++	A++			●
	020 + 020 + 020 + 020 + 065	2,60	12,10	15,20	1,60	3,40	4,60	3,56	4,08	A++	A++	A++				●
	020 + 020 + 020 + 025 + 025	2,60	11,80	14,11	1,60	3,40	4,60	3,47	4,08	A++	A++	A++		A++		●
	020 + 020 + 020 + 025 + 035	2,60	12,10	15,20	1,60	3,40	4,60	3,56	4,08	A++	A++	A++	A++	A++	A++	●
	020 + 020 + 020 + 025 + 050	2,60	12,10	15,20	1,60	3,40	4,60	3,56	4,08	A++	A++	A++		A++		●
	020 + 020 + 020 + 025 + 065	2,60	12,10	15,20	1,60	3,40	4,60	3,56	4,08	A++	A++	A++		A++		●
	020 + 020 + 020 + 035 + 035	2,60	12,10	15,20	1,60	3,40	4,60	3,56	4,08	A++	A++	A++	A++	A++	A++	●
	020 + 020 + 020 + 035 + 050	2,60	12,10	15,20	1,60	3,40	4,60	3,56	4,08	A++	A++	A++	A++	A++	A++	●
	020 + 020 + 020 + 035 + 065	2,60	12,10	15,20	1,60	3,40	4,60	3,56	4,08	A++	A++	A++	A++	A++	A++	●
	020 + 020 + 020 + 050 + 050	2,60	12,88	15,20	1,60	3,40	4,60	3,79	4,08	A++	A++	A++	A++			●
	020 + 020 + 020 + 050 + 065	2,60	12,10	15,20	1,60	3,40	4,60	3,56	4,08	A++	A++	A++	A++			●
	020 + 020 + 025 + 025 + 025	2,60	12,10	14,83	1,60	3,40	4,60	3,56	4,08	A++	A++	A++		A++		●
	020 + 020 + 025 + 025 + 035	2,60	12,10	15,20	1,60	3,40	4,60	3,56	4,08	A++	A++	A++	A++	A++	A++	●
	020 + 020 + 025 + 025 + 050	2,60	12,10	15,20	1,60	3,40	4,60	3,56	4,08	A++	A++	A++	A++	A++		●
	020 + 020 + 025 + 025 + 065	2,60	12,10	15,20	1,60	3,40	4,60	3,56	4,08	A++	A++	A++		A++		●
	020 + 020 + 025 + 035 + 035	2,60	12,10	15,20	1,60	3,40	4,60	3,56	4,08	A++	A++	A++	A++	A++	A++	●
	020 + 020 + 025 + 035 + 050	2,60	12,10	15,20	1,60	3,40	4,60	3,56	4,08	A++	A++	A++	A++	A++	A++	●
	020 + 020 + 025 + 035 + 065	2,60	12,10	15,20	1,60	3,40	4,60	3,56	4,08	A++	A++	A++	A++	A++	A++	●
	020 + 020 + 025 + 050 + 050	2,60	12,10	15,20	1,60	3,40	4,60	3,56	4,08	A++	A++	A++	A++			●
	020 + 020 + 035 + 035 + 035	2,60	12,10	15,20	1,60	3,40	4,60	3,56	4,08	A++	A++	A++	A++	A++	A++	●
	020 + 020 + 035 + 035 + 050	2,60	13,10	15,20	1,60	3,40	4,60	3,85	4,08	A++	A++	A++	A++	A++	A++	●
	020 + 020 + 035 + 035 + 065	2,60	12,10	15,20	1,60	3,40	4,60	3,56	4,08	A++	A++	A++	A++	A++	A++	●
	020 + 020 + 035 + 050 + 050	2,60	12,10	15,20	1,60	3,40	4,60	3,56	4,08	A++	A++	A++	A++	A++	A++	●
	020 + 025 + 025 + 025 + 025	2,60	12,10	15,20	1,60	3,40	4,60	3,56	4,08	A++	A++	A++		A++		●
	020 + 025 + 025 + 025 + 035	2,60	12,10	15,20	1,60	3,40	4,60	3,56	4,08	A++	A++	A++	A++	A++	A++	●
	020 + 025 + 025 + 025 + 050	2,60	12,10	15,20	1,60	3,40	4,60	3,56	4,08	A++	A++	A++	A++	A++		●
	020 + 025 + 025 + 025 + 065	2,60	12,10	15,20	1,60	3,40	4,60	3,56	4,08	A++	A++	A++		A++		●
	020 + 025 + 025 + 035 + 035	2,60	12,10	15,20	1,60	3,40	4,60	3,56	4,08	A++	A++	A++	A++	A++	A++	●
	020 + 025 + 025 + 035 + 050	2,60	12,10	15,20	1,60	3,40	4,60	3,56	4,08	A++	A++	A++	A++	A++	A++	●
	020 + 025 + 025 + 035 + 065	2,60	12,10	15,20	1,60	3,40	4,60	3,56	4,08	A++	A++	A++	A++	A++	A++	●
	020 + 025 + 025 + 050 + 050	2,60	12,10	15,20	1,60	3,40	4,60	3,56	4,08	A++	A++	A++	A++			●
	020 + 025 + 035 + 035 + 035	2,60	12,10	15,20	1,60	3,40	4,60	3,56	4,08	A++	A++	A++	A++	A++	A++	●
	020 + 025 + 035 + 035 + 050	2,60	12,10	15,20	1,60	3,40	4,60	3,56	4,08	A++	A++	A++	A++	A++	A++	●
	020 + 025 + 035 + 035 + 065	2,60	12,10	15,20	1,60	3,40	4,60	3,56	4,08	A++	A++	A++	A++	A++	A++	●
	025 + 025 + 025 + 025 + 025	2,60	12,10	15,20	1,60	3,40	4,60	3,56	4,08	A++	A++	A++	A++	A++	A++	●
	025 + 025 + 025 + 025 + 035	2,60	12,10	15,20	1,60	3,40	4,60	3,56	4,08	A++	A++	A++	A++	A++	A++	●
	025 + 025 + 025 + 025 + 050	2,60	12,10	15,20	1,60	3,40	4,60	3,56	4,08	A++	A++	A++	A++	A++	A++	●
	025 + 025 + 025 + 025 + 065	2,60	12,10	15,20	1,60	3,40	4,60	3,56	4,08	A++	A++	A++	A++	A++	A++	●
025 + 025 + 025 + 035 + 035	2,60	12,10	15,20	1,60	3,40	4,60	3,56	4,08	A++	A++	A++	A++	A++	A++	●	
025 + 025 + 025 + 035 + 050	2,60	12,49	15,20	1,60	3,40	4,60	3,67	4,08	A++	A++	A++	A++	A++	A++	●	
025 + 025 + 025 + 035 + 065	2,60	12,10	15,20	1,60	3,40	4,60	3,56	4,08	A++	A++	A++	A++	A++	A++	●	
025 + 025 + 025 + 050 + 050	2,60	12,10	15,20	1,60	3,40	4,60	3,56	4,08	A++	A++	A++	A++	A++	A++	●	
025 + 025 + 035 + 035 + 035	2,60	12,10	15,20	1,60	3,40	4,60	3,56	4,08	A++	A++	A++	A++	A++	A++	●	
025 + 025 + 035 + 035 + 050	2,60	12,10	15,20	1,60	3,40	4,60	3,56	4,08	A++	A++	A++	A++	A++	A++	●	
025 + 035 + 035 + 035 + 035	2,60	12,10	15,20	1,60	3,40	4,60	3,56	4,08	A++	A++	A++	A++	A++	A++	●	
025 + 035 + 035 + 035 + 050	2,60	12,10	15,20	1,60	3,40	4,60	3,56	4,08	A++	A++	A++	A++	A++	A++	●	
035 + 035 + 035 + 035 + 035	2,60	12,10	15,20	1,60	3,40	4,60	3,56	4,08	A++	A++	A++	A++	A++	A++	●	

● Prodotto rientrante nelle detrazioni 50% e 65%

climaVAIR VAI 1 MonoSplit a cassetta

Per uso commerciale



La soluzione ideale per la climatizzazione nei controsoffitti

Vaillant introduce la nuova gamma di climatizzatori monosplit commerciali climaVAIR con gas R32, disponibili in versione a cassetta o canalizzabile.

La gamma climaVAIR si presta per applicazioni in uffici, negozi, bar e hotel.

- Gas refrigerante R32
- Telecomando a infrarossi di serie
- Distribuzione dell'aria con effetto a 340°
- Fino a 75 m di distanza e 30m di dislivello tra unità interna/esterna
- Pompa di drenaggio della condensa integrata
- Possibilità di controllo da comando a filo a parete (accessorio)
- Scheda on-off per controllo in sistemi domotici (accessorio)
- Funzione "I-Feel" con sensore di temperatura remotizzato sul telecomando

Modelli Dual, Trial e QuadriSplit	Pot. frigorifera Pot. termica	SEER Classe	SCOP Classe	Descrizione	Codice	Prezzo unitario Euro	Prezzo totale Euro
VAI1-050 KN	5,00 kW 5,50 kW	5,90 A+	4,00 A+	VAI 1-050 KDNO	0010025377	1.423,00	2.246,00
				VAI 1-050 KNI	0010025384	675,00	
				VAI 1-60PNI (griglia)	0010026791	148,00	
VAI1-070 KN	7,00 kW 8,00 kW	7,20 A++	3,90 A	VAI 1-070 KDNO	0010025378	2.086,00	3.109,00
				VAI 1-070 KNI	0010025385	781,00	
				VAI 1-95 PNI (griglia)	0010026792	242,00	
VAI1-085 KN	8,50 kW 8,80 kW	6,10 A++	4,00 A+	VAI 1-085 KDNO	0010025379	2.453,00	3.608,00
				VAI 1-085 KNI	0010025386	913,00	
				VAI 1-95 PNI (griglia)	0010026792	242,00	
VAI1-100 KN	10,00 kW 12,00 kW	6,10 A++	4,00 A+	VAI 1-100 KDNO	0010025380	3.020,00	4.227,00
				VAI 1-100 KNI	0010025387	965,00	
				VAI 1-95 PNI (griglia)	0010026792	242,00	
VAI1-140TKN	13,40 kW 15,50 kW	6,10	4,00	VAI 1-140TKDNO	0010025382	3.692,00	5.074,00
				VAI 1-140TKNI	0010025388	1.140,00	
				VAI 1-95 PNI (griglia)	0010026792	242,00	

Accessori da acquistare separatamente

Articolo	Q.tà	Codice	Prezzo Euro
Schedino on-off con scatola e filo per abbinamento a sistemi domotici	1	0010030968	62,00
Comando a filo installabile a parete	1	0010030969	89,00
Scatola elettrica per comando a filo	1	0010032019	19,00

climaVAIR VAI 1 MonoSplit canalizzabile

Per uso commerciale



La climatizzazione ad uso commerciale che non si vede

Vaillant introduce la nuova gamma di climatizzatori monosplit commerciali climaVAIR con gas R32, disponibili in versione a cassetta o canalizzabile.

La gamma climaVAIR si presta per applicazioni in uffici, negozi, bar e hotel.

- Gas refrigerante R32
- Comando a filo a parete di serie
- Fino a 75 m di distanza e 30m di dislivello tra unità interna/esterna
- Pompa di drenaggio della condensa integrata
- Regolazione della pressione statica
- Scheda on-off per controllo in sistemi domotici (accessorio)
- Funzione "X-Fan"
- Segnalazione manutenzione filtro

Modelli Dual, Trial e QuadriSplit	Pot. frigorifera Pot. termica	SEER Classe	SCOP Classe	Descrizione	Codice	Prezzo unitario Euro	Prezzo totale Euro
VAI1-050 DN	5,00 kW 5,50 kW	6,10 A++	4,00 A+	VAI1-050 KDNO VAI1-050 DNI	0010025377 0010025396	1.423,00 683,00	2.106,00
VAI1-070 DN	7,00 kW 8,00 kW	6,80 A++	3,90 A+	VAI1-070 KDNO VAI1-070 DNI	0010025378 0010025397	2.086,00 768,00	2.854,00
VAI1-085 DN	8,50 kW 8,80 kW	6,10 A++	4,00 A+	VAI1-085 KDNO VAI1-085 DNI	0010025379 0010025398	2.453,00 1.089,00	3.542,00
VAI1-100 DN	10,00 kW 20,00 kW	6,10 A++	4,00 A+	VAI1-100 KDNO VAI1-100 DNI	0010025380 0010025399	3.020,00 1.140,00	4.160,00
VAI1-140TDN	13,40 kW 15,50 kW	5,60	3,80	VAI1-140TKDNO VAI1-140TDNI	0010025382 0010025400	3.692,00 1.260,00	4.952,00

Accessori da acquistare separatamente

Articolo	Q.tà	Codice	Prezzo Euro
Schedino on-off con scatola e filo per abbinamento a sistemi domotici	1	0010030968	62,00
Comando a filo installabile a parete	1	0010030969	89,00
Scatola elettrica per comando a filo	1	0010032019	19,00

Dime climatizzatori per uso residenziale

climaVAIR premium VAIH 1

Unità esterna MonoSplit

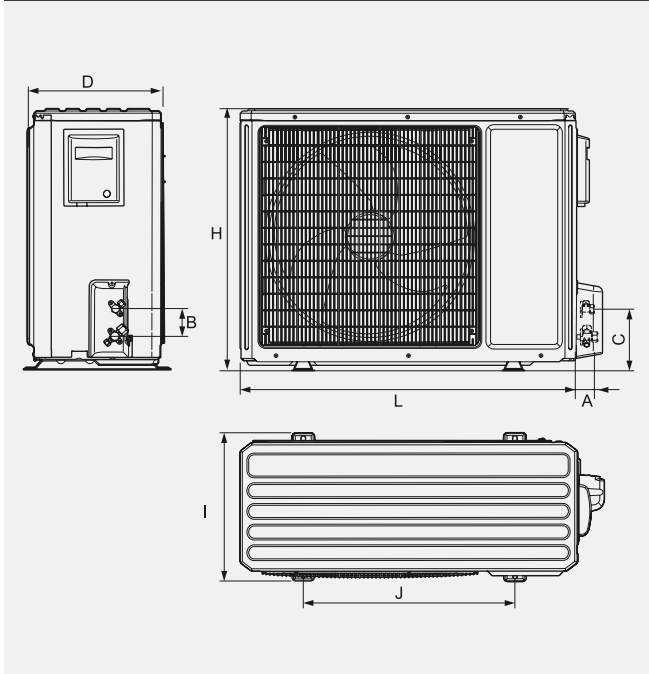

Legenda:

- H** Altezza
- L** Larghezza
- D** Profondità
- A** Lunghezza delle valvole
- B** Distanza fra valvole
- C** Distanza della seconda valvola dal pavimento
- I** Distanza fra i fori di fissaggio
- J** Distanza fra i supporti di fissaggio

Misure modelli Mono (mm.):

VAIH 1-025 WNO

H = 596 / L = 819 / D = 303 / A = 54 / B = 65
C = 162 / I = 378 / J = 490 / Peso = 37,5 Kg

VAIH 1-035 WNO

H = 596 / L = 819 / D = 303 / A = 54 / B = 65
C = 162 / I = 378 / J = 490 / Peso = 37,5 Kg

VAIH 1-050 WNO

H = 700 / L = 897 / D = 340 / A = 61 / B = 75
C = 163,5 / I = 396 / J = 560 / Peso = 46 Kg

climaVAIR premium VAIH 1

Unità interna MonoSplit

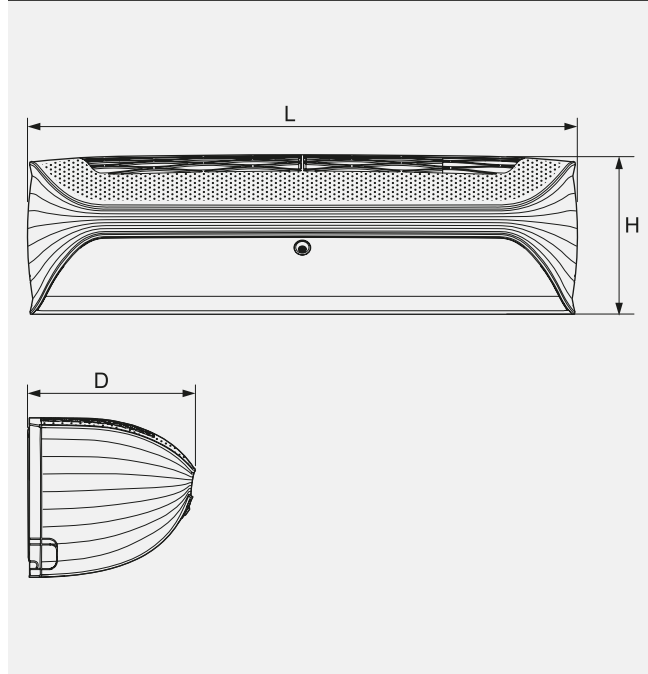

Legenda:

- H** Altezza
- L** Larghezza
- D** Profondità

Misure modelli Mono (mm.):

VAIH 1-025 WNI

H = 281 / L = 977 / D = 295 / Peso = 17 Kg

VAIH 1-035 WNI

H = 281 / L = 977 / D = 295 / Peso = 17 Kg

VAIH 1 050 WNI

H = 281 / L = 977 / D = 295 / Peso = 17 Kg

Unità esterna MonoSplit

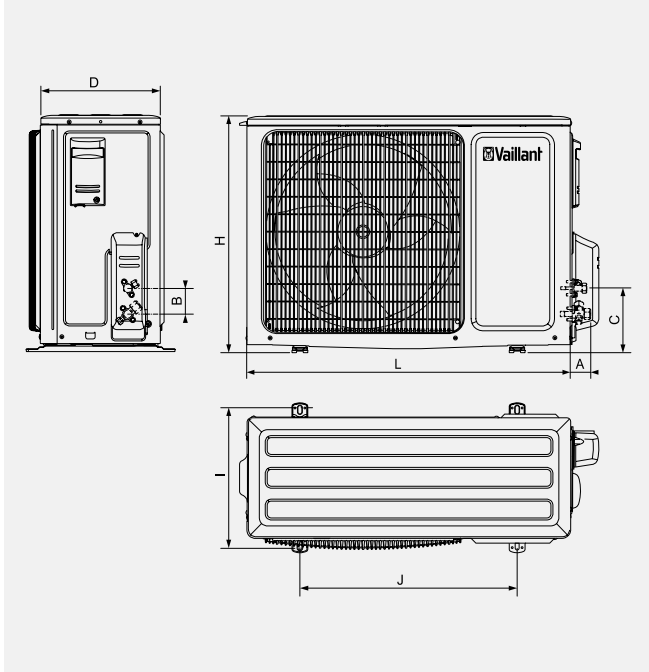

Legenda:

- H** Altezza
- L** Larghezza
- D** Profondità
- A** Lunghezza delle valvole
- B** Distanza fra valvole
- C** Distanza della seconda valvola dal pavimento
- I** Distanza fra i fori di fissaggio
- J** Distanza fra i supporti di fissaggio

Misure modelli Mono (mm.):

VAI 5-025 WNO

H = 596 / L = 848 / D = 320 / A = 56 / B = 65
C = 156 / I = 286 / J = 540 / Peso = 33,5 Kg

VAI 5-035 WNO

H = 596 / L = 848 / D = 320 / A = 48 / B = 65
C = 161 / I = 286 / J = 540 / Peso = 33,5 Kg

VAI 5-050 WNO

H = 700 / L = 963 / D = 396 / A = 47 / B = 65
C = 154 / I = 396 / J = 560 / Peso = 45 Kg

VAI 5-065 WNO

H = 700 / L = 963 / D = 396 / A = 65 / B = 74
C = 163 / I = 396 / J = 560 / Peso = 53 Kg

Unità interna MonoSplit

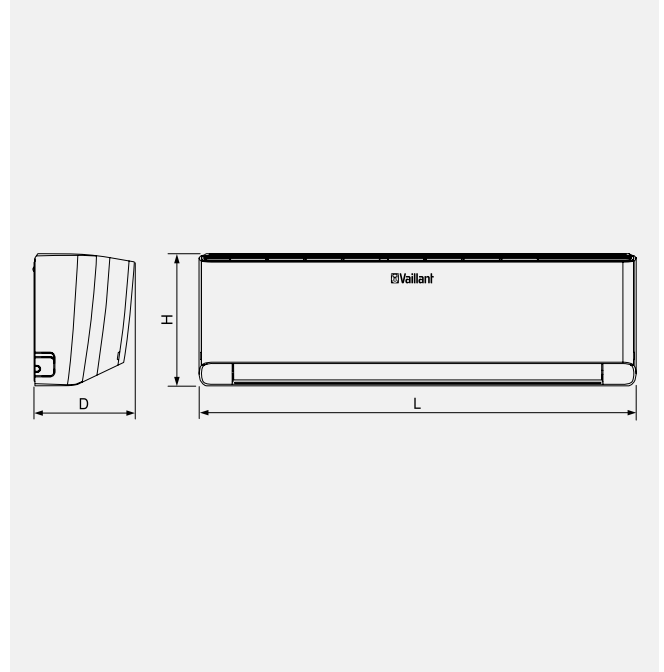

Legenda:

- H** Altezza
- L** Larghezza
- D** Profondità

Misure modelli Mono (mm.):

VAI 5-020 WNI

H = 275 / L = 812 / D = 210 / Peso = 9 Kg

VAI 5-025 WNI

H = 290 / L = 865 / D = 210 / Peso = 10,5 Kg

VAI 5-035 WNI

H = 290 / L = 865 / D = 210 / Peso = 11 Kg

VAI 5-050 WNI

H = 301 / L = 996 / D = 225 / Peso = 13,5 Kg

VAI 5-065 WNI

H = 327 / L = 1101 / D = 249 / Peso = 16,5 Kg

Dime climatizzatori per uso residenziale

climaVAIR plus VAI 8

Unità esterna MonoSplit

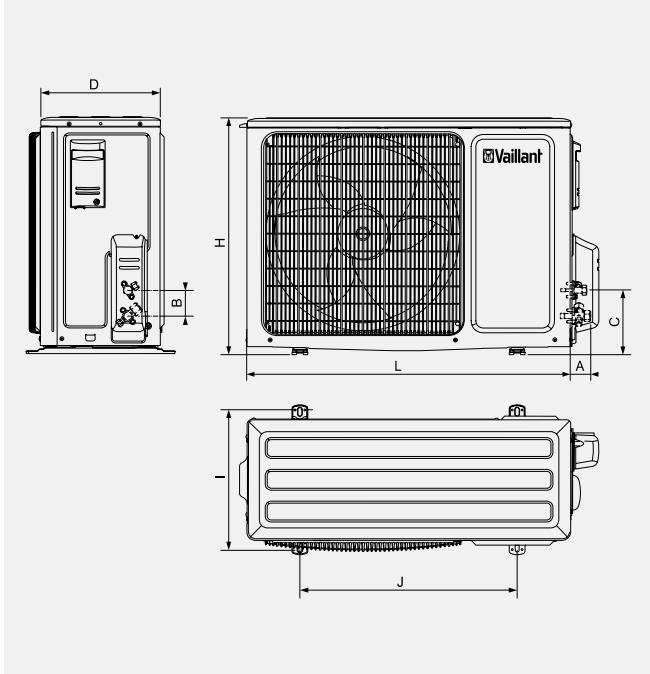

Legenda:

- H Altezza
- L Larghezza
- D Profondità
- A Lunghezza delle valvole
- B Distanza fra valvole
- C Distanza della seconda valvola dal pavimento
- I Distanza fra i fori di fissaggio
- J Distanza fra i supporti di fissaggio

Misure modelli Mono (mm.):

VAI 8-025 WNO

H = 540 / L = 776 / D = 320 / A = 56 / B = 65
C = 156 / I = 286 / J = 510 / Peso = 29,5 Kg

VAI 8-035 WNO

H = 596 / L = 842 / D = 320 / A = 48 / B = 65
C = 161 / I = 286 / J = 540 / Peso = 31 Kg

VAI 8-050 WNO

H = 596 / L = 899 / D = 378 / A = 48 / B = 65
C = 162 / I = 343 / J = 550 / Peso = 39 Kg

VAI 8-065 WNO

H = 700 / L = 965 / D = 396 / A = 65 / B = 74
C = 163 / I = 364 / J = 560 / Peso = 52,5 Kg

climaVAIR plus VAI 8

Unità interna MonoSplit

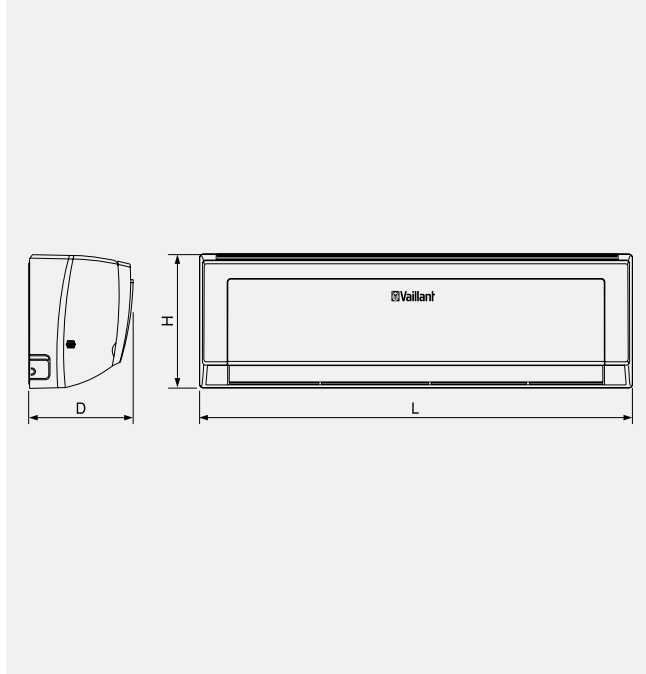

Legenda:

- H Altezza
- L Larghezza
- D Profondità

Misure modelli Mono (mm.):

VAI 8-020 WNI

H = 275 / L = 790 / D = 200 / Peso = 9 Kg

VAI 8-025 WNI

H = 275 / L = 790 / D = 200 / Peso = 9 Kg

VAI 8-035 WNI

H = 289 / L = 845 / D = 209 / Peso = 10,5 Kg

VAI 8-050 WNI

H = 300 / L = 970 / D = 224 / Peso = 13,5 Kg

VAI 8-065 WNI

H = 325 / L = 1078 / D = 246 / Peso = 16,5 Kg

Unità esterna MonoSplit

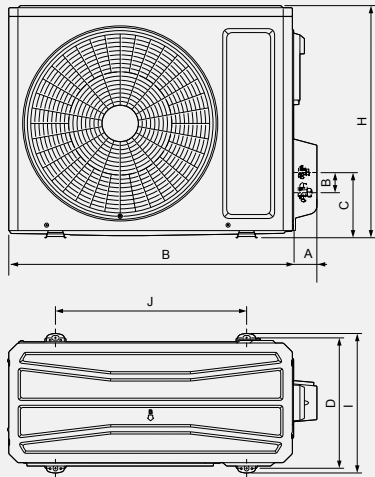

Legenda:

- H** Altezza
- L** Larghezza
- D** Profondità
- A** Lunghezza delle valvole
- B** Distanza fra valvole
- C** Distanza della seconda valvola dal pavimento
- I** Distanza fra i fori di fissaggio
- J** Distanza fra i supporti di fissaggio

Misure modelli Mono (mm.):

VAIB 1-025 WNO

H = 555 / L = 675 / D = 310 / A = 57 /
B = 65 / C = 163 / I = 330 / J = 455 / Peso = 24,5 kg

VAIB 1-035 WNO

H = 555 / L = 675 / D = 310 / A = 57 /
B = 65 / C = 163 / I = 330 / J = 455 / Peso = 24,5 kg

VAIB 1-050 WNO

H = 555 / L = 745 / D = 332 / A = 57 /
B = 65 / C = 163,7 / I = 350 / J = 512 / Peso = 31,5 kg

VAIB 1-065 WNO

H = 660 / L = 889 / D = 371 / A = 69 /
B = 65 / C = 165,6 / I = 402 / J = 570 / Peso = 41,5 kg

Unità interna MonoSplit

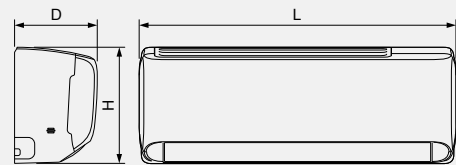

Legenda:

- H** Altezza
- L** Larghezza
- D** Profondità

Misure modelli Mono (mm.):

VAIB 1-025 WNI

H = 275 / L = 835 / P = 200 / Peso = 9,0 Kg

VAIB 1-035 WNI

H = 275 / L = 835 / P = 200 / Peso = 9,0 Kg

VAIB 1-050 WNI

H = 333 / L = 943 / P = 246 / Peso = 13,0 Kg

VAIB 1-065 WNI

H = 333 / L = 1078 / P = 246 / Peso = 15,0 Kg

Dime climatizzatori per uso residenziale

climaVAIR intro VAIL 1

Unità esterna MonoSplit

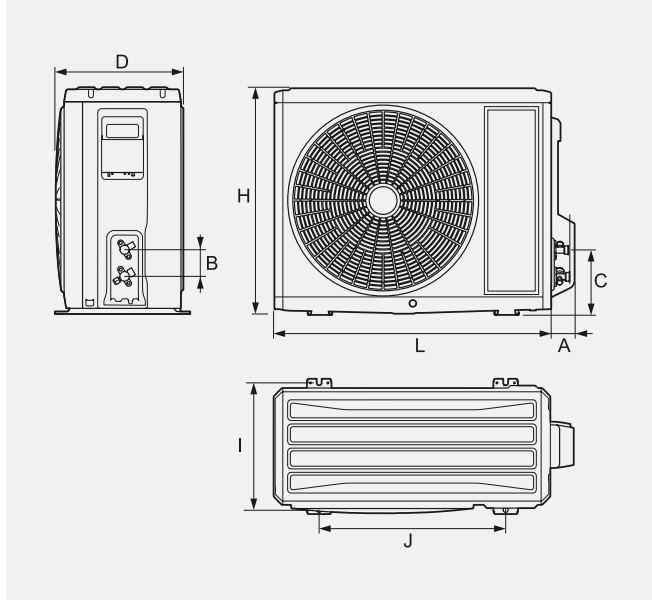

Legenda:

- H** Altezza
- L** Larghezza
- D** Profondità
- A** Lunghezza delle valvole
- B** Distanza fra valvole
- C** Distanza della seconda valvola dal pavimento
- I** Distanza fra i fori di fissaggio
- J** Distanza fra i supporti di fissaggio

Misure modelli Mono (mm.):

VAIL 1-025 WNO

H = 550 / L = 689 / D = 285 / A = 43 / B = 65
C = 158 / I = 310 / J = 455 / Peso = 25 Kg

VAIL 1-030 WNO

H = 550 / L = 689 / D = 285 / A = 43 / B = 65
C = 158 / I = 310 / J = 455 / Peso = 25 Kg

climaVAIR intro VAIL 1

Unità interna MonoSplit

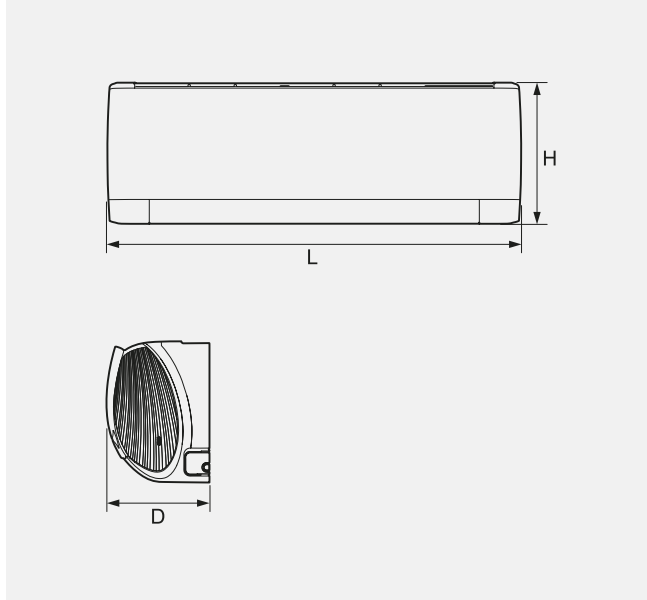

Legenda:

- H** Altezza
- L** Larghezza
- D** Profondità

Misure modelli Mono (mm.):

VAIL 1-025 WNI

H = 254 / L = 744 / D = 185 / Peso = 7,5 Kg

VAIL 1-030 WNI

H = 254 / L = 819 / D = 185 / Peso = 8,5 Kg

Dime climaVAIR multi

climaVAIR multi

Unità esterna VAM 1

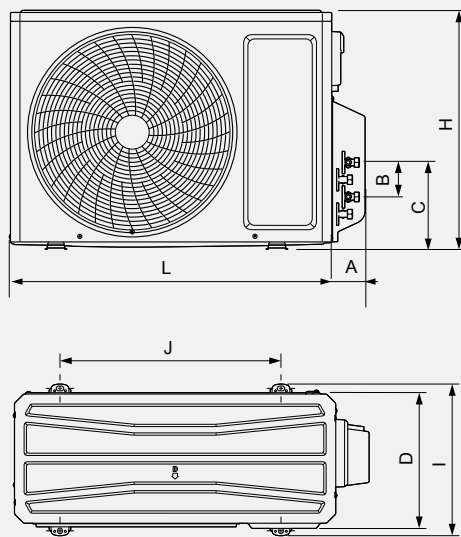

Misure modelli Multi (mm.):

VAM1-040A2NO

H 550 / L 745 / D 300 / A 77 / B 40 / C 201 / I 332 / J 512 / Peso Kg: 30,0

VAM1-050A2NO

H 550 / L 745 / D 300 / A 77 / B 40 / C 201 / I 332 / J 512 / Peso Kg: 32,0

VAM1-070A3NO

H 660 / L 889 / D 340 / A 75 / B 40 / C 289 / I 371 / J 570 / Peso Kg: 47,5

VAM1-080A4NO

H 660 / L 889 / D 340 / A 75 / B 40 / C 369 / I 371 / J 570 / Peso Kg: 51,0

VAM1-120A5NO

H 826 / L 943 / D 369 / A 77 / B 40 / C 462 / I 396 / J 635 / Peso Kg: 73,0

Legenda:

- H** Altezza
- L** Larghezza
- D** Profondità
- A** Lunghezza delle valvole
- B** Distanza fra valvole
- C** Distanza della seconda valvola dal pavimento
- I** Distanza fra i fori di fissaggio
- J** Distanza fra i supporti di fissaggio

Unità interna a cassetta

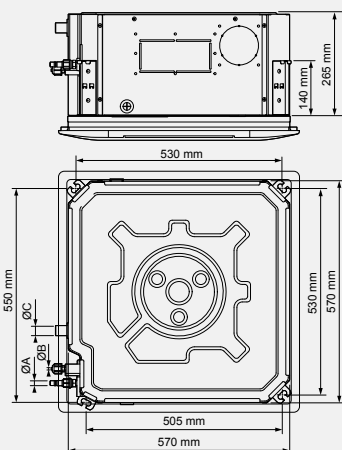

Unità interna console

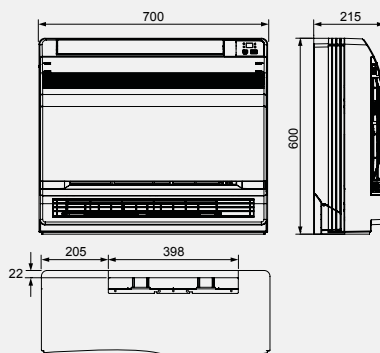

Unità interna canalizzata

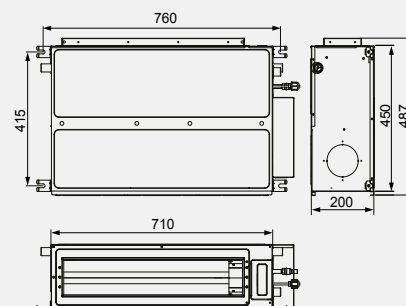



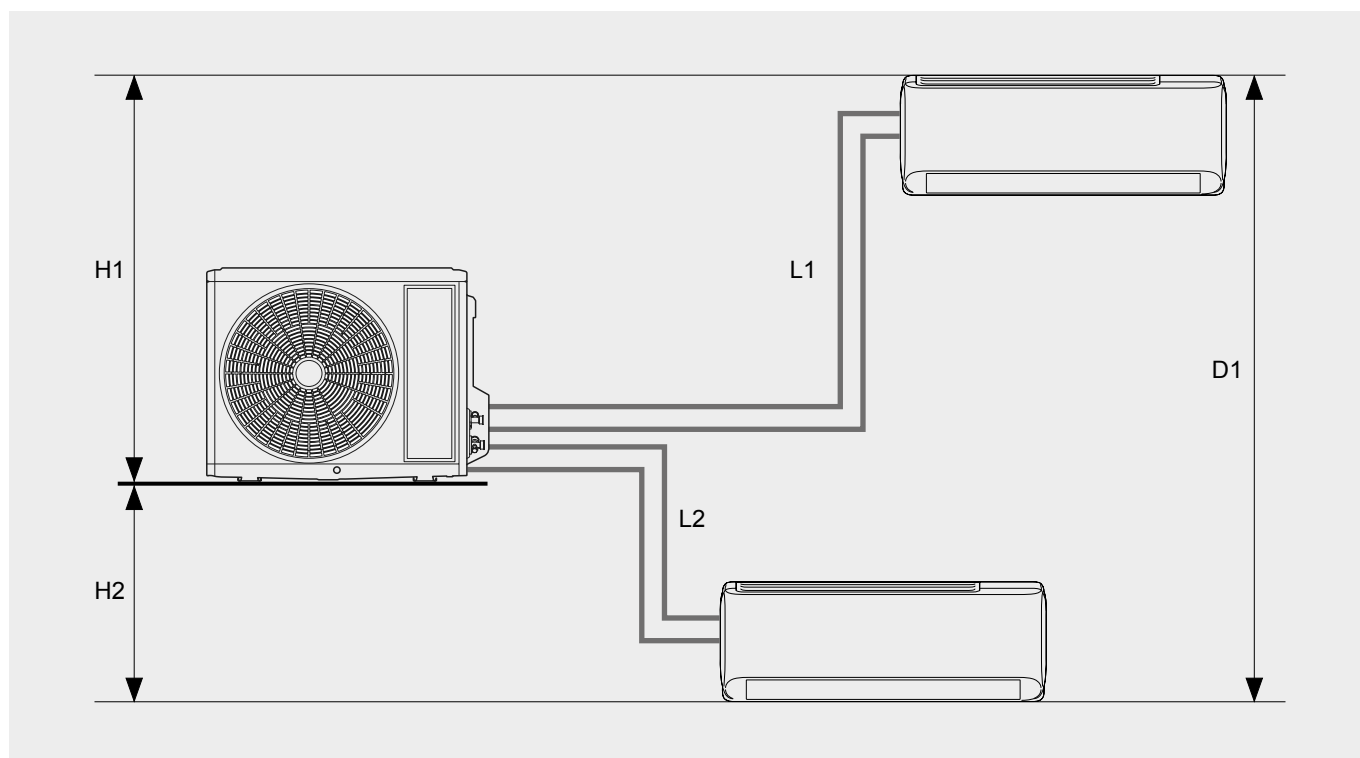

Lunghezza tubi



Tipologia	Gamma	Codice	Descrizione	Carica refrigerante	Lunghezza totale tubazioni refrigerante con carica di fabbrica	Carica addizionale di refrigerante	Max. lunghezza tubazioni UE e UI più lontana	MONO H1 MULTI H1, H2 Max. dislivello tra UI e UE	L1 + L2 + ... Lunghezza totale UI	D1 Max dislivello tra UI e UI	L1, L2... Max lunghezza tra UE e ultima UI
Mono	climaVAIR premium	0010044027	VAIH1-025 WNO	1,00	5 m	16 g/m	15 m	15 m	-	-	-
Mono	climaVAIR premium	0010044028	VAIH1-035 WNO	1,00	5 m	16 g/m	20 m	15 m	-	-	-
Mono	climaVAIR premium	0010044029	VAIH1-050 WNO	1,20	5 m	16 g/m	25 m	20 m	-	-	-
Mono	climaVAIR exclusive	0010022645	VAI5-025WNO	0,70	5 m	20 g/m	20 m	15 m	-	-	-
Mono	climaVAIR exclusive	0010022646	VAI5-035WNO	0,70	5 m	20 g/m	20 m	15 m	-	-	-
Mono	climaVAIR exclusive	0010022647	VAI5-050WNO	1,00	5 m	16 g/m	25 m	20 m	-	-	-
Mono	climaVAIR exclusive	0010022648	VAI5-065WNO	1,70	5 m	50 g/m	25 m	20 m	-	-	-
Mono	climaVAIR plus	0010019791	VAI8-025WNO	0,60	5 m	20 g/m	20 m	15 m	-	-	-
Mono	climaVAIR plus	0010019792	VAI8-035WNO	0,70	5 m	20 g/m	20 m	15 m	-	-	-
Mono	climaVAIR plus	0010019793	VAI8-050WNO	0,90	5 m	16 g/m	25 m	20 m	-	-	-
Mono	climaVAIR plus	0010019794	VAI8-065WNO	1,70	5 m	50 g/m	25 m	20 m	-	-	-
Mono	climaVAIR pro	8000010699	VAIB1-025WNO	0,51	5 m	16 g/m	15 m	10 m	-	-	-
Mono	climaVAIR pro	8000010705	VAIB1-035WNO	0,55	5 m	16 g/m	15 m	10 m	-	-	-
Mono	climaVAIR pro	8000010693	VAIB1-050WNO	0,85	5 m	16 g/m	25 m	10 m	-	-	-
Mono	climaVAIR pro	8000010706	VAIB1-065WNO	1,50	5 m	16 g/m	25 m	10 m	-	-	-
Mono	climaVAIR intro	0010044011	VAIL1-025WNO	0,50	5 m	16 g/m	15 m	10 m	-	-	-
Mono	climaVAIR intro	0010044012	VAIL1-030WNO	0,55	5 m	16 g/m	15 m	10 m	-	-	-
Multi	climaVAIR multi	8000010723	VAM1-040A2NO	0,75	10 m	20 g/m	20 m	15 m	40 m	15 m	20 m
Multi	climaVAIR multi	8000010717	VAM1-050A2NO	0,90	10 m	20 g/m	20 m	15 m	40 m	15 m	20 m
Multi	climaVAIR multi	8000010724	VAM1-070A3NO	1,70	30 m	20 g/m	20 m	15 m	60 m	15 m	20 m
Multi	climaVAIR multi	8000010719	VAM1-080A4NO	1,80	40 m	20 g/m	20 m	15 m	70 m	15 m	20 m
Multi	climaVAIR multi	8000010712	VAM1-120A5NO	2,40	50 m	20 g/m	25 m	25 m	100 m	25 m	25 m

Accessori

Accessorio	Abbinamento	Descrizione	Codice	Prezzo Euro
	climaVAIR exclusive climaVAIR pro climaVAIR intro climaVAIR multi	Base di appoggio in gomma (2 pezzi) Antivibranti, per l'appoggio unità esterna Dimensioni: 600 x 95 x 140 mm (LxAxP)	0020250226	124,00
	climaVAIR exclusive climaVAIR intro	Supporto a parete Per il montaggio a parete delle unità esterne	0020250225	307,00
	climaVAIR exclusive climaVAIR pro climaVAIR intro climaVAIR multi	Schedino on-off con scatola e filo per abbinamento a sistemi domotici	0020257890	26,00
	climaVAIR exclusive climaVAIR intro	Modulo WiFi per unità interne per controllo remoto via App da smartphone e tablet	0010039939	63,00



Sistemi solari a svuotamento (drain back)

Sistemi compatti

auroSTEP plus D

plus D 150 I
plus D 250 I
plus D 350 I

Collettori solari

auroTHERM classic

VFK 140/3 VD
VFK 135/3 VD
VFK 135/3 D

Stazioni solari

auroFLOW plus

VPM

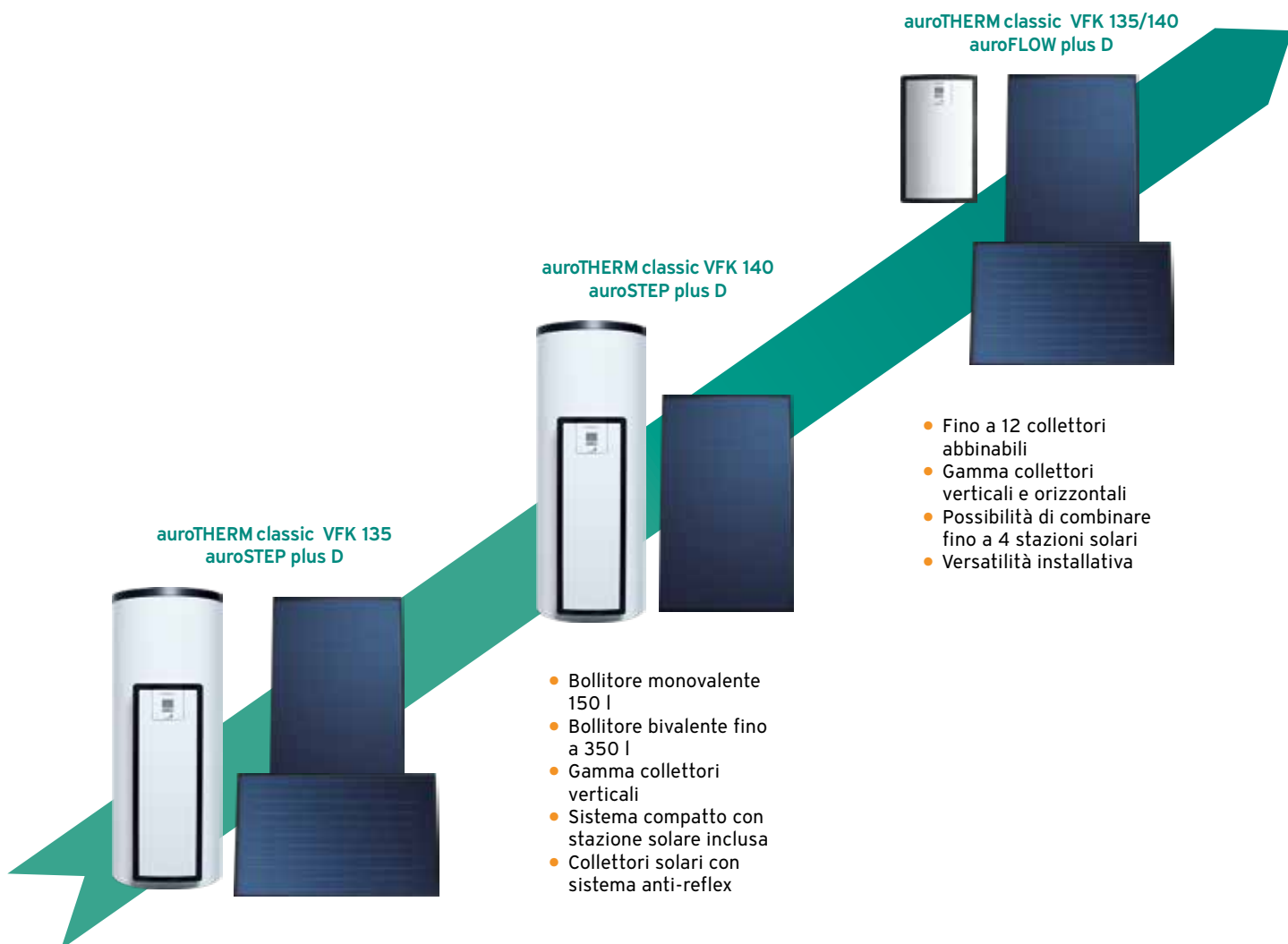

auroTHERM classic VFK 135
auroSTEP plus D

- Bollitore monovalente 150 l
- Bollitore bivalente fino a 350l
- Gamma collettori verticali e orizzontali
- Sistema compatto con stazione solare inclusa
- Facile da installare

auroTHERM classic VFK 140
auroSTEP plus D

- Bollitore monovalente 150 l
- Bollitore bivalente fino a 350 l
- Gamma collettori verticali
- Sistema compatto con stazione solare inclusa
- Collettori solari con sistema anti-reflex

auroTHERM classic VFK 135/140
auroFLOW plus D

- Fino a 12 collettori abbinabili
- Gamma collettori verticali e orizzontali
- Possibilità di combinare fino a 4 stazioni solari
- Versatilità installativa

auroSTEP plus D

Sistemi compatti



Acqua calda sanitaria sempre disponibile in modo efficiente ed economico

La tecnologia drain-back o "a svuotamento" è una tecnologia innovativa che permette di ottenere il massimo rendimento e le più alte coperture solari.

Il circuito solare si svuota automaticamente quando le temperature del liquido solare sono troppo elevate. In tal modo sono realizzabili impianti con un maggior grado di copertura solare e il problema del surriscaldamento non influenza negativamente la potenza nei periodi di transizione. In inverno invece, quando il sole non irraggia a sufficienza, il sistema drain-back è ottimale.

Infatti, con lo svuotamento automatico del circuito solare si evitano possibili problemi di gelo.





Il tutto viene gestito autonomamente dalla centralina solare che si trova sul pannello frontale della stazione solare.

Questo modello è disponibile con i seguenti volumi:

- Monovalente 150 litri
- Bivalente 250 litri
- Bivalente 350 litri

- Accumulatore in acciaio smaltato
- Centralina integrata
- Pompa solare in classe A
- Riscaldatore elettrico (opzionale)

Modelli, caratteristiche tecniche e codici

Modello	Dislivello max.	Classe ErP ²⁾	H/P/L (mm) ¹⁾	Peso a vuoto ¹⁾	Codice	Prezzo Euro
auroSTEP plus D 150 I (Monovalente)	8,5 m	 B	1064/600/796	88 Kg	0020221222	1.740,00
auroSTEP plus D 150 I (Monovalente)	12 m	 B	1064/600/796	90 Kg	0020221223	1.986,00
auroSTEP plus D 250 I (Bivalente)	8,5 m	 B	1539/600/796	131 Kg	0020221224	2.059,00
auroSTEP plus D 250 I (Bivalente)	12 m	 B	1539/600/796	133 Kg	0020221225	2.305,00
auroSTEP plus D 350 I (Bivalente)	12 m	 B	1680/700/900	173 Kg	0020221227	2.999,00

1) Bollitore, stazione

2) Bollitore per acqua calda sanitaria

Gli art. 0020221222 e 0020221224 comprendono: bollitore, stazione solare, fluido solare 10 L

Gli art. 0020221223 e 0020221225 comprendono: bollitore, stazione solare, fluido solare 10 L e pompa solare aggiuntiva

L'art. 0020221227 comprende: bollitore, stazione solare, fluido solare 20 L e pompa solare aggiuntiva

Certificazioni, classi e riconoscimenti



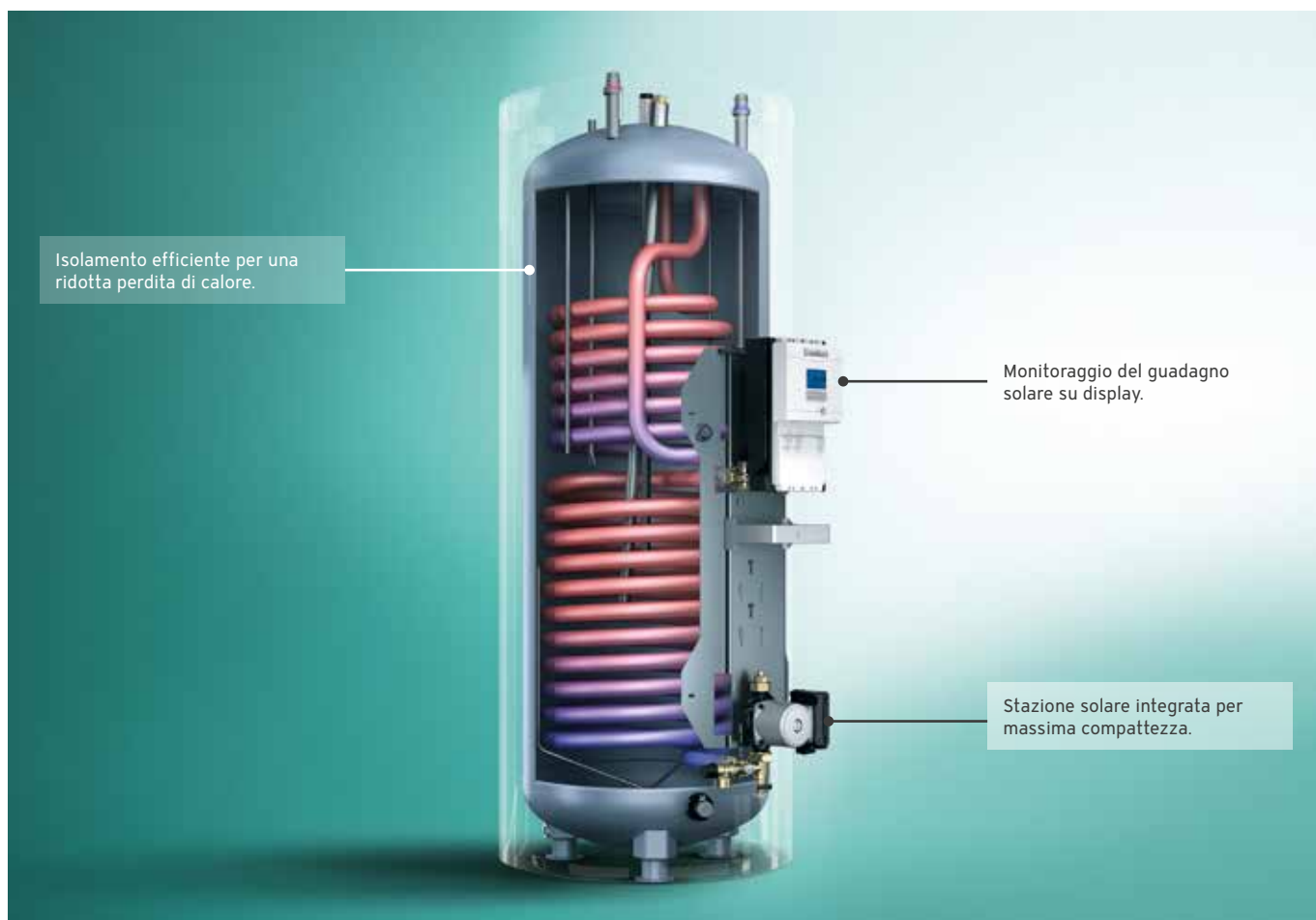

Accessori forniti

Articolo

Bollitore

Stazione solare

Fluido solare 10 L
(20 L per auroSTEP plus D 350 l)

Pompa solare aggiuntiva
(per sistemi con dislivello 12 m)

10

Servizi e incentivi correlati al prodotto



auroTHERM classic

Collettori solari

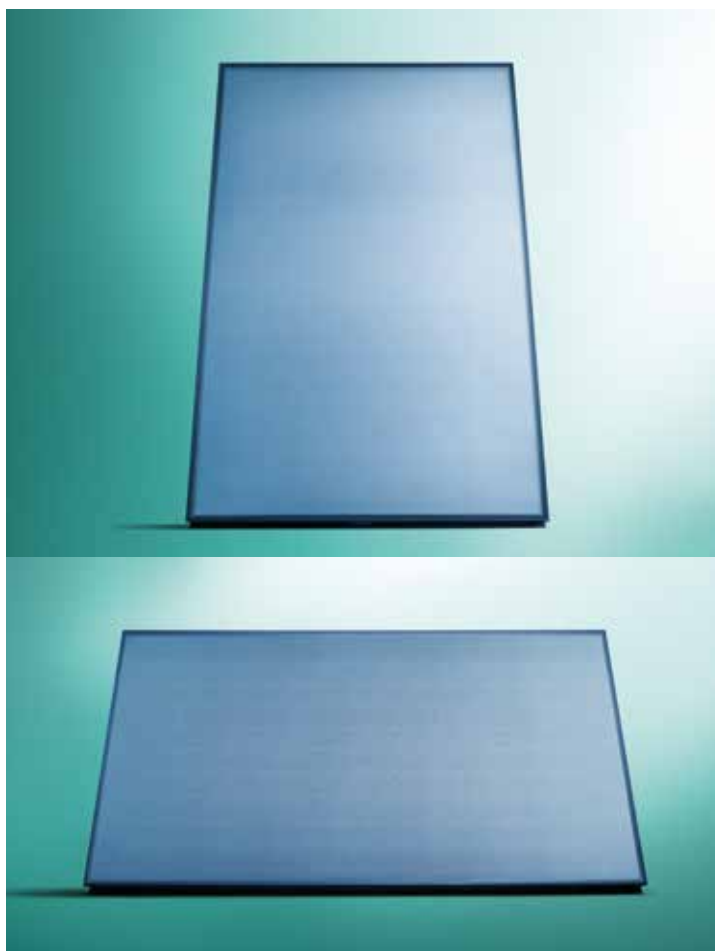

Il collettore solare che assicura prestazioni superiori alla norma

Gamma di collettori che si distingue non solo per il design ma anche per l'alta qualità dei materiali.

I collettori sono stati appositamente studiati per i sistemi a svuotamento auroSTEP plus e sistemi con la stazione a svuotamento auroFLOW plus.

Il collettore, grazie a uno stile lineare e al suo telaio di colore nero, ha un'estetica facilmente integrabile ed è semplice e rapido da installare.

Esistono due modelli diversi di auroTHERM classic: VFK 135 per sistemi standard e VFK 140 VD con vetro anti-reflex per sfruttare al massimo l'energia solare.

- Grande superficie (lorda 2,51m / netta 2,35m)
- Vetro antiriflesso
- Elevato rendimento
- Peso ridotto (37 kg)
- Telaio anodizzato

Modelli, caratteristiche tecniche e codici

Modello	Superficie lorda/netta	Potenza a 1000W/m ² e ΔT = 30k / ΔT = 50k*	Codice	Prezzo Euro
VFK 140/3 VD	2,51 m ² / 2,35 m ²	1685 W / 1452 W	0010038521	945,00
VFK 135/3 VD	2,51 m ² / 2,35 m ²	1555 W / 1323 W	0010038523	898,00
VFK 135/3 D	2,51 m ² / 2,35 m ²	1541 W / 1319 W	0010038527	898,00

* Attestato da DIN CERTCO secondo EN 12975 - Solar Keymark. ΔT = Differenza fra T ambiente e T collettore.
N.B.: VFK 140/3 VD disponibile solo in versione verticale

Certificazioni, classi e riconoscimenti





Dati di rendimento

Descrizione	Unità	VFK 140/3 VD	VFK 135/3 VD	VFK 135/3 D
Rendimento n_0	%	84,8	78,5	78,2
Dispersione termica k1	W/(m ² K)	4,061	3,645	3,93
Dispersione termica k2	W/(m ² K ²)	0,011	0,016	0,010
Temperatura di stagnazione	°C	176	189	195

Servizi e incentivi correlati al prodotto



Kit ACS





Kit	Descrizione	Quantità articoli	Codice Kit	Prezzo Euro
	Kit auroSTEP plus D - 150 l - 8,5 m auroSTEP plus D 150l 8,5 m tubazione DN10, 10 metri	1 x art. 0020221222 1 x art. 302359	0020221226	2.000,00
	Kit auroSTEP plus D - 150 l - 12 m auroSTEP plus D 150l 12 m tubazione DN10, 20 metri	1 x art. 0020221223 1 x art. 302360	002022129	2.538,00
	Kit auroSTEP plus D - 250 l - 8,5 m auroSTEP plus D 250l 8,5 m tubazione DN10, 10 metri	1 x art. 0020221224 1 x art. 302359	002022130	2.319,00
	Kit auroSTEP plus D - 250 l - 12 m auroSTEP plus D 250l 12 m tubazione DN10, 20 metri	1 x art. 0020221225 1 x art. 302360	002022131	2.857,00
	Kit auroSTEP plus D - 350 l - 12 m auroSTEP plus D 350 l 12 m tubazione DN10, 20 metri	1 x art. 0020221227 1 x art. 302360	002022132	3.551,00

Kit staffe e collettori

Kit	Descrizione	Quantità articoli	Codice Kit	Prezzo Euro
  Su tetto inclinato	Kit 1 collettore VFK 135/3 VD Su tetto inclinato auroTHERM classic VFK 135/3 VD (coll.) Set idraulica Binari Ancoraggio tipo S	1 x art. 0010038523 1 x art. 0010033820 1 x art. 0020059899 1 x art. 0020055184	0020174544	1.161,00
	Kit 2 collettori VFK 135/3 VD Su tetto inclinato auroTHERM classic VFK 135/3 VD (coll.) Set idraulica Binari Ancoraggio tipo S	2 x art. 0010038523 1 x art. 0010033823 2 x art. 0020059899 2 x art. 0020055184	0020174547	2.295,00
	Kit 3 collettori VFK 135/3 VD Su tetto inclinato auroTHERM classic VFK 135/3 VD (coll.) Set idraulica Binari Ancoraggio tipo S	3 x art. 0010038523 1 x art. 0010033826 3 x art. 0020059899 3 x art. 0020055184	0020174550	3.431,00
  Nel tetto inclinato	Kit 1 collettore VFK 135/3 VD Incassato nel tetto (22° - 75°) auroTHERM classic VFK 135/3 VD (coll.) Set idraulica Modulo ad incasso	1 x art. 0010038523 1 x art. 0010033815 1 x art. 0020060175	0020174545	1.599,00
	Kit 2 collettori VFK 135/3 VD Incassati nel tetto (22° - 75°) auroTHERM classic VFK 135/3 VD (coll.) Set idraulica Modulo ad incasso	2 x art. 0010038523 1 x art. 0010033816 1 x art. 0020055196	0020174548	2.882,00
	Kit 3 collettori VFK 135/3 VD Incassati nel tetto (22° - 75°) auroTHERM classic VFK 135/3 VD (coll.) Set idraulica Modulo ad incasso Modulo ad incasso	3 x art. 0010038523 1 x art. 0010033818 1 x art. 0020055196 1 x art. 0020055198	0020174551	4.193,00
  Su tetto piano	Kit 1 coll. VFK 135/3 VD Su tetto piano / livello suolo auroTHERM classic VFK 135/3 VD (coll.) Set idraulica Binari Profilo	1 x art. 0010038523 1 x art. 0010033820 1 x art. 0020092558 2 x art. 0020137774	0020174546	1.345,00
	Kit 2 collettori VFK 135/3 VD Su tetto piano / livello suolo auroTHERM classic VFK 135/3 VD (coll.) Set idraulica Binari Profilo	2 x art. 0010038523 1 x art. 0010033823 2 x art. 0020092558 3 x art. 0020137774	0020174549	2.501,00
	Kit 3 collettori VFK 135/3 VD Su tetto piano / livello suolo auroTHERM classic VFK 135/3 VD (coll.) Set idraulica Binari Profilo	3 x art. 0010038523 1 x art. 0010033826 3 x art. 0020092558 4 x art. 0020137774	0020174552	3.659,00

Abbinamenti e avvertenze

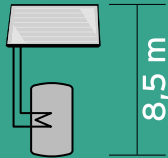
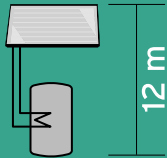
Presentazione del sistema

Modelli				 8,5 m	 12 m	Da abbinare a:
	auroSTEP plus D 150 l 8,5m	1	1	•		Caldaie combinate e Scaldabagni
	auroSTEP plus D 150 l 12m	1	1		•	
	auroSTEP plus D 250 l 8,5m	1-2	1-2	•		Caldaie solo riscaldamento
	auroSTEP plus D 250 l 12m	1-2	1-2		•	
	auroSTEP plus D 350 l 12m	2-3	2-3		•	

Con il vaso di compensazione è possibile raggiungere dislivelli tra bollitore e collettore superiori a 12 m

Vincoli per l'installazione dei sistemi auroSTEP plus

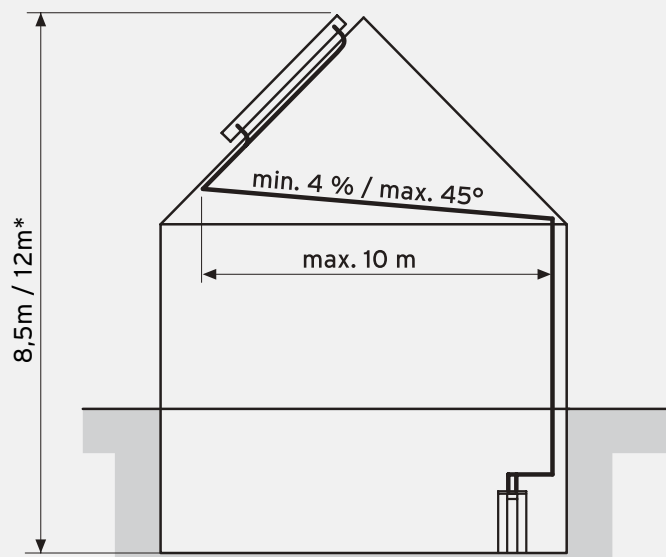

4% = pendenza 4 cm per metro

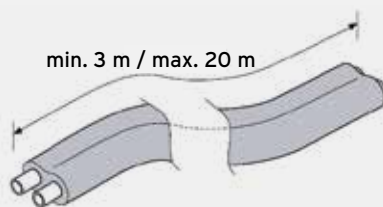
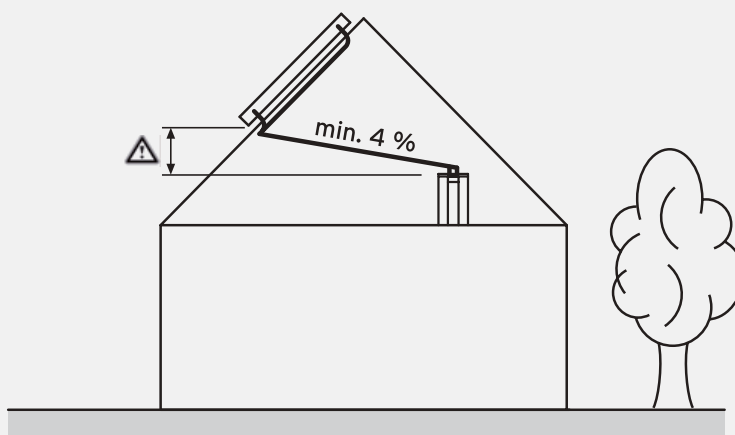

* Dipende della versione del bollitore, senza installazione del vaso di compensazione

Scelta rapida collettori orizzontali

Montaggio in facciata parallelo/con inclinazione e su tetto inclinato con aumento inclinazione

Collettore solare	Versione	Q.tà	Q.tà	Q.tà	Codice
VFK 135/3 D	Orizzontale	1	2	3	0010038527

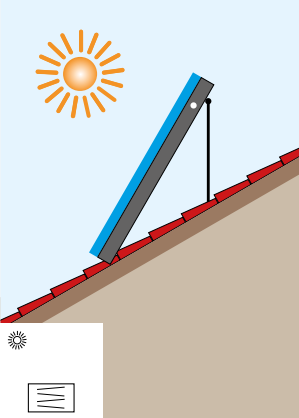
Montato sul tetto inclinato con aumento inclinazione	Descrizione	Q.tà	Q.tà	Q.tà	Codice
	Profilo aumento inclinazione di 20°-30°	2			0020094868
	Set binari speciale	1			0020092559
	Ancoraggi profilo tipo P Ancoraggi profilo autofilettanti	2			0020094870 0020094872
	Set connessione 1 VFK 135/3 D	1			0010033831

Con l'ampia gamma di staffe di montaggio Vaillant sono possibili ulteriori tipi di installazione non indicati. In caso di necessità vi preghiamo di contattare il vostro specialista Vaillant.

AVVERTENZA: il numero degli ancoraggi o staffaggi è calcolato per condizioni ambientali normali. In luoghi con particolari condizioni meteorologiche (vento, neve, ecc...) si prega di consultare il libretto d'installazione.

Montaggio su tetti inclinati, incassato e su tetto piano

Collettore solare	Versione	Q.tà	Q.tà	Q.tà	Codice
VFK 135/3 D	Orizzontale	1	2	3	0010038527

Montato su tetto (15°-75°)	Descrizione	Q.tà	Q.tà	Q.tà	Codice
	Set binari	1	2	3	0020059898
	Ancoraggi tipo P Ancoraggi tipo S Ancoraggi tipo S basso Ancoraggi autofilettanti	1	1	1	0020055174 0020055184 0020080144 0020059897
	Ancoraggi tipo P aggiuntivo Ancoraggi tipo S aggiuntivo Ancoraggi tipo S basso aggiuntivo Ancoraggi autofilettanti aggiuntivo	-	1	2	0020059896 0020059895 0020080146 0020087854
	Set connessione 1 VFK 135/3 D Set connessione 2 VFK 135/3 D Set connessione 3 VFK 135/3 D	1	1	1	0010033837 0010033838 0020084948

Montato incassato nel tetto (22°-75°, > 42%)	Descrizione	Q.tà	Q.tà	Q.tà	Codice
	Modulo base	1	1	1	0020059906
	Modulo aggiuntivo	-	1	2	0020059911
	Set connessione 1 VFK 135/3 D Set connessione 2 VFK 135/3 D Set connessione 3 VFK 135/3 D	1	1	1	0010033831 0010033832 0020084950

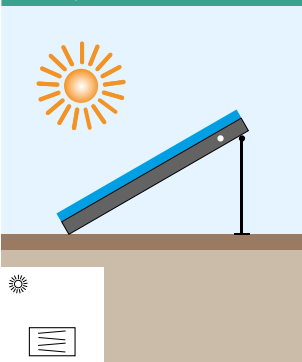
Montato su tetto piano/a livello suolo	Descrizione	Q.tà	Q.tà	Q.tà	Codice
	Profilo per VFK orizzontali	2			0020137775
	Set binari	1			0020092559
	Set connessione 1 VFK 135/3 D	1			0010033837

Con l'ampia gamma di staffe di montaggio Vaillant sono possibili ulteriori tipi di installazione non indicati. In caso di necessità vi preghiamo di contattare il vostro specialista Vaillant.

AVVERTENZA: il numero degli ancoraggi o staffaggi è calcolato per condizioni ambientali normali. In luoghi con particolari condizioni meteorologiche (vento, neve, ecc...) si prega di consultare il libretto d'installazione.

Scelta rapida collettori verticali

Montaggio su tetti inclinati, incassato e su tetto piano

Collettore solare	Versione	Q.tà	Q.tà	Q.tà	Codice
VFK 135/3 VD	Verticale	1	2	3	0010038523
VFK 140/3 VD	Verticale				0010038521

Montato su tetto (15°-75°)	Descrizione	Q.tà	Q.tà	Q.tà	Codice
	Set binari	1	2	3	0020059899
	Ancoraggi tipo P	1	2	3	0020055174
	Ancoraggi tipo S				0020055184
	Ancoraggi tipo S basso				0020080144
	Ancoraggi autofilettanti				0020059897
Set connessione 1 VFK (135/3 VD - 140/3 VD)	1	1	1	0010033820	
Set connessione 2 VFK (135/3 VD - 140/3 VD)				0010033823	
Set connessione 3 VFK (135/3 VD - 140/3 VD)				0010033826	

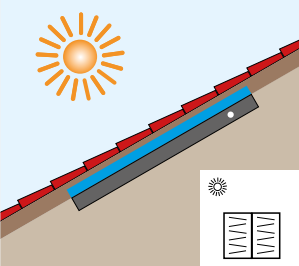
Montato incassato nel tetto (22°-75°, > 42%)	Descrizione	Q.tà	Q.tà	Q.tà	Codice
	Modulo 1 collettore	1	1	1	0020060175
	Modulo base 2 collettori			1	0020055196
	Modulo aggiuntivo			1	0020055198
	Set connessione 1 VFK (135/3 VD - 140/3 VD)	1	1	1	0010033815
	Set connessione 2 VFK (135/3 VD - 140/3 VD)				0010033816
Set connessione 3 VFK (135/3 VD - 140/3 VD)		0010033818			

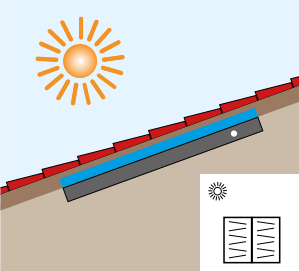
Montato incassato nel tetto (15°-22°, 27%-41%)	Descrizione	Q.tà	Q.tà	Q.tà	Codice
	Modulo 1 collettore	1	1	1	0020087868
	Modulo 2 collettori				0020059599
	Modulo 3 collettori				0020059879
	Set connessione 1 VFK (135/3 VD - 140/3 VD)	1	1	1	0010033815
	Set connessione 2 VFK (135/3 VD - 140/3 VD)				0010033816
Set connessione 3 VFK (135/3 VD - 140/3 VD)		0010033818			

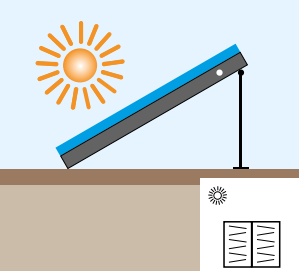
Montato su tetto piano/a livello suolo	Descrizione	Q.tà	Q.tà	Q.tà	Codice
	Profilo per VFK verticale	2	3	4	0020137774
	Set binari	1	2	3	0020092558
	Set connessione 1 VFK (135/3 VD - 140/3 VD)	1	1	1	0010033820
	Set connessione 2 VFK (135/3 VD - 140/3 VD)				0010033823
Set connessione 3 VFK (135/3 VD - 140/3 VD)		0010033826			

Valgono Nota e Avvertenza della pagina a fianco.

Montaggio in facciata parallelo/con inclinazione e su tetto inclinato con aumento inclinazione

Collettore solare	Versione	Q.tà	Q.tà	Q.tà	Codice
VFK 135/3 VD	Verticale	1	2	3	0010038523
VFK 140/3 VD	Verticale				0010038521

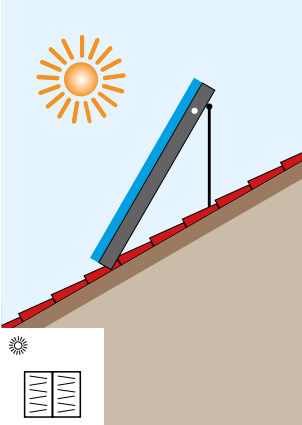
Montato sul tetto inclinato con aumento inclinazione	Descrizione	Q.tà	Q.tà	Q.tà	Codice
	Profilo aumento inclinazione di 20°-30°	2	3	4	0020094867
	Set binari speciale	1	2	3	0020092558
	Ancoraggi profilo tipo P	2	3	4	0020094870
	Ancoraggi profilo autofilettanti				0020094872
	Set connessione 1 VFK (135/3 VD - 140/3 VD)	1	1	1	0010033815
	Set connessione 2 VFK (135/3 VD - 140/3 VD)				0010033816
Set connessione 3 VFK (135/3 VD - 140/3 VD)	0010033818				

Con l'ampia gamma di staffe di montaggio Vaillant sono possibili ulteriori tipi di installazione non indicati. In caso di necessità vi preghiamo di contattare il vostro specialista Vaillant.

AVVERTENZA: il numero degli ancoraggi o staffaggi è calcolato per condizioni ambientali normali. In luoghi con particolari condizioni meteorologiche (vento, neve, ecc...) si prega di consultare il libretto d'installazione.

auroFLOW plus VPM

Stazione solare a svuotamento



La stazione solare a svuotamento per il tuo comfort domestico

AuroFLOW Plus è la stazione solare termica che gestisce e controlla il sistema solare.

È la soluzione più efficiente e tecnologicamente avanzata per rispondere al fabbisogno di acqua calda sanitaria (ACS) e di riscaldamento. Ideale per edifici mono e multi familiari, villette e realtà commerciali di medie e grandi dimensioni, raggiunge rendimenti molto elevati.

Un vaso raccoglie il liquido solare quando l'impianto è fermo mentre due pompe ad alta efficienza a giri variabili gestiscono i due circuiti, accumulo e solare.

Lo scambiatore di calore a piastre, in acciaio inox, trasferisce l'energia solare raccolta dai collettori al circuito di accumulo. Sono presenti inoltre al suo interno: sonde per il controllo di temperatura, una valvola di sicurezza, un contabilizzatore di energia solare.

- Autoprotezione contro gelo e sovratemperature
- Sonde per il controllo di temperatura
- Valvola di sicurezza
- Contabilizzatore di energia solare
- Interfaccia utente retro-illuminata
- Abbinabile ai soli collettori solari verticali VFK 135/3 VD e VFK 145/3 VD

Modelli, caratteristiche tecniche e codici

Modello	N° collettori	H/P/L (mm)	Peso	Codice	Prezzo Euro
VPM 15 D	1 - 6	750/340/450	22 Kg	0010013146	1.891,00
VPM 30 D	1 - 12 (in 2 schiere da 6 collettori)	750/340/900	34 Kg	0010013156	2.461,00

Possibilità di combinare fino a 4 stazioni auroFLOW plus.

Possibilità di sovradimensionare l'impianto solare per raggiungere la copertura desiderata senza pericolo di sovratemperatura/gelo.

Certificazioni, classi e riconoscimenti



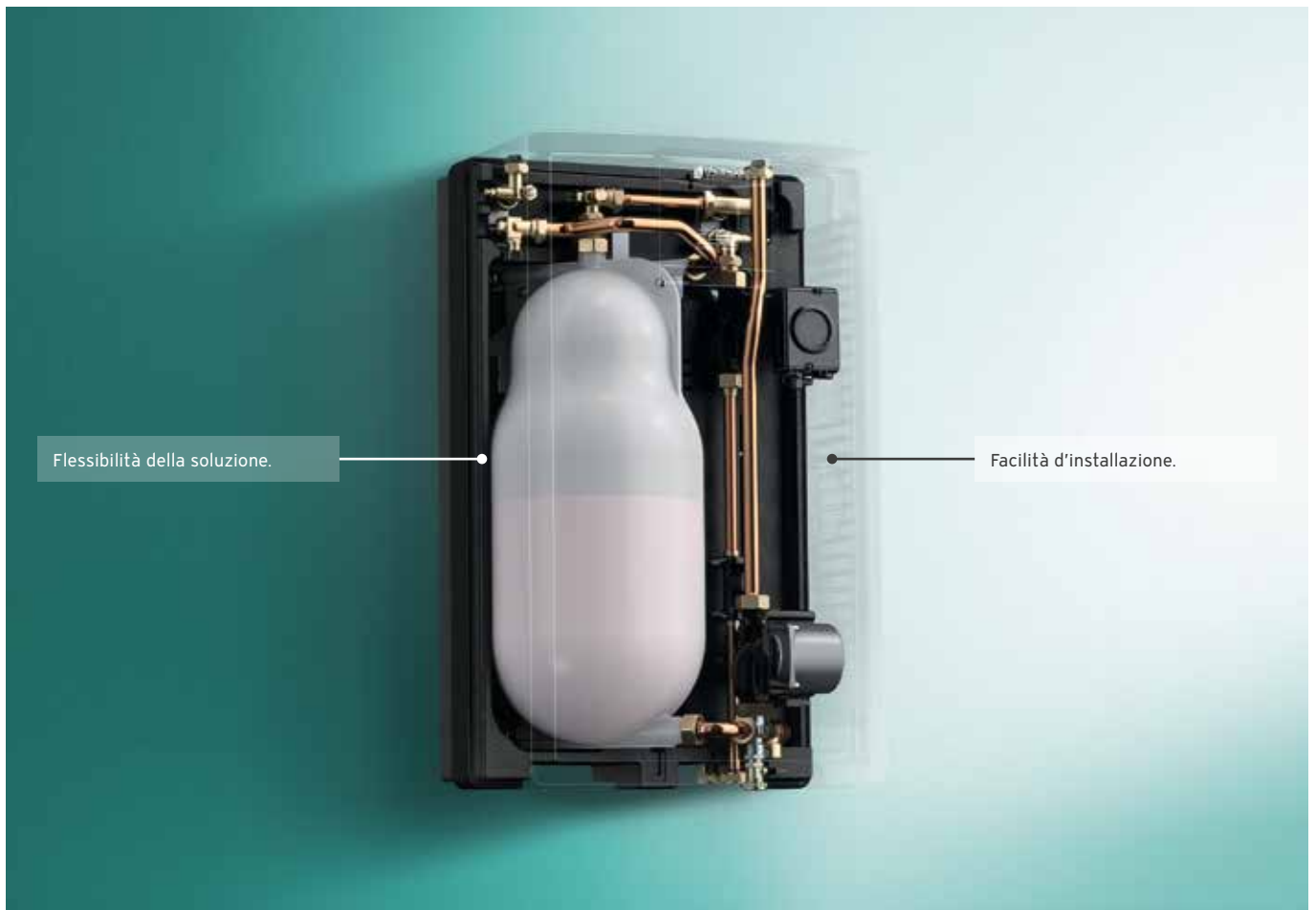

Vincoli per l'installazione di **auroFLOW plus VPM 15 D**

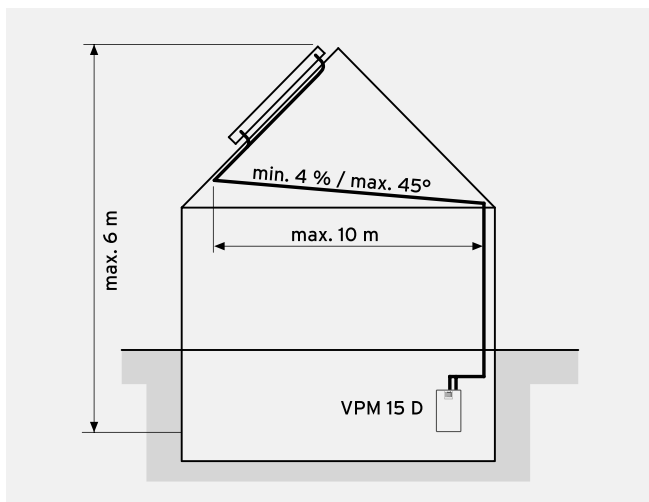

Altezza massima del sistema e pendenza della tubazione

Vincoli per l'installazione di **auroFLOW plus VPM 30 D**

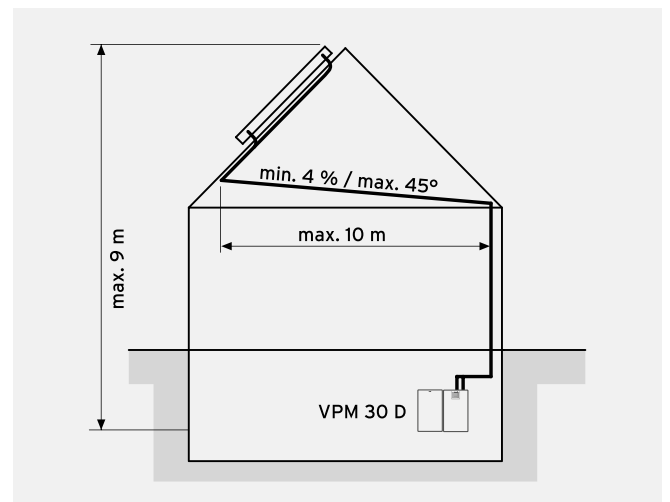

Altezza massima del sistema e pendenza della tubazione

Servizi e incentivi correlati al prodotto



Dime per l'installazione

auroSTEP plus D 150 I

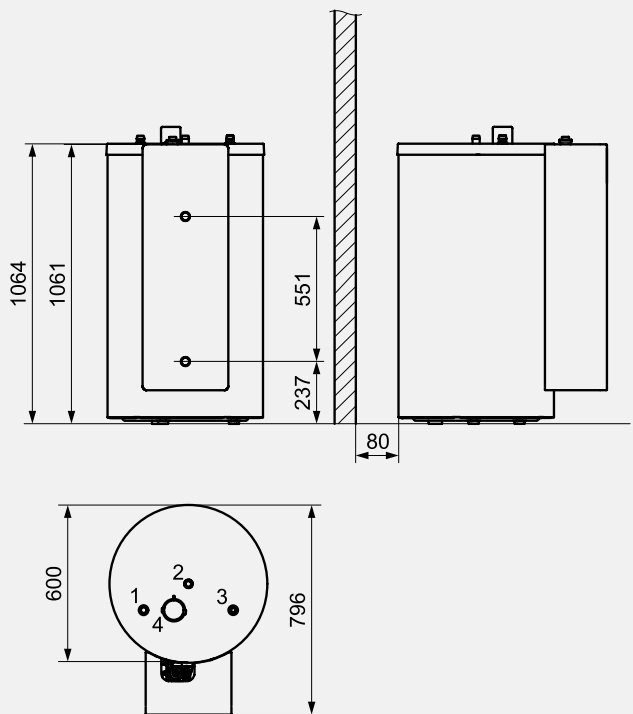

auroSTEP plus D 250 I

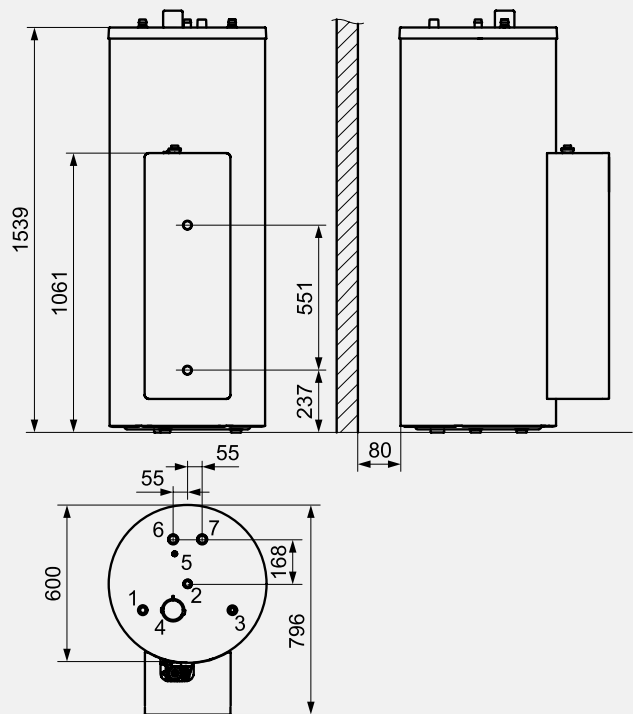

auroSTEP plus D 350 I

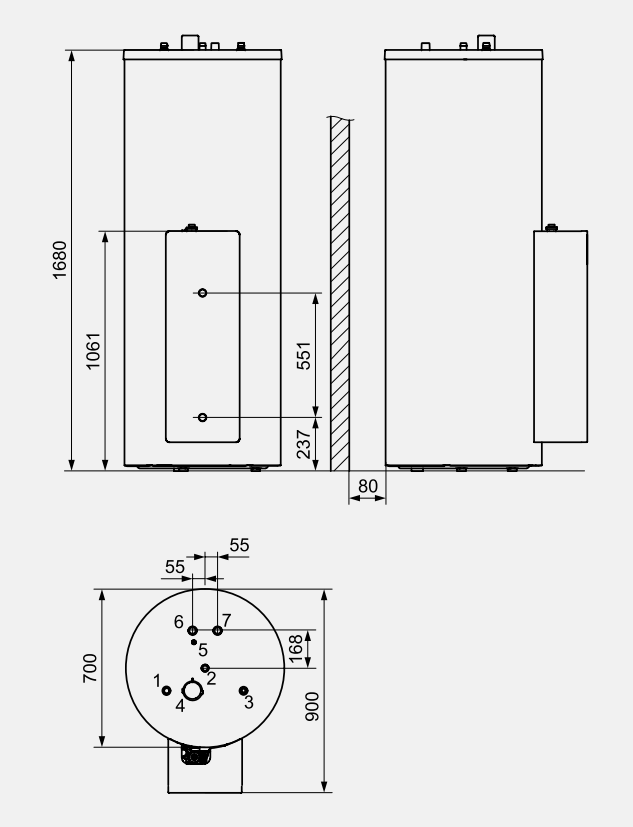

**Legenda per tutti i modelli
auroSTEP plus D 150, 250 e 350 I:**

- 1 Raccordo dell'acqua calda R 3/4
- 2 Raccordo di ricircolo R 3/4
- 3 Raccordo dell'acqua fredda R 3/4
- 4 Anodo di protezione al magnesio
- 5 Guaina sensore di temperatura
- 6 Collegamento mandata riscaldamento R 1
- 7 Collegamento ritorno riscaldamento R 1

Dime per l'installazione

VFK 135/3 VD e VFK 140/3 VD (Versioni verticali)

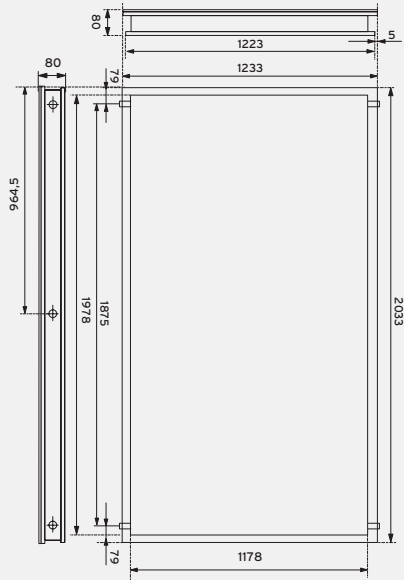

VFK 135/3 D (Versione orizzontale)

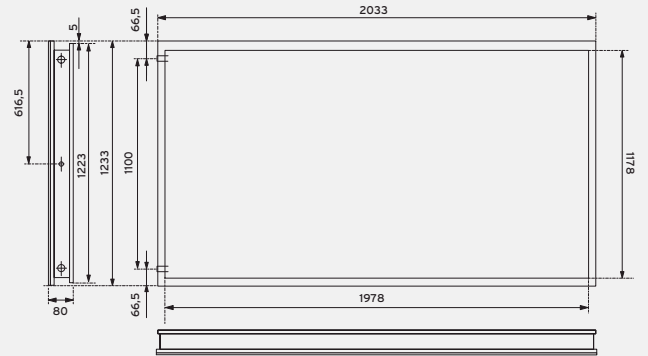

auroFLOW plus VPM 15 D

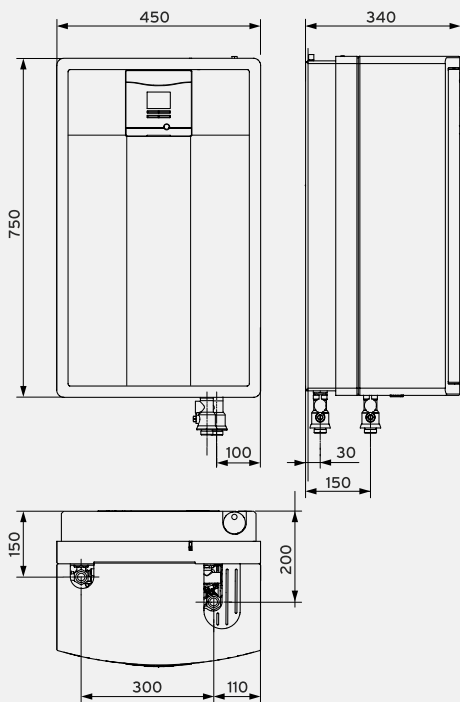

auroFLOW plus VPM 30 D

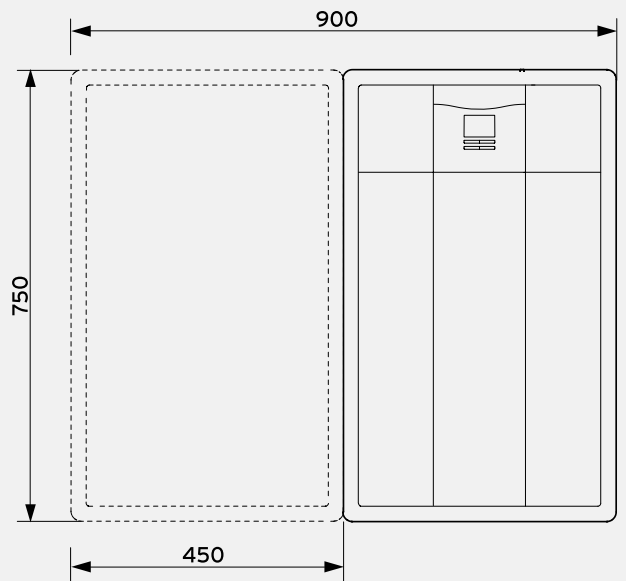



10

Accessori per connessione idraulica

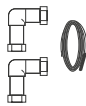
Accessori per connessione idraulica COLLETTORI ORIZZONTALI



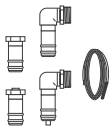
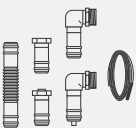
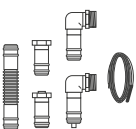
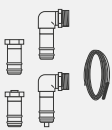



Accessorio	Descrizione	Codice	Prezzo Euro
	Set idraulico per 1 VFK 135/3 D tetto inclinato e piano Set idraulico per 1 VFK 135/3 D nel tetto ed altro	0010033837 0010033831	54,00 52,00
	Set idraulico per 2 VFK 135/3 D tetto inclinato Set idraulico per 2 VFK 135/3 D nel tetto ed altro	0010033838 0010033832	78,00 75,00
	Set idraulico per 3 VFK 135/3 D tetto inclinato Set idraulico per 3 VFK 135/3 D nel tetto ed altro	0020084948 0020084950	102,00 102,00

Accessori per connessione idraulica COLLETTORI VERTICALI

Accessorio	Descrizione	Codice	Prezzo Euro
	Set idraulico per 1 VFK 135/3 VD / 140/3 VD tetto inclinato e piano Set idraulico per 1 VFK 135/3 VD / 140/3 VD nel tetto ed altro per tubazione gemellata DN 10	0010033820 0010033815	76,00 76,00
	Set idraulico per 2 VFK 135/3 VD / 140/3 VD tetto inclinato e piano Set idraulico per 2 VFK 135/3 VD / 140/3 VD nel tetto ed altro per tubazione gemellata DN 10	0010033823 0010033816	125,00 125,00
	Set idraulico per 3 VFK 135/3 VD / 140/3 VD tetto inclinato e piano Set idraulico per 3 VFK 135/3 VD / 140/3 VD nel tetto ed altro per tubazione gemellata DN 10	0010033826 0010033818	176,00 167,00
	Set connessione idraulica VFK 135/3 VD / 140/3 VD per connettere un campo di collettori con tubazione DN 15 Set da ordinare = N° campi collettori (Solo per sistemi con auroFLOW plus)	0010033828	145,00
	Set estensione idraulica VFK 135/3 VD / 140/3 VD per connettere ogni collettore aggiuntivo adiacente Set da ordinare = N° collettori per campo - 1 (Solo per sistemi con auroFLOW plus)	0020165255	58,00

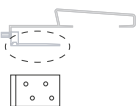
Accessori per il montaggio con staffe

Staffe montaggio VFK su tetto inclinato





Accessorio	Descrizione	Codice	Prezzo Euro
	Set binari VFK verticali anodizzati neri per ancoraggio Set binari VFK orizzontali anodizzati neri per ancoraggio 2 binari per 1 collettore, da combinare con ancoraggi Vaillant	0020059899 0020059898	45,00 68,00
	Set ancoraggi tipo P (4 pz) Set ancoraggi tipo P sovrapposto (2 pz) da usare per esempio su tetti con tegola piana tipo marsigliese (altezza tegole max. 50 mm) Consultare manuale o vedere tabelle di scelta rapida per numero pezzi richiesti	0020055174 0020059896	142,00 74,00
	Set 4 piastre per ancoraggi tipo P accessori per larghezze maggiori	0020080177	68,00
	Set ancoraggi tipo S (4 pz) Set ancoraggi tipo S sovrapposto (2 pz) da usare per esempio su tetti con coppo o tegola portoghese (altezza tegole max. 90 mm) Consultare manuale o vedere tabelle di scelta rapida per numero pezzi richiesti	0020055184 0020059895	142,00 77,00
	Set ancoraggi tipo S basso (4 pz) Set ancoraggi tipo S basso sovrapposto (2 pz) da usare per esempio su tetti con tegola piatta tipo ardesia (altezza tegole max. 30 mm) Consultare manuale o vedere tabelle di scelta rapida per numero pezzi richiesti	0020080144 0020080146	142,00 77,00
	Set ancoraggi autofilettante (4 pz) Set ancoraggi autofilettante sovrapposto (2 pz) per uso universale (altezza tegole max. 90 mm) Consultare manuale o vedere tabelle di scelta rapida per numero pezzi richiesti	0020059897 0020087854	142,00 74,00

Staffe montaggio su tetto piano/a livello suolo



Accessorio	Descrizione	Codice	Prezzo Euro
	Set binari VFK verticale (per tutti i profili) Set binari VFK orizzontale (per tutti i profili) (set da ordinare = numero collettori)	0020092558 0020092559	47,00 62,00
	Profilo per VFK verticale, tetto piano Profilo per VFK orizzontale, tetto piano (pezzi da ordinare = numero collettori + 1)	0020137774 0020137775	162,00 149,00
	Piastre di ancoraggio Accessorio opzionale per il profilo (pezzi da ordinare = numero collettori + 1)	0020137768	125,00
	Viti di ancoraggio Accessorio opzionale per il fissaggio del profilo su cemento (pezzi da ordinare = numero collettori + 1)	0020146025	22,00

Accessori per il montaggio con staffe

Staffe per montaggio ad incasso su tetto inclinato (22°-75°, > 42%)

Accessorio	Descrizione	Codice	Prezzo Euro
	Modulo ad incasso per 1 VFK verticale per installazione nei tetti con inclinazione (22°-75°, > 42%)	0020060175	625,00
	Modulo ad incasso base per 2 VFK verticale per installazione nei tetti con inclinazione (22°-75°, > 42%)	0020055196	961,00
	Modulo ad incasso estensione per VFK verticale adiacente per installazione nei tetti con inclinazione (22°-75°, > 42%)	0020055198	371,00
	Modulo ad incasso base per 1 VFK orizzontale per installazione nei tetti con inclinazione (22°-75°, > 42%)	0020059906	719,00
	Modulo ad incasso estensione per VFK orizzontale sovrapposto per installazione nei tetti con inclinazione (22°-75°, > 42%)	0020059911	340,00



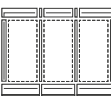





Staffe per montaggio ad incasso su tetto inclinato (15°-22°, 27%-41%)

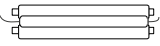

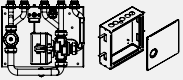

Accessorio	Descrizione	Codice	Prezzo Euro
	Moduli ad incasso speciale per 1 VFK verticale per installazione nei tetti con inclinazione (15°-22°, 27%-41%)	0020087868	663,00
	Moduli ad incasso speciale per 2 VFK verticale per installazione nei tetti con inclinazione (15°-22°, 27%-41%)	0020059599	948,00
	Moduli ad incasso speciale per 3 VFK verticale per installazione nei tetti con inclinazione (15°-22°, 27%-41%)	0020059879	1.257,00

Staffe per montaggio su tetto inclinato con aumento inclinazione

Accessorio	Descrizione	Codice	Prezzo Euro
	S Set binari VFK verticale (per tutti i profili)	0020092558	47,00
	Set binari VFK orizzontale (per tutti i profili) (set da ordinare = numero collettori)	0020092559	62,00
	Profilo per aumento di inclinazione VFK verticale	0020094867	152,00
	Profilo per aumento di inclinazione VFK orizzontale per aumento inclinazione tetto inclinato di 20°-30°. Consultare manuale o vedere tabelle di scelta rapida per numero pezzi richiesti	0020094868	129,00
	Set ancoraggi tipo P per profilo con aumento d'inclinazione	0020094870	77,00
	Set ancoraggi autofilettanti per profilo con aumento d'inclinazione 2 ancoraggi per 1 profilo aumento inclinazione	0020094872	77,00

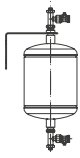
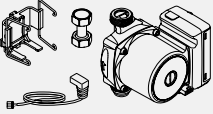
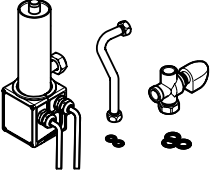
Accessori per l'installazione

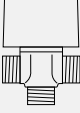
Accessorio	Descrizione	Codice	Prezzo Euro
	Tubazione gemellata DN10, 10 metri Tubazione gemellata DN10, 20 metri Flessibile in rame per sistemi a svuotamento, comprensiva di cavo sonda per il collegamento tra collettori e bollitore La tubazione è completa di isolamento resistente alle alte temperature, raggi UV e durevole nel tempo	302359 302360	260,00 552,00
	Fascette per tubazione DN10 (4 pz) per fissaggio tubazione gemellata a muro	302364	24,00
	Isolamento per tubazione, lunghezza 750 mm per tubazione gemellata, resistente alle alte temp., raggi UV, umidità e durevole nel tempo	302361	52,00
	Anodo elettrico (R 3/4") universale per bollitori smaltati contro le correnti vaganti	302042	284,00
	Liquido solare standard, 10 l Liquido solare standard, 20 l premiscelato pronto all'uso, resistente fino a -28°C	302363 302498	70,00 144,00
	Unità incasso/esterno per kit integrazione solare Kit integrazione solare completo di valvola a 3 vie motorizzata e miscelatrice termostatica	0020164933 0020095736	110,00 248,00
	Valvola miscelatrice (raccordi 22 mm a compressione) termostatica (Tmax = 90°C, regolazione 30-70°C)	302040	134,00
	Valvola miscelatrice (raccordi 1/2") termostatica (Tmax = 95°C)	0020007275	120,00
	Gruppo di sicurezza (< 200 l) Gruppo di sicurezza (200 l < 1000 l) per protezione bollitori contro sovrappressione fino a 10 bar in rete, (raccordi 3/4")	0020060434 305827	91,00 128,00

Accessorio	Descrizione	Codice	Prezzo Euro
	Vaso di compensazione per impianti auroSTEP plus con dislivelli tra collettore e bollitore che superano le altezze standard (fino a max 16 m) Avvertenza: consultare le istruzioni	302362	272,00
	kit pompa aggiuntiva 12 m per auroSTEP plus D Da montare all'interno della stazione VMS 8 D per altezze superiori agli 8,5 m	0020204489	246,00
	kit integrazione elettrica 2,5 kW per auroSTEP plus Da montare all'interno della stazione solare VMS 8 D di auroSTEP plus D La resistenza riscalda l'acqua del circuito solare evitando la formazione del calcare	0020204487	441,00
	kit riempimento liquido solare DB per auroSTEP plus Per riempire il circuito solare in modo semplice e veloce	0020204491	91,00
	Cavo LEG / BYP per auroSTEP plus Per connettere una valvola di bypass o la pompa antilegionella alla centralina della stazione VMS 8 D	0020183366	17,00
	Valvola 3-vie valvola UV5 per carico allSTOR exclusive/plus a stratificazione Per collegamento a stazione solare auroFLOW plus impiegare cavo connessione UV5	009462	135,00
	Cavo connessione UV5 (opzionale per auroFLOW plus) per connettere auroFLOW plus con valvola UV5 per carico allSTOR exclusive/plus a stratificazione	0020160611	14,00



Sistemi solari forzati

Sistemi compatti

auroSTEP plus PS

plus PS 150 I
plus PS 250 I
plus PS 350 I

Collettori solari piani

auroTHERM pro

VFK 125/4

auroTHERM

VFK 145/3 V
VFK 145/3 H

auroTHERM plus

VFK 155 V
VFK 155 H

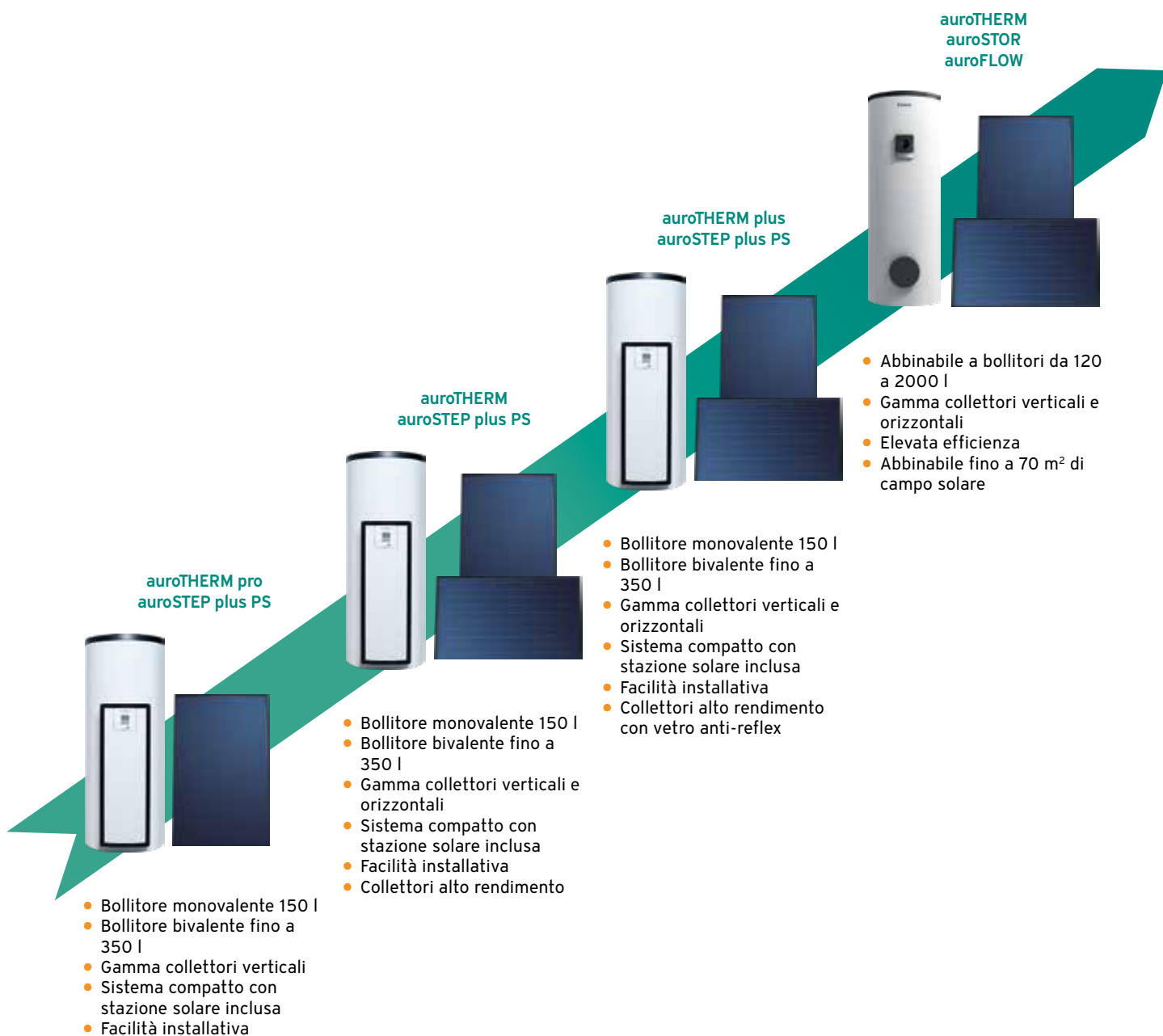

auroSTEP plus PS

Sistemi compatti



La tecnologia solare più diffusa

auroSTEP plus PS è un sistema solare compatto pressurizzato.



La stazione solare viene montata in pochissimi minuti direttamente sul bollitore grazie alle connessioni rapide e sicure con clips di fissaggio.

La centralina solare integrata sul pannello frontale della stazione solare permette molte funzioni, e se il sole non è sufficiente a fornire il calore necessario è possibile attivare il riscaldamento ausiliario da parte della caldaia o attraverso l'innovativo riscaldatore elettrico progettato da Vaillant, che, installato sul circuito solare, evita così la formazione di calcare e ne aumenta la durata.

La tecnologia solare pressurizzata è quella tradizionalmente più diffusa sul mercato, con una tecnologia conosciuta ed affidabile, grazie ai sistemi di sicurezza integrati nella stazione (es. valvola di sicurezza a 6 bar e connessione per vaso di espansione solare).

- Bollitore in acciaio smaltato
- Centralina integrata
- Pompa solare in classe A
- Riscaldatore elettrico (opzionale)
- Nuovo separatore d'aria ad alta efficacia

Modelli, caratteristiche tecniche e codici

Modello	Classe ErP ²⁾	H/P/L (mm) ¹⁾	Peso a vuoto ¹⁾	Codice	Prezzo Euro
auroSTEP plus PS 150 l (Monovalente)	 B	1064/600/796	90 Kg	0020221228	1.814,00
auroSTEP plus PS 250 l (Bivalente)	 B	1539/600/796	133 Kg	0020221229	2.133,00
auroSTEP plus PS 350 l (Bivalente)	 B	1680/700/900	173 Kg	0020221230	2.753,00

1) Bollitore, stazione

2) Bollitore per acqua calda sanitaria

Gli art. 0020221228, 0020221229 e 0020221230 comprendono: bollitore e stazione solare

Certificazioni, classi e riconoscimenti





Massima efficienza grazie all'isolamento ad alta efficienza in classe B

Affidabilità assicurata dall'uso di tecnologia matura.

Facilità e rapidità d'installazione grazie alle nuove connessioni rapide.

Accessori forniti

Articolo

Accumulatore

Stazione di carica solare

Sensore di temperatura del bollitore VR10 (solo per auroSTEP plus PS 250I e auroSTEP plus PS 350I)

Imballo complementare per materiale di fissaggio

Cavo di allacciamento C1/C2 (solo per auroSTEP plus PS 250I e auroSTEP plus PS 350I)

Servizi e incentivi correlati al prodotto



auroTHERM pro VFK

Collettori solari piani



L'entry level di comprovato successo

Il collettore piano auroTHERM pro, rappresenta il modello più semplice nella gamma auroTHERM di Vaillant. auroTHERM pro, grazie alla sua facilità di installazione, al suo design pulito ed essenziale e al buon livello di resa solare offerta, consente di sfruttare l'energia gratuita del sole a fronte di un investimento contenuto. Si distingue inoltre per la robustezza e la durata dei suoi materiali. Disponibile in versione verticale.

- Telaio in alluminio
- Peso ridotto (38 kg)
- Facilità d'installazione
- Bassa temperatura di stagnazione

Modelli, caratteristiche tecniche e codici

Modello	Superficie lorda/netta	Potenza a 1000W/m ² e $\Delta T = 30k / \Delta T = 50k^*$	Codice	Prezzo Euro
VFK 125/4	2,51 m ² / 2,35 m ²	1428 W / 1179 W	0010038518	747,00

* Attestato da DIN CERTCO secondo EN 12975 - Solar Keymark. ΔT = Differenza fra T ambiente e T collettore.

Certificazioni, classi e riconoscimenti





Dati di rendimento

Descrizione	Unità	VFK 125/4
Rendimento η_0	[%]	74,0
Dispersione termica k1	[W/(m ² K)]	3,89
Dispersione termica k2	[W/(m ² K ²)]	0,018
Temperatura di stagnazione	[°C]	175

Composizione bancale

Descrizione	Codice	Prezzo Euro
1 bancale auroTHERM pro VFK 125/4 (14 pz.)	0020102223	10.144,00

Servizi e incentivi correlati al prodotto



auroTHERM VFK

Collettori solari piani

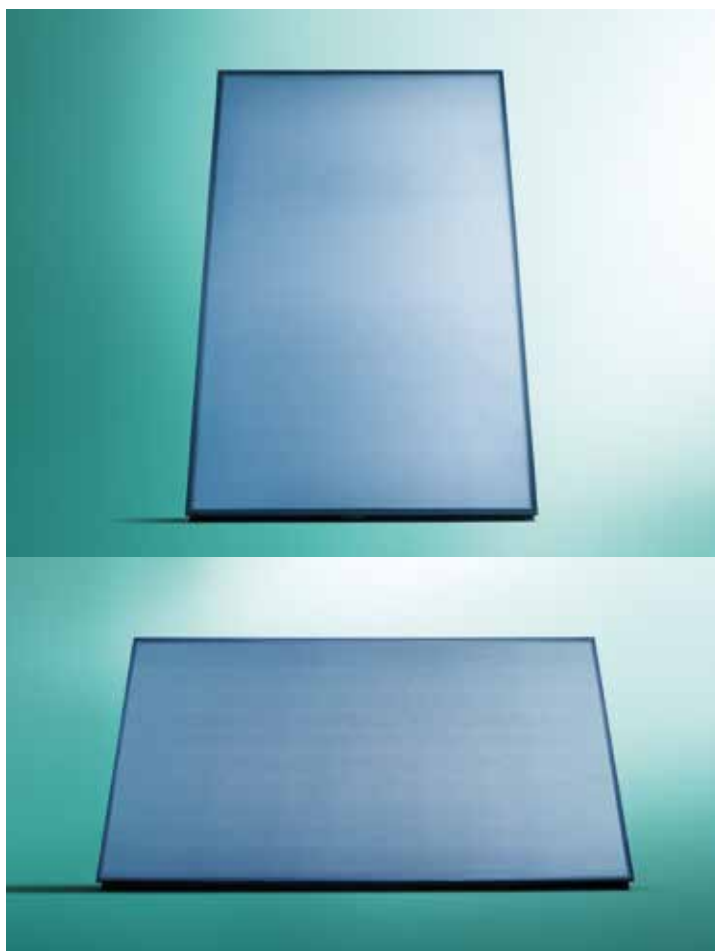

La qualità abbinata all'estetica

Questa gamma di collettori si distingue non solo per il design e la potenza ma anche per l'alta qualità dei materiali, che assicurano prestazioni superiori alla norma. Il collettore auroTHERM grazie a uno stile lineare e al suo telaio di colore nero è elegante ed ha un'estetica facilmente integrabile. In combinazione con i suoi accessori è anche molto facile, sicuro e rapido da installare. Disponibile sia in versione verticale che orizzontale.

- Telaio in alluminio anodizzato nero
- Peso ridotto (38 kg)
- Facilità d'installazione
- Vetro solare
- Alto rendimento
- Bassa temperatura di stagnazione

Modelli, caratteristiche tecniche e codici

Modello	Superficie lorda/netta	Potenza a 1000W/m ² e $\Delta T = 30k / \Delta T = 50k^*$	Codice	Prezzo Euro
VFK 145/3 V	2,51 m ² / 2,35 m ²	1562 W / 1326 W	0010038514	987,00
VFK 145/3 H	2,51 m ² / 2,35 m ²	1577 W / 1339 W	0010038516	987,00

* Attestato da DIN CERTCO secondo EN 12975 - Solar Keymark. ΔT = Differenza fra T ambiente e T collettore.

Certificazioni, classi e riconoscimenti



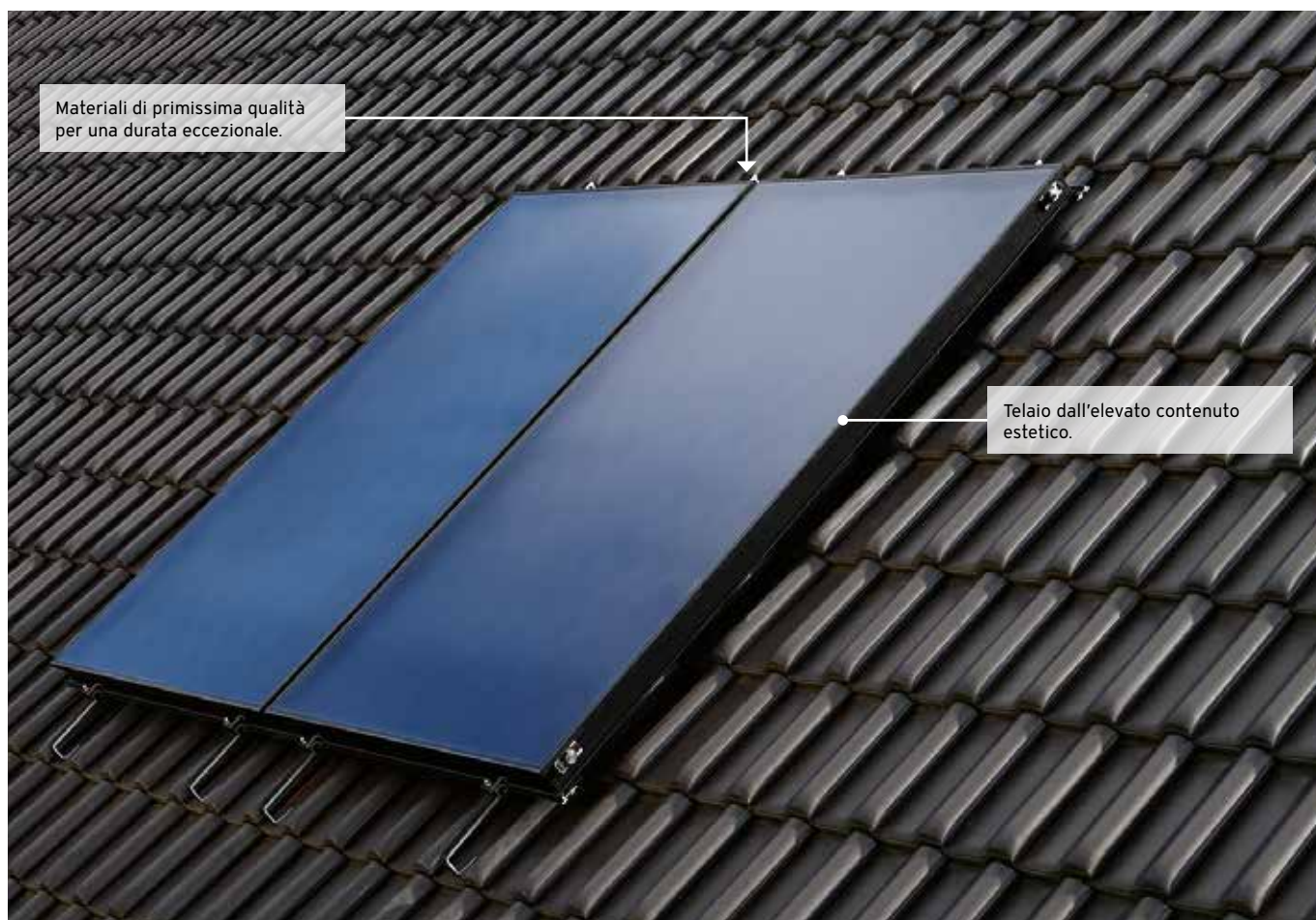

Dati di rendimento

Descrizione	Unità	VFK 145/3 V e H
Rendimento η_0	[%]	79,0 (V) 79,8 (H)
Dispersione termica k1	[W/(m ² K)]	3,721 (V) 3,79 (H)
Dispersione termica k2	[W/(m ² K ²)]	0,016 (V) 0,016 (H)
Temperatura di stagnazione	[°C]	199

Composizione bancale

Descrizione	Codice	Prezzo Euro
1 bancale auroTHERM VFK 145/3 V (14 pz.)	0020102221	13.403,00
1 bancale auroTHERM VFK 145/3 H (14 pz.)	0020102222	13.403,00

Servizi e incentivi correlati al prodotto



auroTHERM plus VFK

Collettori solari piani

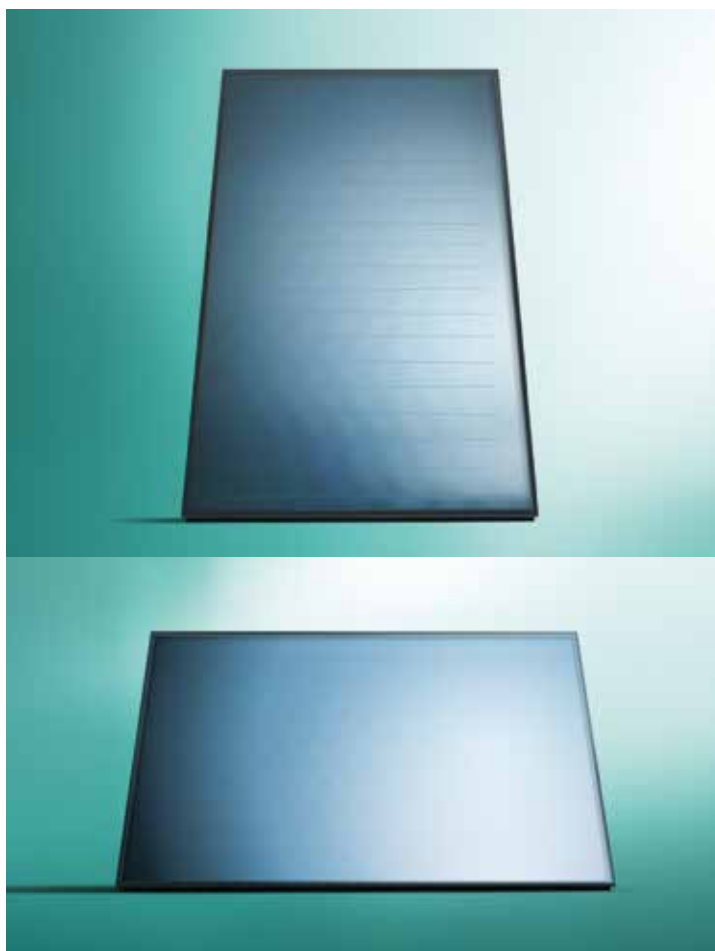

Il top dell'estetica con il minor impatto visivo

I collettori piani auroTHERM plus dotati di vetro di copertura antiriflesso offrono una resa solare elevatissima in confronto ai tradizionali collettori piani.

L'elevato rendimento, grazie anche al nuovo isolamento laterale, ne fa uno dei collettori piani più performanti.

I collettori piani della serie auroTHERM plus grazie a uno stile lineare e al telaio di colore nero sono eleganti e hanno un'estetica gradevole.

Installabili anche a totale integrazione architettonica nel tetto grazie allo speciale sistema ad incasso.

Disponibile sia in versione verticale che orizzontale.

- Telaio in alluminio anodizzato nero
- Peso ridotto (38 kg)
- Facilità d'installazione
- Vetro anti-reflex
- Elevato rendimento
- Bassa temperatura di stagnazione
- Assorbitore ad alta selettività

Modelli, caratteristiche tecniche e codici

Modello	Superficie lorda/netta	Potenza a 1000W/m ² e $\Delta T = 30k / \Delta T = 50k^*$	Codice	Prezzo Euro
VFK 155/2 V	2,51 m ² / 2,35 m ²	1703 W / 1470 W	0010038512	1.102,00
VFK 155 H/2	2,51 m ² / 2,35 m ²	1680 W / 1445 W	0010038513	1.102,00

* Attestato da DIN CERTCO secondo EN 12975 - Solar Keymark. ΔT = Differenza fra T ambiente e T collettore.

Certificazioni, classi e riconoscimenti





Dati di rendimento

Descrizione	Unità	VFK155V/2eH/2
Rendimento η_0	[%]	85,0 (V) 84,5 (H)
Dispersione termica k1	[W/(m ² K)]	3,77 (V) 3,98 (H)
Dispersione termica k2	[W/(m ² K ²)]	0,015 (V) 0,013 (H)
Temperatura di stagnazione	[°C]	206

Composizione bancale

Descrizione	Codice	Prezzo Euro
1 bancale auroTHERM plus VFK 155/2 V (14 pz.)	0020102219	14.965,00
1 bancale auroTHERM plus VFK 155/2 H (14 pz.)	0020102220	14.965,00

Servizi e incentivi correlati al prodotto



Kit solari con bollitori ACS da 150 litri

Kit	Descrizione	Quantità articoli	Codice Kit	Prezzo Euro
	kit auroTHERM pro - ACS 150 litri auroTHERM pro VFK 125/4 (collettore) auroSTEP plus PS 150 l Vaso d'espansione 25 l Gancio a parete vaso espansione 20 l liquido solare raccordi G3/4 x 22/18 mm	1 x art. 0010038518 1 x art. 0020221228 1 X art. 302098 1 x art. 0020173592 1 x art. 302498 1 x art. 0020193231	0020221231	2.905,00
	kit auroTHERM - ACS 150 litri auroTHERM VFK 145/3 V (collettore) auroSTEP plus PS 150 l Vaso d'espansione 25 l Gancio a parete vaso espansione 20 l liquido solare raccordi G3/4 x 22/18 mm	1 x art. 0010038514 1 x art. 0020221228 1 X art. 302098 1 x art. 0020173592 1 x art. 302498 1 x art. 0020193231	0020221232	3.145,00
	kit auroTHERM plus - ACS 150 litri auroTHERM VFK 155/2 V (collettore) auroSTEP plus PS 150 l Vaso d'espansione 25 l Gancio a parete vaso espansione 20 l liquido solare raccordi G3/4 x 22/18 mm	1 x art. 0010038512 1 x art. 0020221228 1 X art. 302098 1 x art. 0020173592 1 x art. 302498 1 x art. 0020193231	0020221233	3.260,00

Kit staffe collettori

Kit	Descrizione	Quantità articoli	Codice Kit	Prezzo Euro
 	Kit montaggio su tetto inclinato per 1 VFK 125/4 Connessione idraulica Binari Ancoraggi tipo S	1 x art. 0020143693 1 x art. 0020059901 1 x art. 0020055184	0020221234	250,00
 Su tetto inclinato	Kit montaggio su tetto inclinato per 1 VFK 145/3 V o VFK 155/2 V Connessione idraulica Binari Ancoraggi tipo S	1 x art. 0020143693 1 x art. 0020059899 1 x art. 0020055184	0020221235	260,00
 	Kit montaggio incassati nel tetto (15°-22°) per 1 VFK 125/4 o VFK 145/3 o VFK 155/2 Connessione idraulica Modulo incasso	1 x art. 0010033809 1 x art. 0020087868	0020222120	739,00
 Nel tetto inclinato	Kit montaggio incassati nel tetto (22°-75°) per 1 VFK 125/4 o VFK 145/3 o VFK 155/2 Connessione idraulica Modulo incasso	1 x art. 0010033809 1 x art. 0020060175	0020222121	701,00
 	Kit montaggio sul tetto piano/a livello suolo per 1 x VFK 125/4 o VFK 145/3 V o VFK 155/2 V Connessione idraulica Binari Profilo per tetto piano	1 x art. 0020143693 1 x art. 0020092558 2 x art. 0020137774	0020222122	444,00
 Su tetto piano				

Kit solari con bollitori ACS da 250 litri

Kit	Descrizione	Quantità articoli	Codice Kit	Prezzo Euro
	kit auroTHERM pro - ACS 250 litri auroTHERM pro VFK 125/4 (collettore) auroSTEP plus PS 250 l Vaso d'espansione 25 l Gancio a parete vaso espansione 40 l liquido solare (20+20 l) raccordi G3/4 x 22/18 mm	2 x art. 0010038518 1 x art. 0020221229 1 X art. 302098 1 x art. 0020173592 2 x art. 302498 1 x art. 0020193231	0020222123	4.115,00
	kit auroTHERM - ACS 250 litri auroTHERM VFK 145/3 V (collettore) auroSTEP plus PS 250 l Vaso d'espansione 25 l Gancio a parete vaso espansione 40 l liquido solare (20+20 l) raccordi G3/4 x 22/18 mm	2 x art. 0010038514 1 x art. 0020221229 1 X art. 302098 1 x art. 0020173592 2 x art. 302498 1 x art. 0020193231	0020222124	4.595,00
	kit auroTHERM plus - ACS 250 litri auroTHERM VFK 155/2 V (collettore) auroSTEP plus PS 250 l Vaso d'espansione 25 l Gancio a parete vaso espansione 40 l liquido solare (20+20 l) raccordi G3/4 x 22/18 mm	2 x art. 0010038512 1 x art. 0020221229 1 X art. 302098 1 x art. 0020173592 2 x art. 302498 1 x art. 0020193231	0020222125	4.825,00

Kit staffe collettori

Kit	Descrizione	Quantità articoli	Codice Kit	Prezzo Euro
 	Kit montaggio su tetto inclinato per 2 x VFK 125/4 Connessione idraulica Estensione idraulica Binari Ancoraggio tipo S	1 x art. 0020143693 1 x art. 0020055181 2 x art. 0020059901 2 x art. 0020055184	0020160074	474,00
 <p>Su tetto inclinato</p>	Kit montaggio su tetto inclinato per 2 x VFK 145/3 V o VFK 155/2 V Connessione idraulica Estensione idraulica Binari Ancoraggio tipo S	1 x art. 0020143693 1 x art. 0020055181 2 x art. 0020059899 2 x art. 0020055184	0020160075	494,00
 	Kit montaggio incassati nel tetto (15°-22°) per 2 x VFK 125/4 o VFK 145/3 V o VFK 155/2 V Connessione idraulica Estensione idraulica Modulo ad incasso speciale	1 x art. 0010033809 1 x art. 0020055181 1 x art. 0020059599	0020160076	1.071,00
 <p>Nel tetto inclinato</p>	Kit montaggio incassati nel tetto (22°-75°) per 2 x VFK 125/4 o VFK 145/3 V o VFK 155/2 V Connessione idraulica Estensione idraulica Modulo ad incasso	1 x art. 0010033809 1 x art. 0020055181 1 x art. 0020055196	0020160077	1.084,00
 	Kit montaggio sul tetto piano/a livello suolo per 2 x VFK 125/4 o VFK 145/3 V o VFK 155/2 V Connessione idraulica Estensione idraulica Binari Profilo per tetto piano	1 x art. 0020143693 1 x art. 0020055181 2 x art. 0020092558 3 x art. 0020137774	0020160078	700,00
 <p>Su tetto piano</p>				

Kit solari con bollitori ACS da 350 litri

Kit	Descrizione	Quantità articoli	Codice Kit	Prezzo Euro
	kit auroTHERM pro - ACS 350 litri auroTHERM pro VFK 125/4 (collettore) auroSTEP plus PS 350 l Vaso d'espansione 35 l Gancio a parete vaso espansione 40 l liquido solare (20+20 l) raccordi G3/4 x 22/18 mm	3 x art. 0010038518 1 x art. 0020221230 1 X art. 302428 1 x art. 0020173592 2 x art. 302498 1 x art. 0020193231	0020222126	5.490,00
	kit auroTHERM - ACS 350 litri auroTHERM VFK 145/3 V (collettore) auroSTEP plus PS 350 l Vaso d'espansione 35 l Gancio a parete vaso espansione 40 l liquido solare (20+20 l) raccordi G3/4 x 22/18 mm	3 x art. 0010038514 1 x art. 0020221230 1 X art. 302428 1 x art. 0020173592 2 x art. 302498 1 x art. 0020193231	0020222127	6.210,00
	kit auroTHERM plus - ACS 350 litri auroTHERM VFK 155/2 V (collettore) auroSTEP plus PS 350 l Vaso d'espansione 35 l Gancio a parete vaso espansione 40 l liquido solare (20+20 l) raccordi G3/4 x 22/18 mm	3 x art. 0010038512 1 x art. 0020221230 1 X art. 302428 1 x art. 0020173592 2 x art. 302498 1 x art. 0020193231	0020222128	6.555,00

Kit staffe collettori

Kit	Descrizione	Quantità articoli	Codice Kit	Prezzo Euro
 	Kit montaggio su tetto inclinato per 3 x VFK 125/4 Connessione idraulica Estensione idraulica Binari Ancoraggio tipo S	1 x art. 0020143693 2 x art. 0020055181 3 x art. 0020059901 3 x art. 0020055184	0020160082	698,00
 <p>Su tetto inclinato</p>	Kit montaggio su tetto inclinato per 3 x VFK 145/3 V o VFK 155/2 V Connessione idraulica Estensione idraulica Binari Ancoraggio tipo S	1 x art. 0020143693 2 x art. 0020055181 3 x art. 0020059899 3 x art. 0020055184	0020160083	728,00
 	Kit montaggio incassati nel tetto (15°-22°) per 3 x VFK 125/4 o VFK 145/3 V o VFK 155/2 V Connessione idraulica Estensione idraulica Modulo ad incasso speciale	1 x art. 0010033809 2 x art. 0020055181 1 x art. 0020059879	0020160084	1.427,00
 <p>Nel tetto inclinato</p>	Kit montaggio incassati nel tetto (22°-75°) per 3 x VFK 125/4 o VFK 145/3 V o VFK 155/2 V Connessione idraulica Estensione idraulica Modulo ad incasso Modulo ad incasso aggiuntivo	1 x art. 0010033809 2 x art. 0020055181 1 x art. 0020055196 1 x art. 0020055198	0020160085	1.502,00
 	Kit montaggio sul tetto piano/a livello suolo per 3 x VFK 125/4 o VFK 145/3 V o VFK 155/2 V Connessione idraulica Estensione idraulica Binari Profilo per tetto piano	1 x art. 0020143693 2 x art. 0020055181 3 x art. 0020092558 4 x art. 0020137774	0020160086	956,00
<p>Su tetto piano</p>				

Kit solari con bollitori ACS da 300 litri



Kit	Descrizione	Quantità articoli	Codice Kit	Prezzo Euro
	kit auroTHERM pro - ACS 300 litri auroTHERM pro VFK 125/4 (Collettore) auroSTOR VIH S 300 (Bollitore bivalente) auroFLOW VMS 70 (Stazione solare) auroMATIC VRS 570 (Termoregolazione) Vaso d'espansione 25 l Gancio a parete vaso espansione 40 l liquido solare (20+20 l) raccordi G3/4 x 22/18 mm	2 x art. 0010038518 1 x art. 0010020642 1 x art. 0020193190 1 x art. 0020203654 1 X art. 302098 1 x art. 0020173592 2 x art. 302498 1 x art. 0020193231	0020223462	4.886,00
	kit auroTHERM - ACS 300 litri auroTHERM VFK 145/3 V (collettore) auroSTOR VIH S 300 (Bollitore bivalente) auroFLOW VMS 70 (Stazione solare) auroMATIC VRS 570 (Termoregolazione) Vaso d'espansione 25 l Gancio a parete vaso espansione 40 l liquido solare (20+20 l) raccordi G3/4 x 22/18 mm	2 x art. 0010038514 1 x art. 0010020642 1 x art. 0020193190 1 x art. 0020203654 1 X art. 302098 1 x art. 0020173592 2 x art. 302498 1 x art. 0020193231	0020223463	5.366,00
	kit auroTHERM plus - ACS 300 litri auroTHERM VFK 155/2 V (collettore) auroSTOR VIH S 300 (Bollitore bivalente) auroFLOW VMS 70 (Stazione solare) auroMATIC VRS 570 (Termoregolazione) Vaso d'espansione 25 l Gancio a parete vaso espansione 40 l liquido solare (20+20 l) raccordi G3/4 x 22/18 mm	2 x art. 0010038512 1 x art. 0010020642 1 x art. 0020193190 1 x art. 0020203654 1 X art. 302098 1 x art. 0020173592 2 x art. 302498 1 x art. 0020193231	0020223464	5.596,00

Kit staffe collettori

Kit	Descrizione	Quantità articoli	Codice Kit	Prezzo Euro
 	Kit montaggio su tetto inclinato per 2 x VFK 125/4 Connessione idraulica Estensione idraulica Binari Ancoraggio tipo S	1 x art. 0020143693 1 x art. 0020055181 2 x art. 0020059901 2 x art. 0020055184	0020160074	474,00
 <p>Su tetto inclinato</p>	Kit montaggio su tetto inclinato per 2 x VFK 145/3 V o VFK 155/2 V Connessione idraulica Estensione idraulica Binari Ancoraggio tipo S	1 x art. 0020143693 1 x art. 0020055181 2 x art. 0020059899 2 x art. 0020055184	0020160075	494,00
 	Kit montaggio incassati nel tetto (15°-22°) per 2 x VFK 125/4 o VFK 145/3 V o VFK 155/2 V Connessione idraulica Estensione idraulica Modulo ad incasso speciale	1 x art. 0010033809 1 x art. 0020055181 1 x art. 0020059599	0020160076	1.071,00
 <p>Nel tetto inclinato</p>	Kit montaggio incassati nel tetto (22°-75°) per 2 x VFK 125/4 o VFK 145/3 V o VFK 155/2 V Connessione idraulica Estensione idraulica Modulo ad incasso	1 x art. 0010033809 1 x art. 0020055181 1 x art. 0020055196	0020160077	1.084,00
 	Kit montaggio sul tetto piano/a livello suolo per 2 x VFK 125/4 o VFK 145/3 V o VFK 155/2 V Connessione idraulica Estensione idraulica Binari Profilo per tetto piano	1 x art. 0020143693 1 x art. 0020055181 2 x art. 0020092558 3 x art. 0020137774	0020160078	700,00
 <p>Su tetto piano</p>				

Scelta rapida

Tipologia di montaggio - Quadro generale

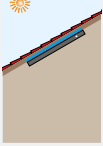
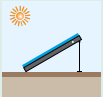
Tipo di montaggio	VFK 125/4	VFK 145/3V	VFK 145/3H	VFK 155/2V	VFK 155/2H	VTK 570/2	VTK 1140/2
Sul tetto con inclinazione >15° 	●	●	●	●	●	●	●
Sul tetto inclinato (tra 10° e 30°) con aumento d'inclinazione 	●	●	●	●	●	-	●
Incassato nel tetto (inclinazione tra 15° e 22°, >27% - 41%) 	●	●	-	●	-	-	-
Incassato nel tetto (inclinazione tra 23° e 75°, >42%) 	●	●	●	●	●	-	-
Sul tetto piano a livello suolo 	●	●	●	●	●	●	●

Tipologia bollitore	Modello	Collettori raccomandati da Vaillant*		
		VFK 125/4	VFK 145/3	VFK 155/2
Monovalente	auroSTEP plus 150	1	1	1
	auroSTEP plus 250	2	2	2
Bivalente	auroSTEP plus 350	3	3	3
	auroSTOR VIH S 300	2	2	2
	auroSTOR VIH S 400	3	3	3
	auroSTOR VIH S 500	4	4	4
	auroSTOR VIH S 750	6	6	6
	auroSTOR VIH S 1000	8	8	8
	auroSTOR VIH S 1500	Calcolo specifico richiesto		
	auroSTOR VIH S 2000			
Multi energy a stratificazione	allSTOR	Calcolo specifico richiesto		

Con il vaso di compensazione è possibile raggiungere dislivelli tra bollitore e collettore superiori a 12 m

Scelta rapida collettori verticali

Tipologia di montaggio con posizionamento adiacente

Montaggio su tetti piani / a livello suolo	Descrizione	Codice	Quantità collettori											
			1	2	3	4	5	6	7	8	9	10	11	12
	Connessione idraulica	0020143693	1	1	1	1	1	1	1	1	1	1	1	1
	Estensione idraulica	0020055181	-	1	2	3	4	5	6	7	8	9	10	11
	Profilo verticale	0020137774	2	3	4	5	6	7	8	9	10	11	12	13
	Binari tetto piano verticale	0020092558	1	2	3	4	5	6	7	8	9	10	11	12
	Piastre di ancoraggio (opzionali)	0020137768	2	3	4	5	6	7	8	9	10	11	12	13
	Viti di ancoraggio (opzionali)	0020146025	2	3	4	5	6	7	8	9	10	11	12	13

Tipologia di montaggio con posizionamento adiacente

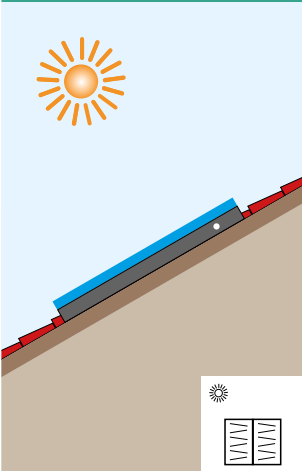
Montaggio su tetti inclinati (15°-75°)	Descrizione	Codice	Quantità collettori											
			1	2	3	4	5	6	7	8	9	10	11	12
	Connessione idraulica	0020143693	1	1	1	1	1	1	1	1	1	1	1	1
	Estensione idraulica	0020055181	-	1	2	3	4	5	6	7	8	9	10	11
	Ancoraggi tipo "P"	0020055174												
	Ancoraggi tipo "S"	0020055184												
	Ancoraggi tipo "S" basso	0020080144	1	2	3	4	5	6	7	8	9	10	11	12
	Ancoraggio speciale	0020059897												
	Binari tetto inclinato verticale	0020059899	1	2	3	4	5	6	7	8	9	10	11	12

Con l'ampia gamma di staffe di montaggio Vaillant sono possibili ulteriori tipi di installazione non indicati. In caso di necessità vi preghiamo di contattare il vostro specialista Vaillant.

AVVERTENZA: il numero degli ancoraggi o staffaggi è calcolato per condizioni ambientali normali. In luoghi con particolari condizioni meteorologiche (vento, neve, ecc...) si prega di consultare il libretto d'installazione.

Scelta rapida collettori verticali

Tipologia di montaggio con posizionamento adiacente

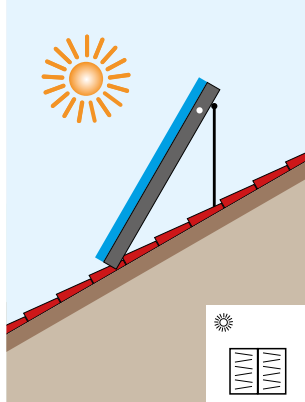
Montaggio su tetti inclinati con aumento inclinazione	Descrizione	Codice	Quantità collettori											
			1	2	3	4	5	6	7	8	9	10	11	12
	Connessione idraulica	0010033809	1	1	1	1	1	1	1	1	1	1	1	1
	Estensione idraulica	0020055181	-	1	2	3	4	5	6	7	8	9	10	11
	Profili aumento inclinazione	0020094867	2	3	4	5	6	7	8	9	10	11	12	13
	Set binari speciali	0020092558	1	2	3	4	5	6	7	8	9	10	11	12
	Ancoraggi tipo "P" per profilo	0020094870	2	3	4	5	6	7	8	9	10	11	12	13
	Ancoraggi autofilettanti per profilo	0020094872												

Tipologia di montaggio con posizionamento adiacente

Montaggio ad incasso nei tetti inclinati (22°-75°, > 42%)	Descrizione	Codice	Quantità collettori											
			1	2	3	4	5	6	7	8	9	10	11	12
	Connessione idraulica	0010033809	1	1	1	1	1	1	1	1	1	1	1	1
	Estensione idraulica	0020055181	-	1	2	3	4	5	6	7	8	9	10	11
	Modulo da 1 verticale	0020060175	1	-	-	-	-	-	-	-	-	-	-	-
	Modulo da 2 verticale	0020055196	-	1	1	1	1	1	1	1	1	1	1	1
	Estensione modulo	0020055198	-	-	1	2	3	4	5	6	7	8	9	10

Tipologia di montaggio con posizionamento adiacente

Montaggio ad incasso nei tetti inclinati (15°-22°, 27-41%)	Descrizione	Codice	Quantità collettori		
			1	2	3
	Connessione idraulica	0010033809	1	1	1
	Estensione idraulica	0020055181	-	1	2
	Modulo da 1 verticale speciale	0020087868	1	-	-
	Modulo da 2 verticale speciale	0020059599	-	1	-
	Modulo da 3 verticale speciale	0020059879	-	-	1

Con l'ampia gamma di staffe di montaggio Vaillant sono possibili ulteriori tipi di installazione non indicati. In caso di necessità vi preghiamo di contattare il vostro specialista Vaillant.

AVVERTENZA: il numero degli ancoraggi o staffaggi è calcolato per condizioni ambientali normali. In luoghi con particolari condizioni meteorologiche (vento, neve, ecc...) si prega di consultare il libretto d'installazione.

Scelta rapida collettori orizzontali

Tipologia di montaggio con posizionamento adiacente

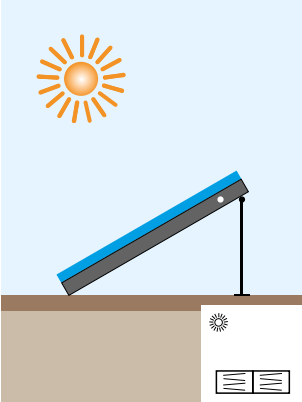
Montaggio su tetti piani / a livello suolo	Descrizione	Codice	Quantità collettori												
			1	2	3	4	5	6	7	8	9	10	11	12	
	Connessione idraulica	0020143693	1	1	1	1	1	1	1	1	1	1	1	1	
	Estensione idraulica	0020055181	-	1	2	3	4	5	6	7	8	9	10	11	
	Profilo orizzontale	0020137775	2	3	4	5	6	7	8	9	10	11	12	13	
	Binari tetto piano orizzontale	0020092559	1	2	3	4	5	6	7	8	9	10	11	12	
	Piastre di ancoraggio (opzionali)	0020137768													
	Viti di ancoraggio (opzionali)	0020146025	2	3	4	5	6	7	8	9	10	11	12	13	

Tipologia di montaggio con posizionamento adiacente

Montaggio su tetti inclinati (15°-75°)	Descrizione	Codice	Quantità collettori												
			1	2	3	4	5	6	7	8	9	10	11	12	
	Connessione idraulica	0020143693	1	1	1	1	1	1	1	1	1	1	1	1	
	Estensione idraulica	0020055181	-	1	2	3	4	5	6	7	8	9	10	11	
	Ancoraggi tipo "P"	0020055174													
	Ancoraggi tipo "S"	0020055184													
	Ancoraggi tipo "S" basso	0020080144	1	2	3	4	5	6	7	8	9	10	11	12	
	Ancoraggio speciale	0020059897													
	Binari tetto inclinato orizzontale	0020059898	1	2	3	4	5	6	7	8	9	10	11	12	

Con l'ampia gamma di staffe di montaggio Vaillant sono possibili ulteriori tipi di installazione non indicati. In caso di necessità vi preghiamo di contattare il vostro specialista Vaillant.

AVVERTENZA: il numero degli ancoraggi o staffaggi è calcolato per condizioni ambientali normali. In luoghi con particolari condizioni meteorologiche (vento, neve, ecc...) si prega di consultare il libretto d'installazione.

Scelta rapida collettori orizzontali

Tipologia di montaggio con posizionamento adiacente

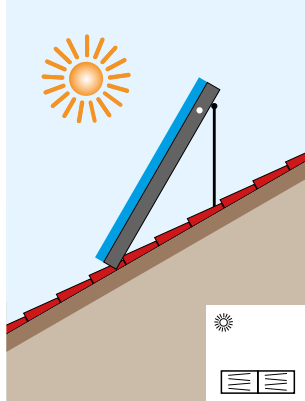
Montaggio su tetti inclinati con aumento inclinazione	Descrizione	Codice	Quantità collettori											
			1	2	3	4	5	6	7	8	9	10	11	12
	Connessione idraulica	0010033809	1	1	1	1	1	1	1	1	1	1	1	1
	Estensione idraulica	0020055181	-	1	2	3	4	5	6	7	8	9	10	11
	Profilo aumento inclinazione	0020094868	2	3	4	5	6	7	8	9	10	11	12	13
	Set binari speciale	0020092559	1	2	3	4	5	6	7	8	9	10	11	12
	Ancoraggi tipo "P" per profilo	0020094870	2	3	4	5	6	7	8	9	10	11	12	13
	Ancoraggi autofilettanti per profilo	0020094872												

Tipologia di montaggio con posizionamento adiacente

Montaggio ad incasso nei tetti inclinati (22°-75°, > 42%)	Descrizione	Codice	Quantità collettori											
			1	2	3	4	5	6	7	8	9	10	11	12
	Connessione idraulica	0010033809	1	1	1	1	1	1	1	1	1	1	1	1
	Estensione idraulica	0020055181	-	1	2	3	4	5	6	7	8	9	10	11
	Modulo per 1 orizzontale	0020059906	1	-	-	-	-	-	-	-	-	-	-	-
	Modulo base 2 orizzontale	0020055197	-	1	1	1	1	1	1	1	1	1	1	1
	Modulo estensione	0020055199	-	-	1	2	3	4	5	6	7	8	9	10

Con l'ampia gamma di staffe di montaggio Vaillant sono possibili ulteriori tipi di installazione non indicati. In caso di necessità vi preghiamo di contattare il vostro specialista Vaillant.

AVVERTENZA: il numero degli ancoraggi o staffaggi è calcolato per condizioni ambientali normali. In luoghi con particolari condizioni meteorologiche (vento, neve, ecc...) si prega di consultare il libretto d'installazione.

Dime per l'installazione

auroSTEP plus PS 150 I

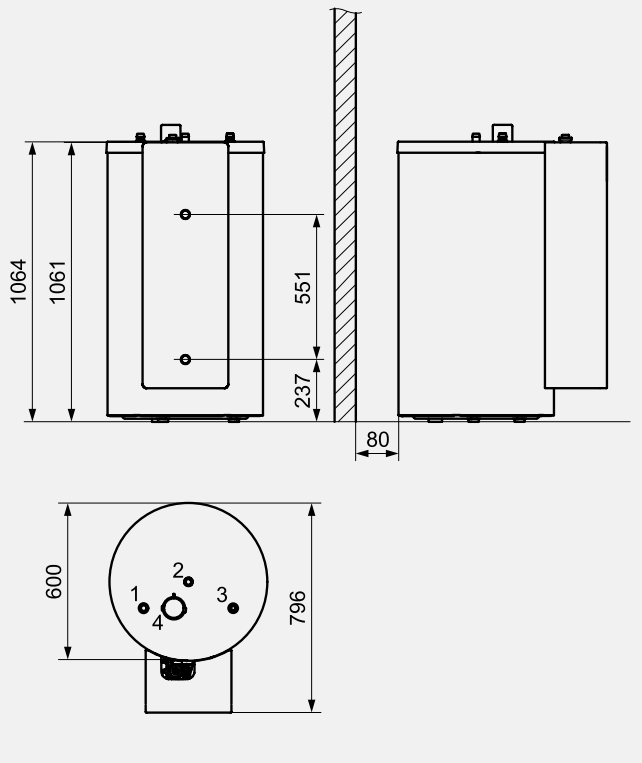

auroSTEP plus PS 250 I

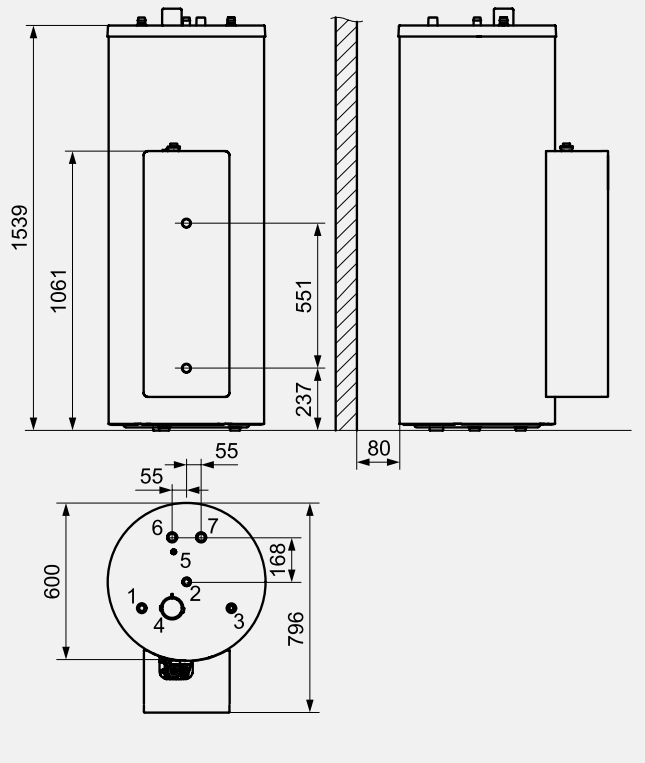

auroSTEP plus PS 350 I

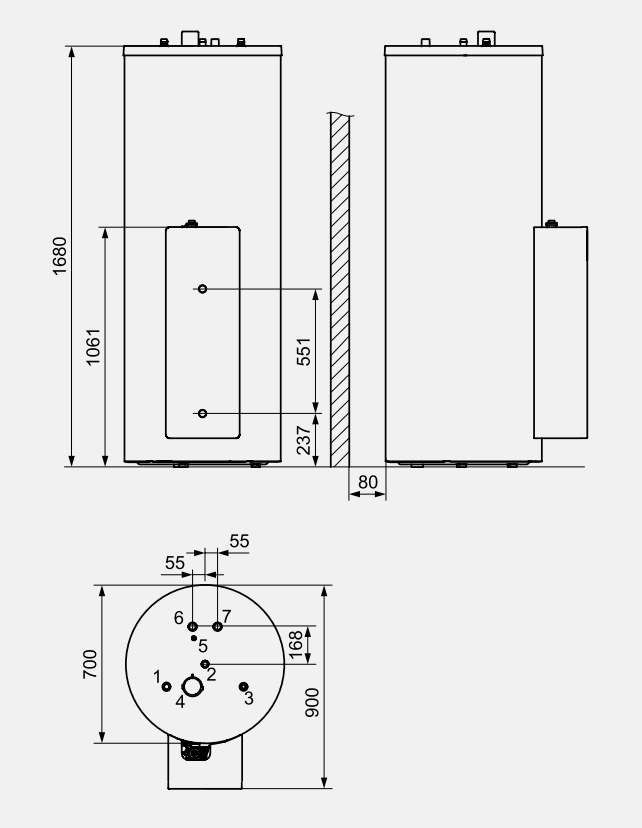

**Legenda per tutti i modelli
auroSTEP plus PS 150, 250 e 350 I:**

- 1 Raccordo dell'acqua calda R 3/4
- 2 Raccordo di ricircolo R 3/4
- 3 Raccordo dell'acqua fredda R 3/4
- 4 Anodo di protezione al magnesio
- 5 Guaina sensore di temperatura
- 6 Collegamento mandata riscaldamento R 1
- 7 Collegamento ritorno riscaldamento R 1

Dime per l'installazione

VFK 125/4, VFK 145/3 V e VFK 155/2 V (Versioni verticali)

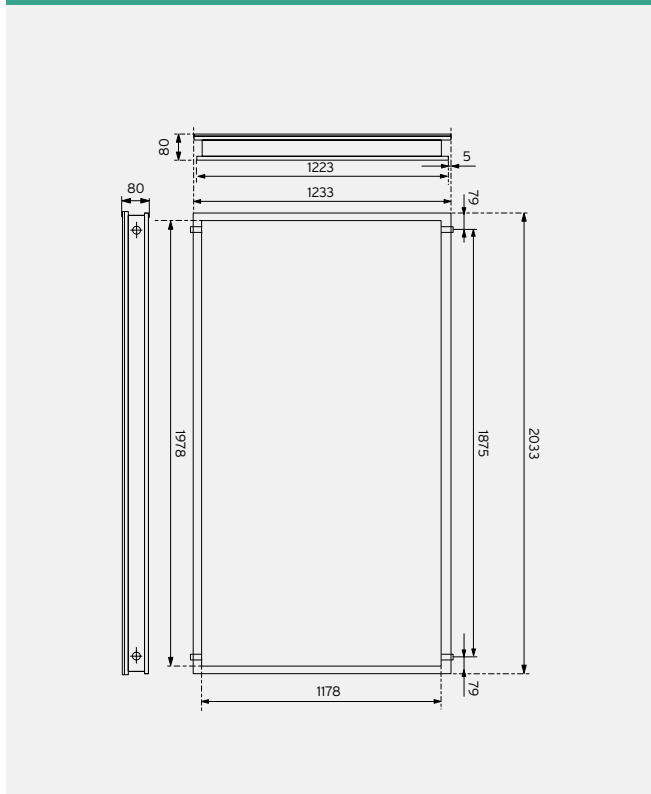

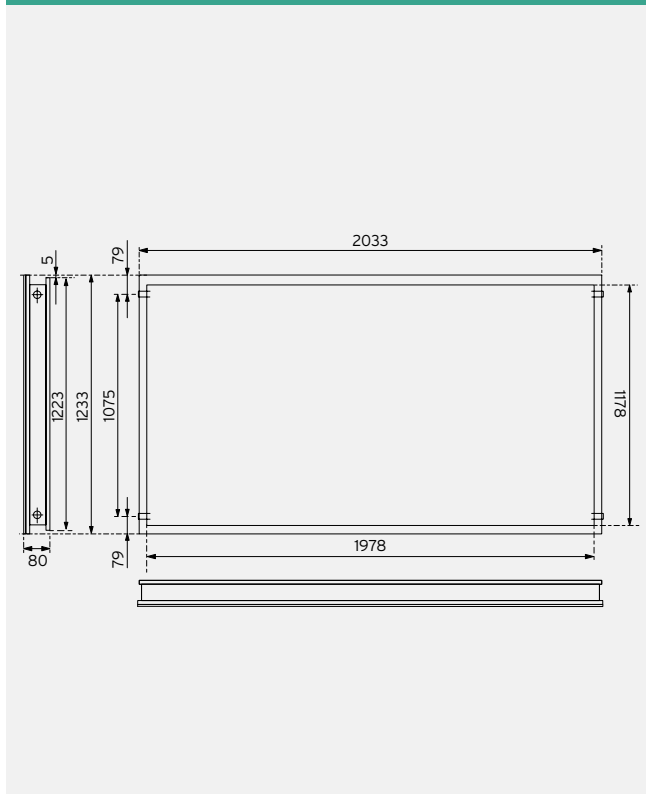

VFK 145/3 H e VFK 155/2 H (Versioni orizzontali)



Accessori per l'installazione



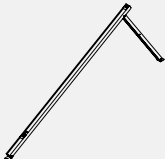
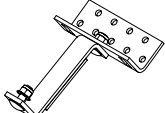



Accessori per connessione idraulica

Accessorio	Descrizione	Codice	Prezzo Euro
	Set idraulico VFK tetto inclinato e piano Set idraulico VFK nel tetto, facciata e aumento inclinazione per connettere un campo di collettori a tubazione Contiene: 1 connessione ritorno (DN16 3/4"), 1 connessione mandata con portasonda (DN16 3/4"), 1 tappo cieco, 1 tappo con disareatore manuale	0020143693 0010033809	73,00 76,00
	Set estensione idraulica VFK adiacente per connettere un collettore VFK aggiuntivo adiacente Contiene: 2 connessioni	0020055181	47,00
	Adattatore 1" per tubazione flessibile DN20 Set 2 pezzi per tubazione da DN16 a DN20	0020059767	22,00
	Tubazione gemellata DN16, 15 metri Tubazione gemellata DN20, 15 metri flessibile in acciaio per sistemi solari forzati. Comprensiva di cavo sonda per il collegamento tra collettori e termoregolazione. La tubazione è completa di isolamento resistente alle alte temperature, raggi UV e durevole nel tempo	302416 302417	724,00 901,00
	Fascette per tubazione DN16 (4 pezzi) Fascette per tubazione DN20 (4 pezzi) per fissaggio tubazione gemellata a muro	0020025385 0020025386	25,00 25,00
	Isolamento tubazione gemellata 10m resistente alle alte temperature, ai raggi UV e contro l'umidità, diametro 13mm	302060	240,00

Accessorio	Descrizione	Codice	Prezzo Euro
	Set binari VFK verticale (per tutti i profili) Set binari VFK orizzontale (per tutti i profili) (set da ordinare = numero collettori)	0020092558 0020092559	47,00 62,00
	Profilo per aumento di inclinazione VFK verticale Profilo per aumento di inclinazione VFK orizzontale per aumentare l'inclinazione del tetto inclinato di 20°-30° Consultare manuale o vedere tabelle di scelta rapida per numero pezzi richiesti	0020094867 0020094868	152,00 129,00
	Set ancoraggi tipo "P" per profilo con aumento d'inclinazione 2 ancoraggi per 1 profilo aumento di inclinazione (set da ordinare = numero profili)	0020094870	77,00
	Set ancoraggi autofilettanti per profilo con aumento d'inclinazione 2 ancoraggi per 1 profilo aumento di inclinazione (set da ordinare = numero profili)	0020094872	77,00

Accessori per l'installazione





Staffe montaggio VFK su tetto inclinato

Accessorio	Descrizione	Codice	Prezzo Euro
	Set binari VFK verticali anodizzati neri per ancoraggio Set binari VFK orizzontali anodizzati neri per ancoraggio Set binari VFK verticali non anodizzati per ancoraggio Set binari VFK orizzontali non anodizzati per ancoraggio (set da ordinare = numero collettori)	0020059899 0020059898 0020059901 0020059900	45,00 68,00 35,00 47,00
	Set ancoraggi tipo P (4 pezzi) Set ancoraggi tipo P sovrapposto (2 pezzi) Altezza tegole max. 50mm da usare per esempio su tetti con tegola piana tipo marsigliese Consultare manuale o vedere tabelle di scelta rapida per numero pezzi richiesti (per installazione adiacente ordinare 1 set (4 pezzi) per ogni singolo collettore)	0020055174 0020059896	142,00 74,00
	Set 4 piastre per ancoraggi tipo P Accessorio per larghezza maggiore	0020080177	68,00
	Set ancoraggi tipo S (4 pezzi) - modello universale Set ancoraggi tipo S sovrapposto (2 pezzi) Altezza tegole max. 90mm da usare per esempio su tetti con coppo o tegola portoghese Consultare manuale o vedere tabelle di scelta rapida per numero pezzi richiesti (per installazione adiacente ordinare 1 set (4 pezzi) per ogni singolo collettore)	0020055184 0020059895	142,00 77,00
	Set ancoraggi tipo S basso (4 pezzi) Set ancoraggi tipo S basso sovrapposto (2 pezzi) Altezza tegole max. 30mm da usare per esempio su tetti con tegola piatta tipo ardesia Consultare manuale o vedere tabelle di scelta rapida per numero pezzi richiesti (per installazione adiacente ordinare 1 set (4 pezzi) per ogni singolo collettore)	0020080144 0020080146	142,00 77,00
	Set ancoraggi autofilettanti (4 pezzi) Set ancoraggi autofilettanti sovrapposto (2 pezzi) Altezza tegole max. 90mm Per uso universale Consultare manuale o vedere tabelle di scelta rapida per numero pezzi richiesti (per installazione adiacente ordinare 1 set (4 pezzi) per ogni singolo collettore)	0020059897 0020087854	142,00 74,00



Staffe montaggio su tetto piano/a livello suolo

Accessorio	Descrizione	Codice	Prezzo Euro
	Set binari VFK verticale (per tutti i profili) Set binari VFK orizzontale (per tutti i profili) (set da ordinare = numero collettori)	0020092558 0020092559	47,00 62,00
	Profilo per VFK verticale, tetto piano Profilo per VFK orizzontale, tetto piano (pezzi da ordinare = numero collettori + 1)	0020137774 0020137775	162,00 149,00
	Piastre di ancoraggio Accessorio opzionale per il profilo (pezzi da ordinare = numero collettori + 1)	0020137768	125,00
	Viti di ancoraggio Accessorio opzionale per il fissaggio del profilo su cemento (pezzi da ordinare = numero collettori + 1)	0020146025	22,00

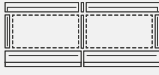





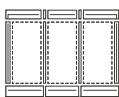

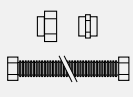

Staffe per montaggio ad incasso nei tetti inclinati (22°-75°, > 42%)

Accessorio	Descrizione	Codice	Prezzo Euro
	Modulo ad incasso per 1 VFK verticale per installazione nei tetti con inclinazione (22°-75°, > 42%)	0020060175	625,00
	Modulo ad incasso base per 2 VFK verticale per installazione nei tetti con inclinazione (22°-75°, > 42%)	0020055196	961,00
	Modulo ad incasso estensione per VFK verticale adiacente per installazione nei tetti con inclinazione (22°-75°, > 42%)	0020055198	371,00
	Modulo ad incasso base per 1 VFK orizzontale per installazione nei tetti con inclinazione (22°-75°, > 42%)	0020059906	719,00
	Modulo ad incasso estensione per VFK orizzontale sovrapposto per installazione nei tetti con inclinazione (22°-75°, > 42%)	0020059911	340,00
	Modulo ad incasso 2 VFK orizzontale per installazione su tetti con inclinazione (22°-75°, > 42%)	0020055197	1.199,00
	Modulo ad incasso estensione VFK adiacente per installazione su tetti con inclinazione (22°-75°, > 42%)	0020055199	531,00

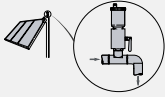

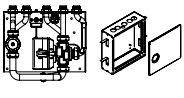

Staffe per montaggio ad incasso su tetto inclinato (15°-22°, 27%-41%)

Accessorio	Descrizione	Codice	Prezzo Euro
	Moduli ad incasso speciale per 1 VFK verticale per installazione nei tetti con inclinazione (15°-22°, 27%-41%)	0020087868	663,00
	Moduli ad incasso speciale per 2 VFK verticale per installazione nei tetti con inclinazione (15°-22°, 27%-41%)	0020059599	948,00
	Moduli ad incasso speciale per 3 VFK verticale per installazione nei tetti con inclinazione (15°-22°, 27%-41%)	0020059879	1.257,00



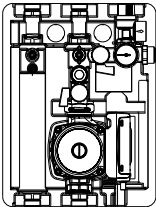
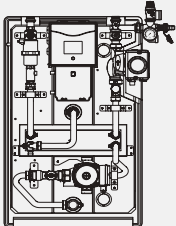
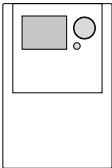
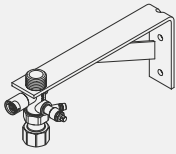

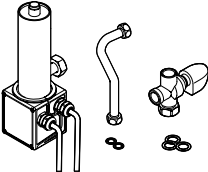
Accessori per l'installazione

Accessorio	Descrizione	Codice	Prezzo Euro
	Vaso d'espansione plus, 18 l + 6 l (a parete) Vaso d'espansione plus, 25 l + 10 l (a parete) Vaso d'espansione plus, 35 l + 12 l (a terra) con vasi di protezione integrati. Fino a 10 bar, precarica 2,5 bar	0020059912 0020059914 0020065939	193,00 228,00 260,00
	Vaso d'espansione 18 l (a parete) Vaso d'espansione 25 l (a parete) Vaso d'espansione 35 l (a parete) Vaso d'espansione 50 l (a terra) Vaso d'espansione 80 l (a terra) Vaso d'espansione 100 l (a terra) Vaso d'espansione 140 l (a terra) Vaso d'espansione 200 l (a terra) fino a 10 bar, precarica 2,5 bar	302097 302098 302428 302496 302497 0020020655 0020159509 0020159510	98,00 105,00 113,00 249,00 331,00 402,00 516,00 691,00
	Vaso di protezione 5 l Vaso di protezione 12 l Vaso di protezione 18 l per protezione dei vasi d'espansione da danneggiamento. Sempre raccomandati	302405 0020048752 0020048753	66,00 98,00 118,00
	Connessione vasi d'espansione e di protezione per connettere vasi d'espansione a terra, con vasi di protezione	0020077250	40,00
	Liquido solare standard, 10 l Liquido solare standard, 20 l premiscelato pronto all'uso, resistente fino a -28°C	302363 302498	70,00 144,00
	Disareatore/sfiatore per collettori raccomandato solo nei casi d'installazioni speciali	302019	43,00
	Valvola di bilanciamento DN 20 per installazioni di più file di collettori	0020159513	197,00
	Separatore d'aria per circuiti solari automatico per circuiti solari a circolazione forzata. Integrato nelle stazioni solari VPM S (raccomandato per tutti i sistemi forzati)	302418	155,00
	Maniglie per VFK (2 pezzi) supporto per il trasporto dei collettori piani	0020039688	61,00
	Pompa di carico solare con carrellino pompa di riempimento/scarico/pulizia per circuiti solari a circolazione forzata. Pressione max. 5,9 bar. Capacità canestro (vuoto) 30 l	0020145705	878,00
	Unità incasso/esterno per kit integrazione solare Kit integrazione solare completo di valvola a 3 vie motorizzata e miscelatrice termostatica	0020164933 0020095736	110,00 248,00
	Valvola miscelatrice (raccordi 22 mm a compressione) termostatica (Tmax = 90°C, regolazione 30-70°C)	302040	134,00
	Valvola miscelatrice (raccordi 1/2") termostatica (Tmax = 95°C)	0020007275	120,00

Accessori stazioni solari

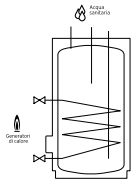
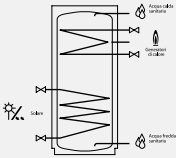
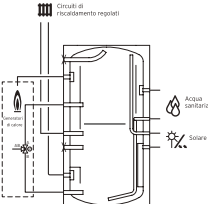
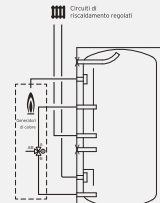
Accessorio	Descrizione	Codice	Prezzo Euro
	<p>auroFLOW VMS 70 Stazione solare con pompa ad alta efficienza da abbinare a campi VFK fino a 70 m². 2 rubinetti di carico/scarico, termometri, manometro, valvola di sicurezza a 6 bar, separatore d'aria ad alta efficacia e vetrino per verificare il flusso del liquido solare. Dimensioni compatte e design Vaillant.</p> <p>Gancio a parete: art. 0020173592 (da ordinare separatamente) Raccordi da G3/4" a 22 o 18 mm rame: art. 0020193231 (da ordinare separatamente)</p>	0020193190	536,00
	<p>auroFLOW exclusive VPM 20/2 S auroFLOW exclusive VPM 60/2 S Stazione solare con pompa ad alta efficienza regolata in automatico per maggior rendimento da abbinare a campi VFK fino a 20/60 m². Disareatore circuito solare, scambiatore a piastre e sensori di controllo circuiti. Pompa lato bollitore. Display retroilluminato. Valvola da 6 bar. Da combinare con bollitori serie ALLSTOR.</p>	0010014314 0010014315	1.660,00 1.868,00
	<p>Centralina solare auroMATIC VRS 570 Centralina solare per impianti pressurizzati Incluse: 1 sonda per bollitore 1 sonda per collettore</p>	0020203654	257,00
	<p>Gancio a parete per collegamento vaso di espansione solare in abbinamento alla stazione auroFLOW exclusive VPM 20/2 S o auroFLOW VMS 70</p>	0020173592	62,00
	<p>Set raccordi da G 3/4" a tubazione Ø22-18 mm rame Per collegare tubazioni in rame di diametro 22 o 18 mm con la stazione solare auroFLOW VMS 70 o la stazione solare VMS 8 di auroSTEP plus</p>	0020193231	33,00
	<p>Set raccordi tubazione DN16 Set raccordi tubazione DN20 Per collegare le tubazioni con le stazioni solari. (già inclusi nelle tubazioni Vaillant; art. 302416 / 302417)</p>	0020023067 0020025387	76,00 106,00
	<p>kit integrazione elettrica 2,5 kW per auroSTEP plus Da montare all'interno della stazione solare VMS 8 di auroSTEP plus PS. La resistenza riscalda l'acqua del circuito solare evitando la formazione del calcare.</p>	0020204487	441,00
	<p>Cavo LEG / BYP per auroSTEP plus Per connettere una valvola di bypass o la pompa antilegionella alla centralina della stazione VMS 8 D</p>	0020183366	17,00

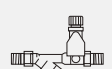
Accessori bollitori

Accessorio	Abbinamento	Descrizione	Codice	Prezzo Euro
		uniSTOR VIH R 120/6 capacità 117 l uniSTOR VIH R 150/6 capacità 144 l uniSTOR VIH R 200/6 capacità 184 l uniSTOR VIH R 300/3 BR capacità 294 l uniSTOR VIH R 400/3 BR capacità 398 l uniSTOR VIH R 500/3 BR capacità 490 l bollitore monovalente sanitario	0010015940 0010015941 0010015942 0010020639 0010020640 0010020641	1.104,00 1.216,00 1.439,00 2.009,00 2.419,00 2.930,00
		auroSTOR VIH S 300/3 BR capacità 287 l auroSTOR VIH S 400/3 BR capacità 392 l auroSTOR VIH S 500/3 BR capacità 481 l bollitore bivalente sanitario per abbinamento con sistemi solari	0010020642 0010020643 0010020644	2.111,00 2.516,00 3.069,00
		allSTOR exclusive VPS 300/3-7 capacità 303 l allSTOR exclusive VPS 500/3-7 capacità 491 l allSTOR exclusive VPS 800/3-7 capacità 778 l allSTOR exclusive VPS 1000/3-7 capacità 962 l allSTOR exclusive VPS 1500/3-7 capacità 1505 l allSTOR exclusive VPS 2000/3-7 capacità 1907 l puffer multi energy a stratificazione	0010015112 0010015113 0010015114 0010015115 0010015116 0010015117	1.802,00 2.102,00 2.548,00 2.910,00 3.704,00 4.412,00
		allSTOR plus VPS 300/3-5 capacità 303 l allSTOR plus VPS 500/3-5 capacità 491 l allSTOR plus VPS 800/3-5 capacità 778 l allSTOR plus VPS 1000/3-5 capacità 962 l allSTOR plus VPS 1500/3-5 capacità 1505 l allSTOR plus VPS 2000/3-5 capacità 1907 l puffer multi energy	0010015118 0010015119 0010015120 0010015121 0010015122 0010015123	1.209,00 1.687,00 2.023,00 2.481,00 3.067,00 3.777,00
		Kit ricircolo: completo di pompa ad alta efficienza (classe A) e tubo di collegamento	0020171469	319,00
		Gruppo di sicurezza per bollitori (< 200 l) Gruppo di sicurezza per bollitori (da 200 l a 1000 l) per protezione dei bollitori con pressione di 10 bar esclusi: VIH S 750/1000/1500/2000 Raccordi 3/4"	0020060434 305827	91,00 128,00
		Sonda bollitore da abbinare a caldaia	306257	24,00
		Prolunga sonda bollitore	306269	37,00

Accessori termoregolazione

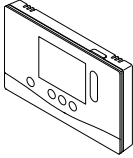
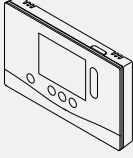
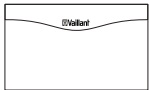
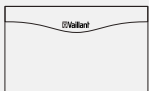
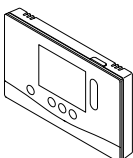
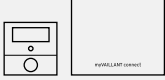
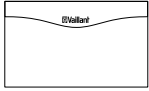
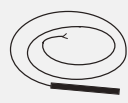
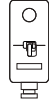
Accessorio	Abbinamento	Descrizione	Codice	Prezzo Euro
		Centralina climatica sensocomFORT 720 sensocomFORT 720f a onde radio Materiale in dotazione: 1 sonda esterna	0020260913 0020260929	301,00 532,00
		Comando remoto VR 92 VR 92f a onde radio > gestione temperatura ambiente	0020260925 0020260940	171,00 301,00
		Modulo estensione circuiti miscelati o solare VR 70 > gestione 2 zone miscelate oppure gestione 1 circuito solare + 1 circuito diretto Materiale in dotazione: 2 sonde VR 10	0020184844	228,00
		Modulo estensione circuiti miscelati o solare VR 71 > gestione 3 zone miscelate e gestione 1 circuito solare Materiale in dotazione: 4 sonde VR 10 e 1 sonda VR 11	0020184847	285,00
		Termostato sensohOME 380 sensohOME 380 f a onde radio	0020260943 0020260953	217,00 383,00
		Termostato WiFi modulante sensoroOM connect Materiale in dotazione: Gateay Wi-Fi, termostato radio e accessori di fissaggio	0010035734	275,00
		Gateway WiFi myVAILLANT connect VR940f per controllo remoto via App	0010037342	165,00
		VR 10 sonda per bollitore o circuito riscaldamento VR 11 sonda per collettore solare	306787 306788	37,00 43,00
		Termostato di sicurezza a bracciale per impianti a bassa temperatura universale temperatura regolabile da 20°C a 90°C	009642	37,00



Bollitori ACS

Bollitori monovalenti

uniSTOR VIH

Modelli R Monovalenti per caldaie

uniSTOR plus VIH RW e uniSTOR VIH RW

Modelli RW Monovalenti per pompe di calore

Bollitori bivalenti

auroSTOR VIH S

Bivalenti in classe B

uniSTOR VIH SW

plus bivalente in classe B per pompe di calore

Serbatoi tampone

VPS

Puffer ad accumulo

aIISTOR VPS

exclusive con sistema a stratificazione integrato

Stazioni ACS

aguaFLOW

exclusive VPM W
exclusive plus VPNW

Stazioni solari

auroFLOW

exclusive VPM S per solare forzato
plus VPM D per solare a svuotamento

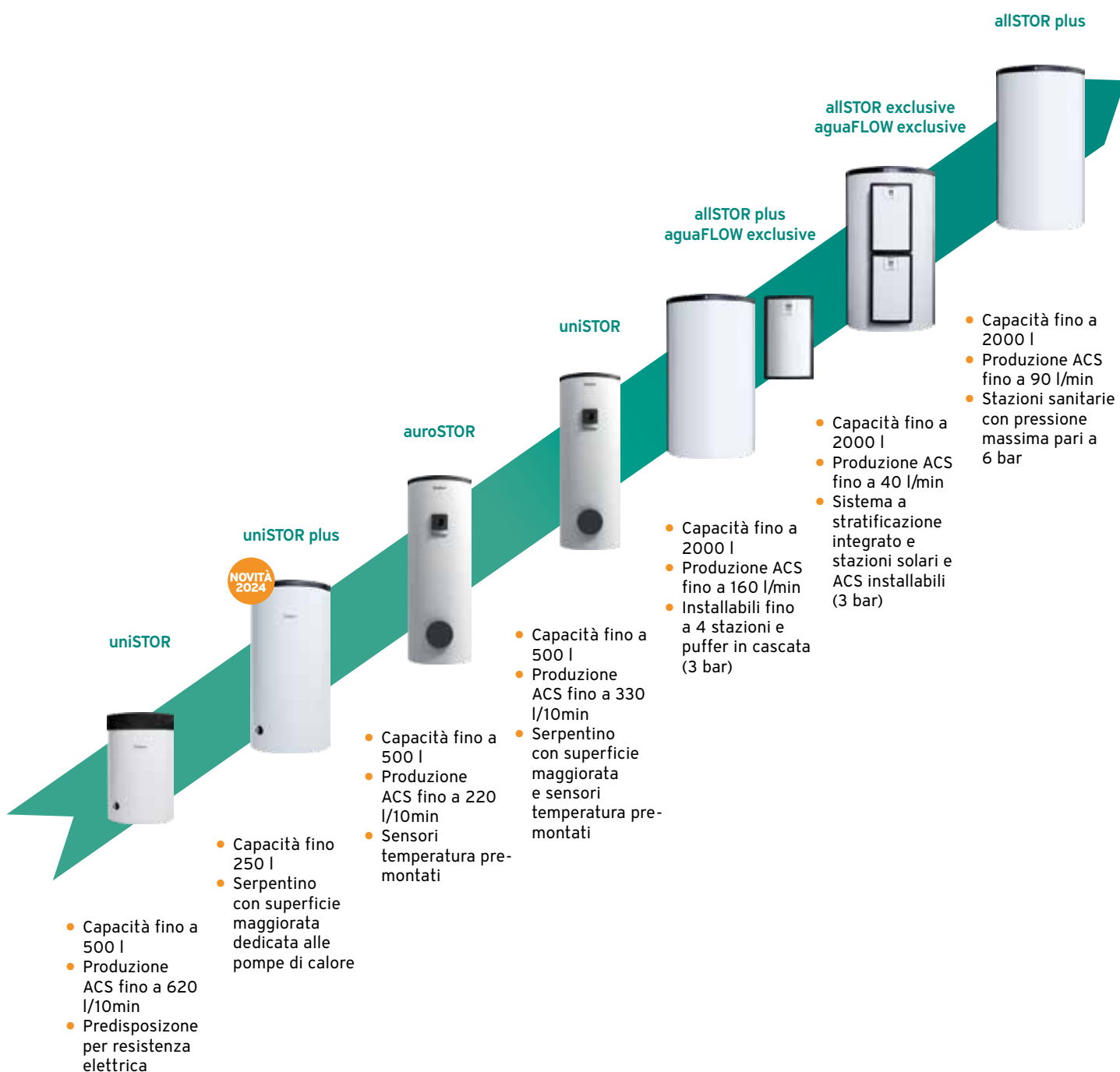

uniSTOR VIH R

Bollitore ACS



Il boillitore monovalente per caldaie

uniSTOR VIH R è una gamma di bollitori ad accumulo di acqua calda sanitaria che risponde alle nuove direttive ErP di ridurre al minimo le dispersioni termiche, elevando così la classe di efficienza energetica.

uniSTOR VIH R sono stati progettati per soddisfare i fabbisogni di acqua calda sanitaria della clientela più esigente grazie ad un innovativo isolamento.

Tutti i bollitori sono forniti con anodo al magnesio; i bollitori da 120 a 200 litri sono dotati di uno speciale coperchio che contiene un indicatore di usura dell'anodo.

- Nuovo isolamento e nuova interfaccia temperatura (modelli BR)
- Anodo al magnesio in dotazione
- Predisposizione per resistenza elettrica da acquistare separatamente per i soli modelli di taglia superiore a 300 l (previa verifica compatibilità)
- Abbinabile anche a sistemi mono-energetici con pompa di calore previa verifica compatibilità (solo VIH R 200/6 e VIH R 300/3 BR)

Modelli, caratteristiche tecniche e codici

Modello	Capacità (l)	Classe ErP	Produzione H ₂ O*	H/Ø (mm)	Peso a vuoto	Codice	Prezzo Euro
VIH R 120/6	117	A	163 (l/10min)	955/590	68 kg	0010015940	1.104,00
VIH R 150/6	144	A	199 (l/10min)	1090/590	79 kg	0010015941	1.216,00
VIH R 200/6	184	A	261 (l/10min)	1308/590	97 kg	0010015942	1.439,00
VIH R 300/3 BR**	294	B	396 (l/10min)	1804/650	103 kg	0010020639	2.009,00
VIH R 400/3 BR**	398	B	420 (l/10min)	1502/790	136 kg	0010020640	2.419,00
VIH R 500/3 BR**	490	B	623 (l/10min)	1802/790	170 kg	0010020641	2.930,00

* Potenza d'uscita acqua calda a 45/10°C secondo DIN 4708 Parte 3 (temperatura bollitore 60°C).

** Compatibile con resistenza elettrica variabile da acquistare separatamente (Cod. 0020230734).

Servizi e incentivi correlati al prodotto



Certificazioni, classi e riconoscimenti



uniSTOR plus VIH RW e uniSTOR VIH RW

Bollitore ACS



La nuova gamma di bollitori monovalenti studiati per le pompe di calore

uniSTOR plus VIH RW è una gamma di bollitori ad accumulo di acqua calda sanitaria sepcificatamente concepiti per l'abbinamento a pompe di calore.

Dotati di un serpentino con superficie maggiorata e grazie alle taglie da 200 e 250 litri, uniSTOR plus è in grado di soddisfare gli standard elevati di acqua calda sanitaria riducendo al minimo l'ingombro del bollitore.

- Bollitore monovalente studiato per l'abbinamento a pompe di calore (fino a 12 kW)
- Anodo al magnesio in dotazione
- Nuova taglia intermedia da 250 l
- Modelli uniSTOR plus disponibili a partire da Ottobre 2024
- Modelli RW con serpentino maggiorato dedicato all'abbinamento con pompe di calore

Modelli, caratteristiche tecniche e codici

Modello	Capacità (l)	Classe ErP	Produzione H ₂ O*	H/Ø (mm)	Peso a vuoto	Codice	Prezzo Euro
VIH RW 200	193	B	-	1340/600	103 kg	0020214407	1.884,00

Modello	NOVITÀ	Capacità (l)	Classe ErP	Produzione H ₂ O*	H/Ø (mm)	Peso a vuoto	Codice	Prezzo Euro
VIH RW 200/2 B **		193	B	-	1280/590	100 kg	8000023062	1.232,00
VIH RW 250/2 B **		243	B	-	1595/590	125 kg	8000023067	1.550,00

** N.B. Modello disponibile da Ottobre 2024

Servizi e incentivi correlati al prodotto



Certificazioni, classi e riconoscimenti



auroSTOR VIH S

Bollitore ACS



Il bollitore bivalente a integrazione solare

auroSTOR VIH S è una gamma di bollitori ad accumulo di acqua calda sanitaria con seguenti capacità: 300, 400 e 500 litri.

Risponde alle nuove direttive ErP al fine di ridurre al minimo le dispersioni termiche, elevando così la classe di efficienza energetica (classe B).

Al loro interno due serpentine ad elevato scambio termico da abbinare a due generatori di calore (caldaia e sistema solare).

È possibile anche unire le due serpentine ed incrementare la superficie di scambio trasformandoli in bollitori monovalenti per pompe di calore.

- Isolamento efficiente
- Interfaccia temperatura a LED
- Anodo di magnesio
- Flangia d'ispezione
- Predisposizione per integrazione di una resistenza elettrica (da acquistare separatamente)
- Abbinabile anche a sistemi mono-energetici con pompa di calore (no centralizzato) previa verifica compatibilità

Modelli, caratteristiche tecniche e codici

Modello	Capacità (l)	Classe ErP	Produzione H ₂ O*	H/Ø (mm)	Peso a vuoto	Codice	Prezzo Euro
VIH S 300/3 BR**	287	B	161 (l/10min)	1804/650	121 kg	0010020642	2.111,00
VIH S 400/3 BR**	392	B	219 (l/10min)	1502/790	147 kg	0010020643	2.516,00
VIH S 500/3 BR**	481	B	223 (l/10min)	1802/790	184 kg	0010020644	3.069,00

* Potenza d'uscita acqua calda a 45/10°C secondo DIN 4708 Parte 3 (temperatura bollitore 60°C) solo serpentina superiore.

** Compatibile con resistenza elettrica variabile da acquistare separatamente (Cod. 0020230734).

1) Trasformabili in monovalenti per pompa di calore unendo le 2 serpentine (300: 2,3 m²/15,3 litri - 400: 2,3 m²/17,2 litri - 500: 3,3 m²/23,7 litri)

Servizi e incentivi correlati al prodotto



Certificazioni, classi e riconoscimenti



uniSTOR VIH SW

Bollitore ACS



Il bollitore bivalente per pompe di calore

uniSTOR plus VIH SW è una gamma di bollitori ad accumulo di acqua calda sanitaria con seguenti capacità: 400, 500 litri. Tutta la gamma bollitori uniSTOR risponde alle nuove direttive ErP di ridurre al minimo le dispersioni termiche, elevando così la classe di efficienza energetica e sono in classe B di efficienza energetica.

Al loro interno due serpentine ad elevato scambio termico da abbinare a due generatori di calore (pompa di calore e sistema solare).

Combinati con una centralina di termoregolazione della gamma Vaillant, è possibile temporizzare la preparazione di acqua calda sanitaria a seconda delle reali esigenze, riducendo il consumo di gas e le dispersioni termiche.

- Isolamento efficiente
- Interfaccia temperatura a LED
- Anodo di magnesio
- Flangia d'ispezione
- Serpentino superiore con superficie maggiorata per abbinamento con pompe di calore
- Predisposizione per integrazione di una resistenza elettrica (da acquistare separatamente)

Modelli, caratteristiche tecniche e codici

Modello	Capacità (l)	Classe ErP	Produzione H ₂ O*	H/Ø (mm)	Peso a vuoto	Codice	Prezzo Euro
VIH SW 400/3 BR**	372	B	266 (l/10min)	1502/900	189 kg	0010020648	3.298,00
VIH SW 500/3 BR**	456	B	330 (l/10min)	1802/900	294 kg	0010020649	4.050,00

* Potenza d'uscita acqua calda a 45/10°C secondo DIN 4708 Parte 3 (temperatura bollitore 60°C) solo serpentina superiore.

** Compatibile con resistenza elettrica variabile da acquistare separatamente (Cod. 0020230734).

Servizi e incentivi correlati al prodotto



Certificazioni, classi e riconoscimenti



allSTOR plus

Puffer



L'accumulo da fonti rinnovabili

allSTOR è la gamma di puffer a stratificazione che sfrutta al massimo e nel modo più efficiente l'energia proveniente da più fonti contemporaneamente.

Conquista la pole position nella gestione energetica "multi-source", riunendo in modo ottimale, sotto lo stesso "tetto", più fonti d'energia. Intelligente e semplice nell'utilizzo e nell'installazione, allSTOR diventa il centro di sistemi integrati in impianti destinati alla produzione di acqua calda sanitaria e/o all'integrazione riscaldamento. La gamma allSTOR plus è disponibile con pressione massima di esercizio fino a 3 bar o 6 bar.

- Abbinabili a tutte le fonti
- Elevato campo di temperature e confort garantito
- Pressioni massime d'esercizio pari a 3 bar o 6 bar
- Alta efficienza e potenza di scambio
- Installabili fino a 4 stazioni e puffer in cascata (solo per allSTOR da 3 bar)

Modelli, caratteristiche tecniche e codici

Modello	Capacità (l)	Classe ErP	Pressione max	H/Ø (mm)	Peso a vuoto	Codice	Prezzo Euro
VPS 300/3-5	303	B	3 bar	1720/500	70 kg	0010015118	1.290,00
VPS 500/3-5	491	B	3 bar	1700/650	90 kg	0010015119	1.687,00
VPS 800/3-5	778	B	3 bar	1832/790	130 kg	0010015120	2.023,00
VPS 1000/3-5	962	B	3 bar	2212/790	145 kg	0010015121	2.481,00
VPS 1500/3-5	1505	B	3 bar	2190/1000	210 kg	0010015122	3.067,00
VPS 2000/3-5	1917	B	3 bar	2313/1100	240 kg	0010015123	3.777,00
VPS 800/4-5	773	B	6 bar	1832/790	130 kg	0010039300	2.124,00
VPS 1000/4-5	961	B	6 bar	2212/790	145 kg	0010039301	2.605,00
VPS 1500/4-5	1496	B	6 bar	2190/1000	210 kg	0010039302	3.220,00
VPS 2000/4-5	1907	B	6 bar	2313/1100	240 kg	0010039303	3.967,00

Servizi e incentivi correlati al prodotto



Certificazioni, classi e riconoscimenti



aguaFLOW exclusive

Stazione acqua calda sanitaria



Stazione istantanea aguaFLOW exclusive

Insieme al rinnovo di gamma di allSTOR nasce la nuova gamma di stazioni istantanee per acqua calda sanitaria VPM W. Vaillant ha progettato queste stazioni, affinché allSTOR possa lavorare nel modo più efficiente e a temperatura costante, anche con minime richieste di acqua calda. Grazie alla tecnologia di allSTOR insieme alla stazione aguaFLOW exclusive VPM W, il rischio di legionella nella produzione di acqua calda sanitaria si riduce notevolmente.

- Stazione istantanea per acqua calda sanitaria, disponibile in 3 modelli
- Progettato per una perfetta integrazione con allSTOR exclusive, installabile direttamente sul bollitore in modo pratico e veloce
- Scambiatore a piastre ad alta potenza, per massimo comfort sanitario, protezione contro il calcare
- Elevato risparmio energetico grazie alla pompa ad alta efficienza
- Possibilità di combinare a cascata fino a quattro stazioni (fino a 170 l/min)

Modello	ACS* (l/min)	Classe ErP	Pressione max	Potenza nom*	Range temp**	Codice	Prezzo Euro
VPM 20/25 /2 W	20/25	ERP	3 bar	49/60 kW	40-60°C	0010014311	1.326,00
VPM 30/35 /2 W	30/35	ERP	3 bar	73/85 kW	40-60°C	0010014312	1.546,00
VPM 40/45 /2 W	40/45	ERP	3 bar	97/109 kW	40-60°C	0010014313	1.718,00

* Temperatura a 45°C, con bollitore a 60°/65°C e ingresso acqua fredda a 10°C

** Temperatura antilegionella 70°C

Servizi e incentivi correlati al prodotto



Certificazioni, classi e riconoscimenti



allSTOR exclusive VPS

Puffer



La soluzione di prestigio per l'accumulo

Soluzione derivata da allSTOR plus VPS che vanta due moduli che ottimizzano ulteriormente l'utilizzo di energia solare e dell'acqua calda sanitaria aumentando così le performance e il risparmio energetico del sistema. Si tratta della gamma di stazioni istantanee per acqua calda sanitaria VPM W e quella di stazioni solari VPM S e D (da acquistare separatamente).

- Sistema a stratificazione integrato
- Dotato di piastra di separazione
- Camere di decantazione
- Stazioni solari e ACS installabili (non incluse negli articoli in tabella)

Modelli, caratteristiche tecniche e codici

Modello	Capacità (l)	Classe ErP	H/Ø (mm) *	Peso a vuoto	Codice	Prezzo Euro
VPS 300/3-7	303	B	1720/500	70 kg	0010015112	1.802,00
VPS 500/3-7	491	B	1700/650	90 kg	0010015113	2.102,00
VPS 800/3-7	778	ErP	1832/790	130 kg	0010015114	2.548,00
VPS 1000/3-7	962	ErP	2212/790	145 kg	0010015115	2.910,00
VPS 1500/3-7	1505	ErP	2190/1000	210 kg	0010015116	3.704,00
VPS 2000/3-7	1917	ErP	2313/1100	240 kg	0010015117	4.412,00

* Senza isolamento

Servizi e incentivi correlati al prodotto



Certificazioni, classi e riconoscimenti



auroFLOW exclusive VPM S

Stazione per allSTOR



Stazione solare forzata

auroFLOW exclusive VPM S è la stazione solare di Vaillant, con pompa solare ad alta efficienza (Classe A).

auroFLOW permette di gestire impianti solari di piccole e medie dimensioni, con portate che possono variare da 2 l/min fino ad un massimo di 20 l/min.

Il prodotto è stato insignito dei prestigiosi Red Dot Design Award e iF Design Award, due importanti riconoscimenti nell'ambito del design.

- Elevata efficienza di pompaggio
- Sonda collettori non necessaria
- Valvola di sfiato integrata
- Consumi ridottissimi

Modelli, caratteristiche tecniche e codici

Modello	N° collettori	Classe ErP	H/L/P (mm)	Peso a vuoto	Codice	Prezzo Euro
VPM 20/2 S	2-8 VFK / 2-7 VTK 1140		750/340/450	15 kg	0010014314	1.660,00
VPM 60/2 S	8-25 VFK / 7-14 VTK 1140		750/340/450	16 kg	0010014315	1.868,00

Possibilità di combinare fino a 4 stazioni auroFLOW exclusive

Servizi e incentivi correlati al prodotto



Certificazioni, classi e riconoscimenti



auroFLOW plus VPM D

Stazione per allSTOR



Stazione solare a svuotamento

Stazione solare termica che gestisce e controlla il sistema solare funzionante con tecnologia a svuotamento (drain back). È la soluzione più efficiente e tecnologicamente avanzata per acqua calda sanitaria (ACS) e riscaldamento. Ideale per edifici mono e multi familiari, villette e realtà commerciali di medie e grandi dimensioni, raggiunge rendimenti molto elevati.

All'interno della stazione solare auroFLOW plus un vaso raccoglie il liquido solare quando l'impianto è fermo e due pompe ad alta efficienza a giri variabili gestiscono i due circuiti, accumulo e solare. Lo scambiatore di calore a piastre, in acciaio inox, trasferisce l'energia solare raccolta dai collettori al circuito di accumulo.

Sono presenti inoltre al suo interno: sonde per il controllo di temperatura, una valvola di sicurezza, un contabilizzatore di energia solare.

Grazie ad un sistema elettronico integrato auroFLOW plus gestisce il sistema solare anche senza supporto di una centralina esterna.

- Autoprotezione contro il gelo e le sovratemperature
- Efficienza al top di gamma
- Facilissima da installare
- Flessibilità d'utilizzo

Modelli, caratteristiche tecniche e codici

Modello	N° collettori	Classe ErP	H/L/P (mm)	Peso a vuoto	Codice	Prezzo Euro
VPM 15 D	1-6 VFK 135 VD/140 VD		750/340/450	22 kg	0010013146	1.891,00
VPM 30 D	1-12 VFK 135 VD/140 VD		750/340/900	34 kg	0010013156	2.461,00

Possibilità di combinare fino a 4 stazioni auroFLOW plus.

Possibilità di sovradimensionare l'impianto solare per raggiungere la copertura desiderata senza pericolo di sovratemperatura/gelo.

Servizi e incentivi correlati al prodotto



Certificazioni, classi e riconoscimenti



Dime per l'installazione

uniSTOR VIH R 120/6 - 150/6 - 200/6

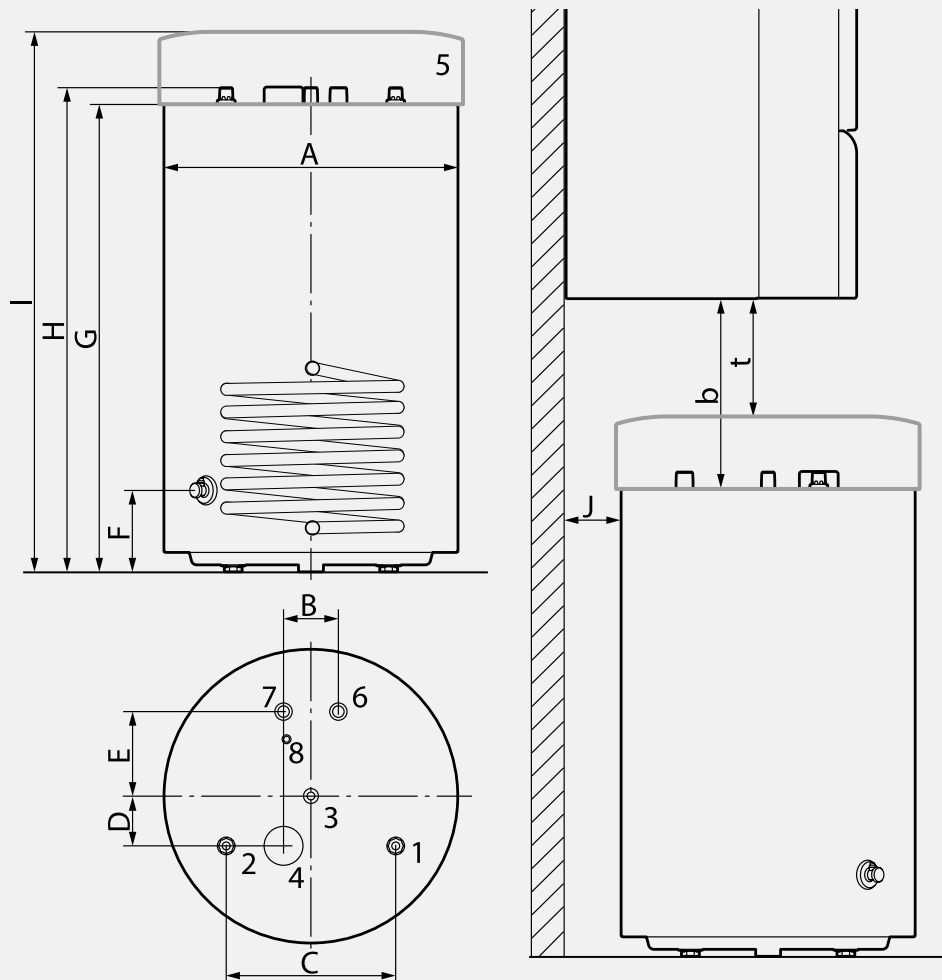

Legenda:

- 1 Raccordo acqua fredda R 3/4"
- 2 Raccordo acqua calda R 3/4"
- 3 Ricircolo R 3/4"
- 4 Allacciamento anodo
- 5 Coperchio isolante
- 6 Ritorno bollitore R 1"
- 7 Mandata bollitore R 1"
- 8 Pozzetto per sonda (Ø 12 mm)
- 9 Rubinetto di svuotamento

Dimensioni in mm.:

VIH R 120/6

A = 590 / B = 110 / C = 340 / D = 100 / E = 169 / F = 161 / G = 820 / H = 853 / I = 955 / J = 110 / b = 338* / t = 203*

VIH R 150/6

A = 590 / B = 110 / C = 340 / D = 100 / E = 169 / F = 161 / G = 955 / H = 988 / I = 1090 / J = 110 / b = 203* / t = 68*

VIH R 200/6

A = 590 / B = 110 / C = 340 / D = 100 / E = 169 / F = 161 / G = 1173 / H = 1206 / I = 1308 / J = 110 / b = - / t = -

* ecoTEC plus VM e ecoTEC exclusive VM

Dime per l'installazione

uniSTOR VIH RW 200

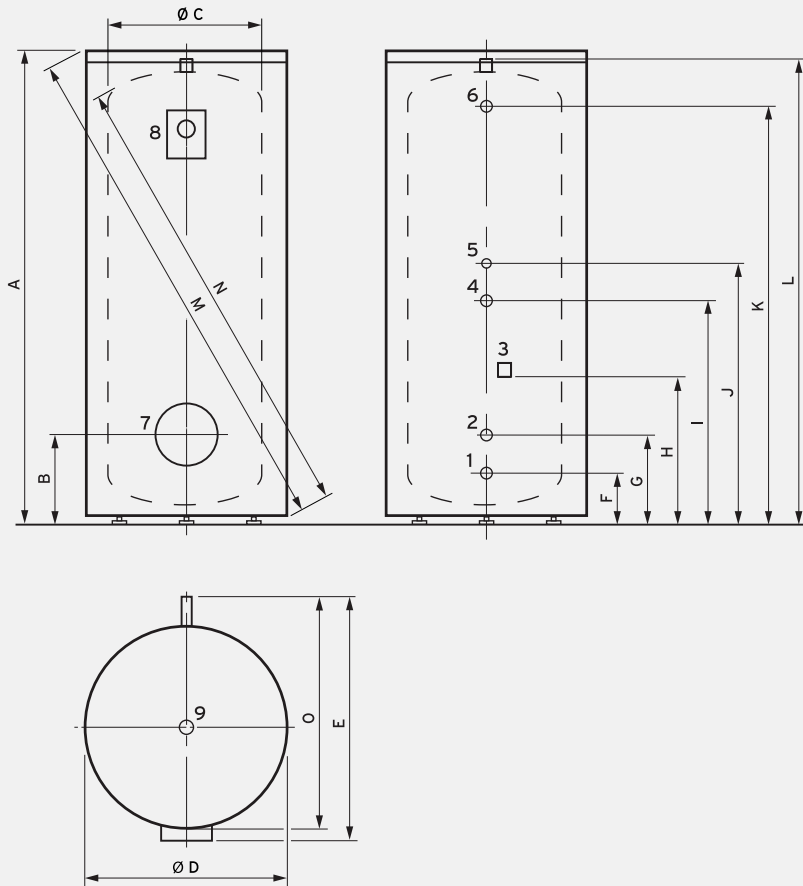

Legenda:

- 1 Raccordo acqua fredda (R 1")
- 2 Ritorno dal bollitore (R 1")
- 3 Fissaggio sonda (\varnothing 6,5mm)
- 4 Mandata al bollitore (R 1")
- 5 Ricircolo (R 3/4")
- 6 Raccordo acqua calda (R 1")
- 7 Flangia d'ispezione (\varnothing 120mm)
- 8 Termometro (\varnothing 12mm)
- 9 Anodo (G 1 1/2")

Dimensioni in mm.:

uniSTOR VIH RW 200

A = 1340 / B = 305 / \varnothing C = 500 /
 \varnothing D = 600 / E = - / F = 85 / G = 263 /
 H = - / I = - / J = 803 / K = 998 /
 L = - / M = - / N = - / O = -

N.B.: non è possibile separare l'isolamento dal bollitore

uniSTOR plus VIH RW 200/2-250/2 B

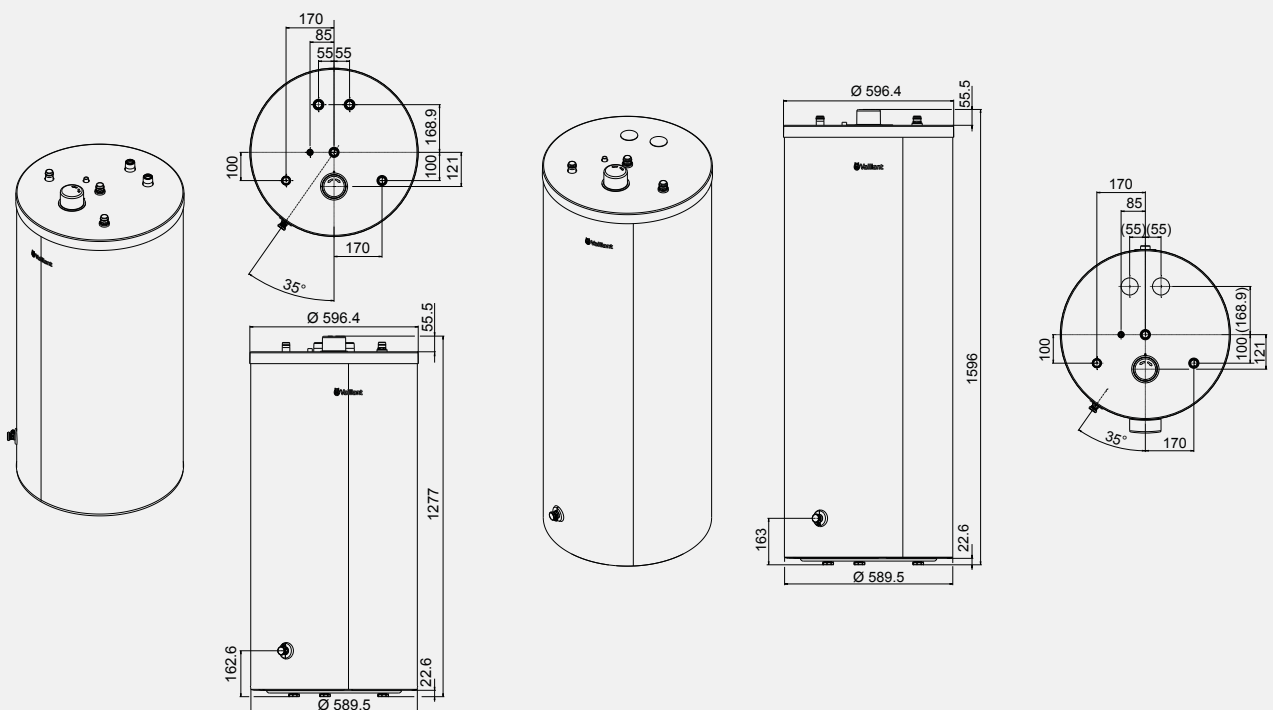

Misure in mm.

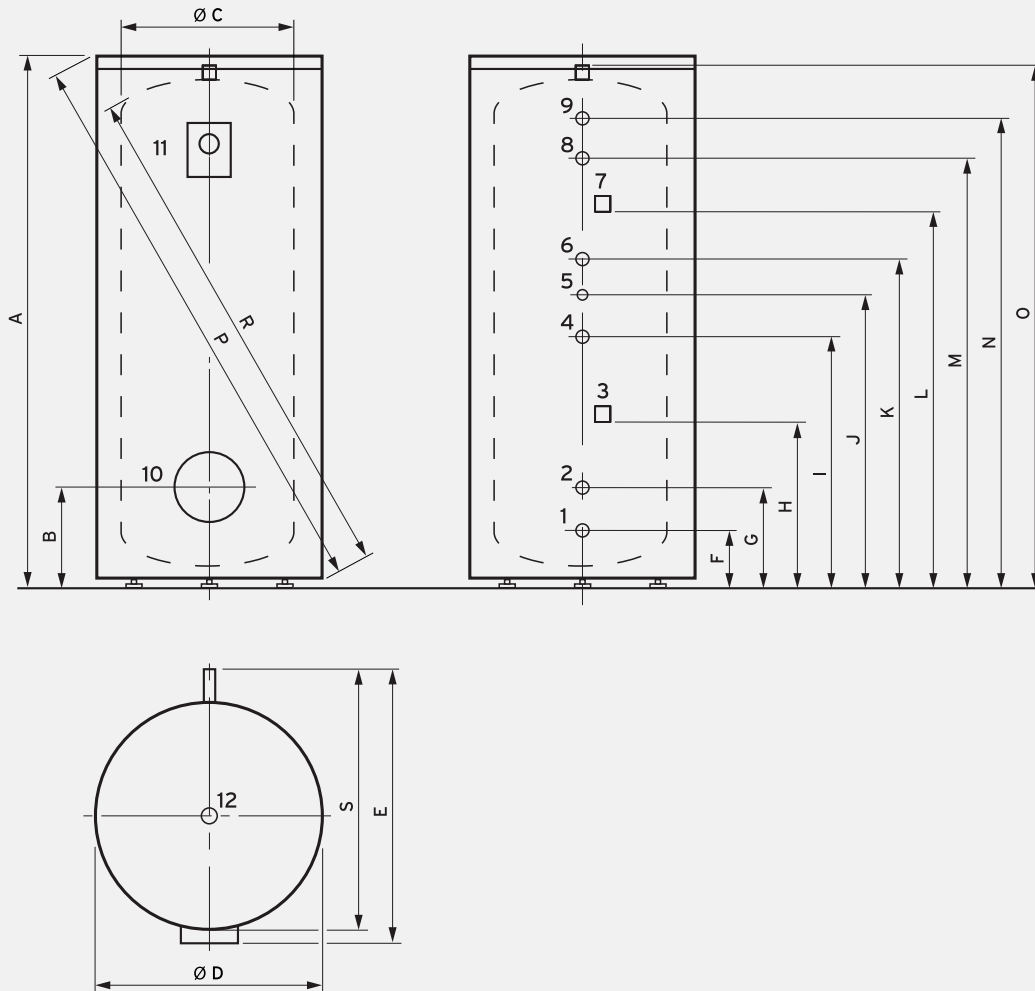

N.B.: non è possibile separare l'isolamento dal bollitore

Legenda:

- 1 Raccordo acqua fredda (R 1")
- 2 Ritorno solare (R 1")
- 3 Fissaggio sonda (Ø 6,5mm)
- 4 Mandata solare (R 1")
- 5 Ricircolo (R 3/4")
- 6 Ritorno dal bollitore (R 1")
- 7 Fissaggio sonda (Ø 6,5mm)
- 8 Mandata al bollitore (R 1")
- 9 Raccordo acqua calda (R 1")
- 10 Flangia d'ispezione (Ø 120mm)
- 11 Termometro (Ø 12mm)

Dimensioni in mm.:

auroSTOR VIH S 300/3 BR

A = 1804 / B = 312,5 / ØC = 500 / ØD = 650 / E = 755 / F = 168
 G = 249,5 / H = 522 / I = 954,5 / J = 1059 / K = 1194,5 / L = 1275
 M = 1554,5 / N = 1636 / O = - / P = 1903 / R = - / S = 705

auroSTOR VIH S 400/3 BR

A = 1502 / B = 357 / ØC = 650 / ØD = 790 / E = 900 / F = 208
 G = 294 / H = 522 / I = 749 / J = 824 / K = 898 / L = 996
 M = 1208 / N = 1294 / O = - / P = 1684 / R = - / S = 850

auroSTOR VIH S 500/3 BR

A = 1802 / B = 357 / ØC = 650 / ØD = 790 / E = 900 / F = 208
 G = 294 / H = 522 / I = 1049 / J = 1124 / K = 1198 / L = 1275
 M = 1508 / N = 1594 / O = - / P = 1954 / R = - / S = 850

Dime per l'installazione

uniSTOR VIH SW 400 -500 BR

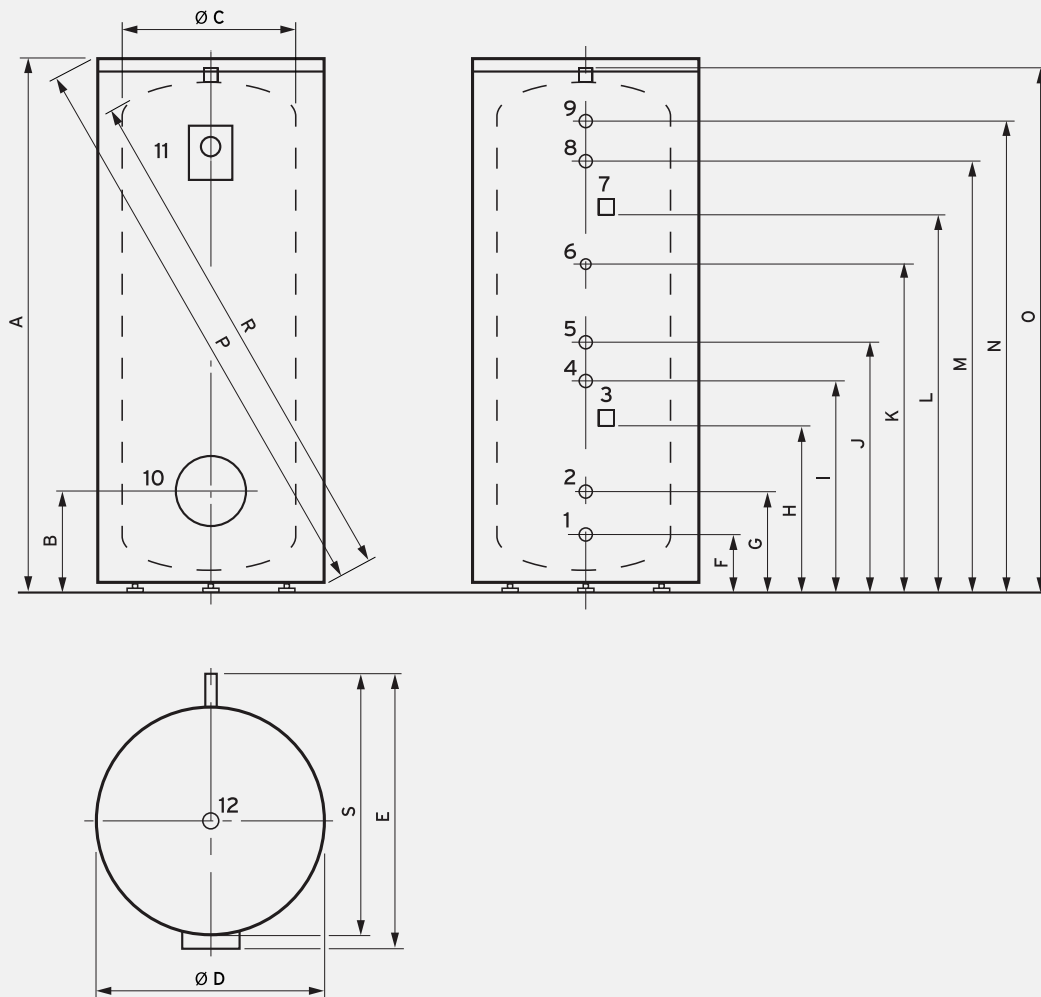

Legenda:

- 1 Raccordo acqua fredda (R 1")
- 2 Ritorno solare/caldaia (R 1 1/4")
- 3 Fissaggio sonda (\varnothing 6,5mm)
- 4 Mandata solare/caldaia (R 1 1/4")
- 5 Ritorno pompa di calore (R 1 1/4")
- 6 Ricircolo (R 3/4")
- 7 Fissaggio sonda (\varnothing 6,5mm)
- 8 Mandata pompa di calore (R 1 1/4")
- 9 Raccordo acqua calda (R 1")
- 10 Flangia d'ispezione (\varnothing 120mm)
- 11 Termometro (\varnothing 12mm)
- 12 Anodo (G 1 1/2")

Dimensioni in mm.:

uniSTOR plus VIH SW 400/3 BR

A = 1502 / B = 357 / \varnothing C = 650 / \varnothing D = 790 / E = 900
 F = 208 / G = 294 / H = 522 / I = 584 / J = 698 / K = 824
 L = 996 / M = 1208 / N = 1294 / O = - / P = 1684
 R = - / S = 850

uniSTOR plus VIH SW 500/3 BR

A = 1802 / B = 357 / \varnothing C = 650 / \varnothing D = 790 / E = 900
 F = 208 / G = 294 / H = 522 / I = 674 / J = 818 / K = 1124
 L = 1275 / M = 1508 / N = 1594 / O = - / P = 1954
 R = - / S = 850

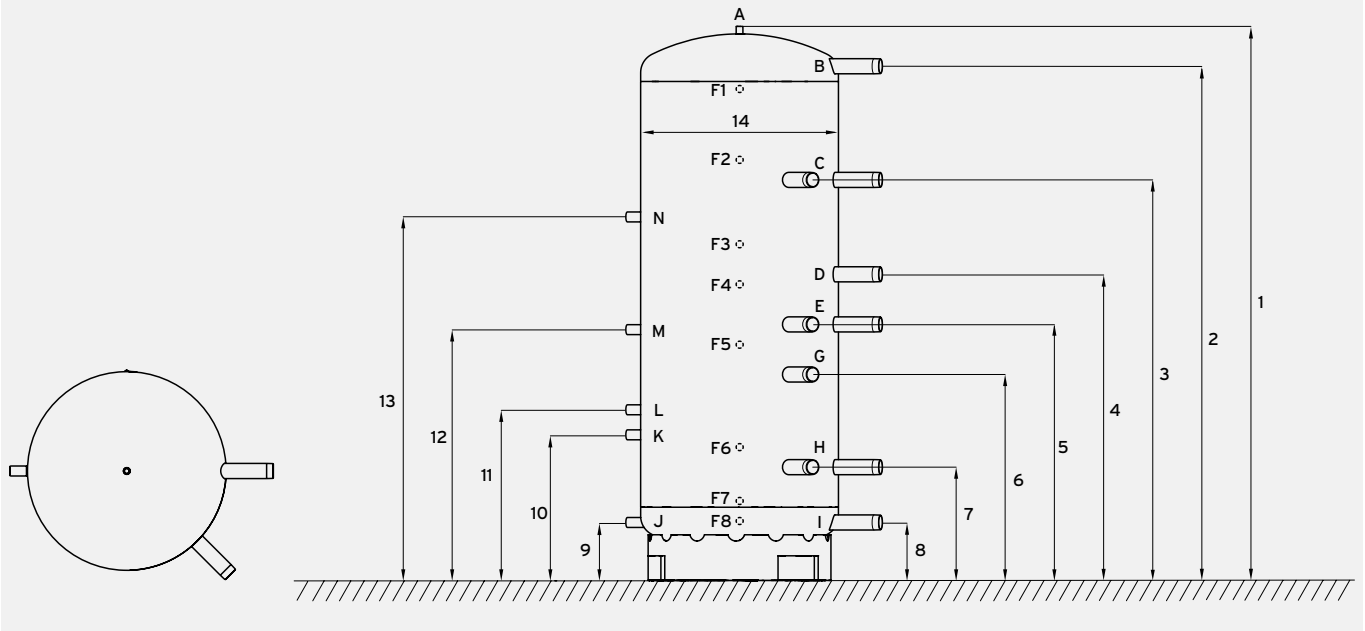

Legenda:

- A** Valvola di sfiato
- B** Mandata per stazioni aquaFLOW exclusive VPM /2 W (a parete / in cascata)
- C** Mandate apparecchi di riscaldamento (per sezione ACS)
- D** Ritorno apparecchi di riscaldamento
- E** Mandata circuito di riscaldamento e mandata apparecchio di riscaldamento (per sezione riscaldamento)
- F1-F8** Pozzetti sonde
- G** Ritorno apparecchio di riscaldamento
- H** Ritorno circuito di riscaldamento e ritorno apparecchio di riscaldamento
- I** Ritorno per stazioni aquaFLOW exclusive VPM /2 W (a parete / in cascata)
- J*** Ritorno stazioni auroFLOW exclusive VPM /2 S
- K*** Mandata stazioni auroFLOW exclusive VPM /2 S (bassa temperatura)
- L*** Mandata stazioni auroFLOW exclusive VPM /2 S (alta temperatura)
- M*** Ritorno stazioni aquaFLOW exclusive VPM /2 W
- N*** Mandata stazioni aquaFLOW exclusive VPM /2 W

Dimensioni in mm.:

VPS 300/3

1 = 1720 / 2 = 1617 / 3 = 1210 / 4 = 920 / 5 = 744 / 6 = 574
 7 = 365 / 8 = 130 / 9* = 130 / 10* = 480 / 11* = 580
 12* = 900 / 13* = 1350 / 14 = Ø 500

VPS 500/3

1 = 1700 / 2 = 1570 / 3 = 1230 / 4 = 930 / 5 = 750 / 6 = 579
 7 = 394 / 8 = 190 / 9* = 190 / 10* = 540 / 11* = 640
 12* = 960 / 13* = 1410 / 14 = Ø 650

VPS 800/3

1 = 1832 / 2 = 1670 / 3 = 1330 / 4 = 1020 / 5 = 820 / 6 = 636
 7 = 421 / 8 = 231 / 9* = 231 / 10* = 581 / 11* = 681
 12* = 1001 / 13* = 1451 / 14 = Ø 790

VPS 1000/3

1 = 2212 / 2 = 2051 / 3 = 1598 / 4 = 1220 / 5 = 1020 / 6 = 822
 7 = 451 / 8 = 231 / 9* = 231 / 10* = 581 / 11* = 681
 12* = 1001 / 13* = 1451 / 14 = Ø 790

VPS 1500/3

1 = 2190 / 2 = 1973 / 3 = 1573 / 4 = 1227 / 5 = 1000 / 6 = 797
 7 = 521 / 8 = 291 / 9* = 291 / 10* = 641 / 11* = 741
 12* = 1061 / 13* = 1511 / 14 = Ø 1000

VPS 2000/3

1 = 2313 / 2 = 2080 / 3 = 1656 / 4 = 1201 / 5 = 1008 / 6 = 803
 7 = 551 / 8 = 298 / 9* = 298 / 10* = 648 / 11* = 748
 12* = 1068 / 13* = 1518 / 14 = Ø 1100







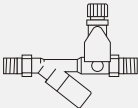
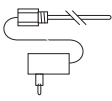



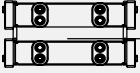

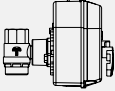
Nota:

Attacchi da B a I: VPS 300 e 500 (R 1 1/2"),
 VPS 800 e 1000 (R 2"), VPS 1500 e 2000 (R 2 1/2")
 Attacchi da J* a N*: DN 25, G 1" IG
 * Attacchi non presenti su allSTOR plus

Accessori bollitori

Accessorio	Abbinamento	Descrizione	Codice	Prezzo Euro
	uniSTOR VIH R 120/150/200	Isolamento connessioni idrauliche VIH R Da installare sotto al coperchio per ridurre al minimo le dispersioni termiche	0020174081	91,00
	auroSTOR VIH S	auroFLOW VMS 70 Stazione solare con pompa ad alta efficienza da abbinare a campi VFK fino a 70 m ² . 2 rubinetti di carico/scarico, termometri, manometro, valvola di sicurezza a 6 bar, separatore d'aria ad alta efficacia e vetrino per verificare il flusso del liquido solare. Dimensioni compatte e design Vaillant. Gancio a parete: art. 0020173592 (da ordinare separatamente) Raccordi da G3/4" a 22-18 mm rame: art. 0020193231 (da ordinare separatamente)	0020193190	536,00
	uniSTOR VIH R	Kit pompa ricircolo per bollitori soluzione compatta per montaggio su bollitore con pompa ad alta efficienza (classe A)	0020171469	319,00
		Gruppo di sicurezza per bollitori (< 200 l) Gruppo di sicurezza per bollitori (200 l < 1000 l) per protezione dei bollitori contro sovrappressione fino a 10 bar. Raccordi 3/4" (Non abbinabile a VIH S 750/1000/1500/2000)	0020060434 305827	91,00 128,00
		Sonda bollitore	306257	24,00
		Prolunga sonda bollitore	306269	37,00
	uniSTOR VIH R 120-500 auroSTOR VIH S 300-500	Anodo elettrico universale contro le correnti vaganti Raccordi 3/4"	302042	284,00
	auroSTOR VIH S 300-500 uniSTOR VIH SW 400-500	Resistenza elettrica variabile con regolatore di temperatura da 2 kW, 230 V da 4 kW, 400 V (2 fasi) da 6 kW, 400 V (3 fasi) per raccordi G 1 1/2"	0020230734	509,00

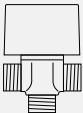
Accessori allSTOR

Accessorio	Abbinamento	Descrizione	Codice	Prezzo Euro
	acquaFLOW	Supporto a parete per 1 acquaFLOW VPM /2 W Tappi di chiusura laterale isolamento Completo di staffe, tubi e isolamento per 1 stazione ACS	0010018543 0010018545	451,00 23,00
	acquaFLOW	Supporto a parete per 2 acquaFLOW VPM /2 W Completo di staffe, tubi e isolamento per 2 stazioni ACS	0010014301	564,00
	acquaFLOW	Estensione supporto a parete per 1 acquaFLOW VPM /2 W aggiuntiva Completo di staffe, tubi e isolamento per 1 stazione ACS	0010014303	322,00
	acquaFLOW	Valvola motorizzata per cascate di VPM /2 W per sistemi con auroMATIC VRS 620/3 (N° pezzi da ordinare = numero VPM W)	0010015146	208,00
	acquaFLOW	Kit di ricircolo completo per VPM /2 W	0010015144	220,00
	acquaFLOW	Kit connessione ricircolo (pompe esterne) per VPM /2 W	0010015145	69,00
	auroFLOW exclusive	Supporto a parete per 1 auroFLOW exclusive VPM /2 S Tappi di chiusura laterale isolamento Completo di staffe, tubi e isolamento per 1 stazione solare	0010018542 0010018545	564,00 23,00
	auroFLOW exclusive	Estensione supporto a parete per 1 auroFLOW exclusive VPM /2 S aggiuntiva Completo di staffe, tubi e isolamento per 1 stazione solare	0010014302	395,00
	acquaFLOW auroFLOW exclusive	Elemento di giunzione isolante Per cascata di stazioni	0010018544	23,00
	allSTOR	Isolamento attacchi allSTOR 1,5" Isolamento attacchi allSTOR 2" Isolamento attacchi allSTOR 2,5" 1 pezzo per confezione	0010015141 0010015142 0010015143	22,00 29,00 33,00
	allSTOR	Resistenza elettrica VWZ MEH 60 regolabile da 2 a 6 kW, alimentazione elettrica 230V o 400V	0020145030	787,00
		Valvola 3-vie Valvola UV5 per carico allSTOR exclusive/plus a stratificazione Per collegamento a stazione solare auroFLOW plus impiegare cavo connessione UV5	009462	135,00
		Cavo connessione UV5 (opzionale per auroFLOW plus) per connettere auroFLOW plus con valvola UV5 per carico allSTOR exclusive/plus a stratificazione.	0020160611	14,00



Termo- regolazione

Centraline climatiche

sensoCOMFORT

720 a filo
720f a onde radio

myVAILLANT connect

gateway Wi-Fi

sensoROOM connect

51f a onde radio + gateway Wi-Fi

Termostati modulanti

sensoHOME

380 a filo
380f a onde radio

sensoHOME connect

380f a onde radio + gateway Wi-Fi

Termostati on/off

VRT 50

VRT 15

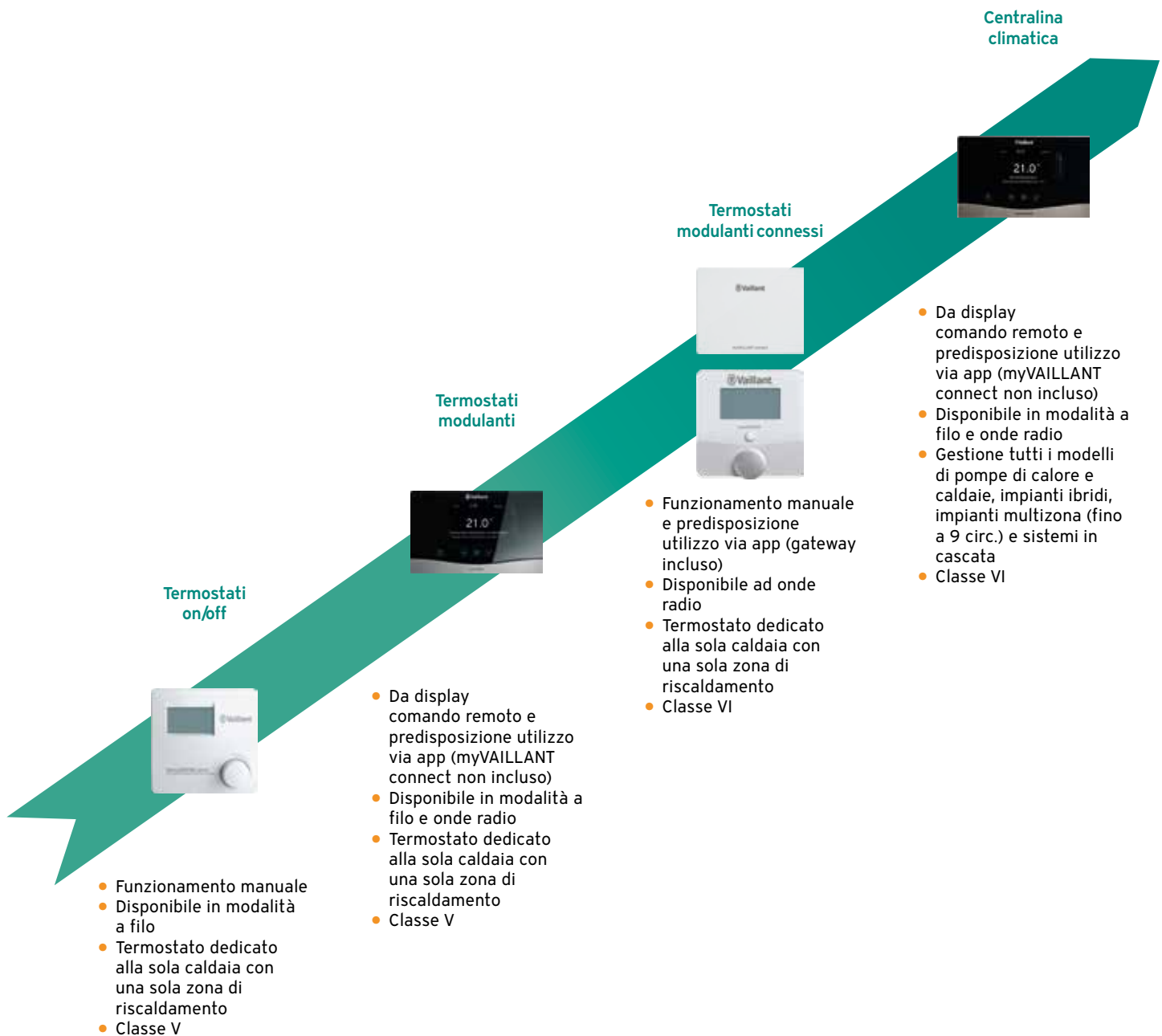

sensoCOMFORT 720

Centralina climatica



La centralina che guarda al futuro

Con sensoCOMFORT Vaillant entra nella nuova era della termoregolazione climatica. L'interfaccia, retroilluminata, propone icone immediate, comandi di navigazione semplici, nuove linee. La programmazione delle funzioni è coadiuvata da «messaggi parlanti» e i tasti, tutti "touch-screen" rendono l'esperienza di comfort ancora più gradevole. L'attivazione della gestione in remoto è possibile con l'aggiunta del gateway internet myVAILLANT connect a cui è associata un'APP di ultima evoluzione. sensoCOMFORT è la centralina climatica al top della gamma Vaillant gestendo, contemporaneamente, pompe di calore, ventilazione meccanica controllata, sistemi solari e caldaie. È compatibile con tutti i sistemi Vaillant prodotti dal 2003 tramite eBUS. Finalmente una gestione del comfort che garantisce risparmio energetico e massimizzazione dell'efficienza.

- Gestione di molteplici fonti energetiche
- Schermo a cristalli liquidi con tasti retroilluminati e cursore a scorrimento
- Assistente alla personalizzazione con questionario guidato
- Gestione di tutti gli schemi idraulici con un singolo controllo
- Predisposizione per controllo remoto tramite Gateway Wi-Fi myVAILLANT connect (non incluso)

Modelli, funzioni e codici

sensoCOMFORT 720	Collegamento	Installazione	Codice	Prezzo Euro
<ul style="list-style-type: none"> > programmazione settimanale > gestione riscaldamento/raffrescamento/ventilazione > gestione carico bollitore, pompa ricircolo e antilegionella tramite accessori > gestione in cascata: fino a 7 caldaie o 7 pompe di calore > con modulo VR 71 gestione 3 zone miscelate e bollitori solari (con VR92) > con modulo VR 70 gestione 2 zone miscelate (no VR92) o un circuito solare per acs > gestione fino a 9 zone con 1 VR71 e 3 VR70 (con max 4 VR92) 	e-Bus in scheda di caldaia oppure in interfaccia VWZ AI	A parete	0020260913	301,00
sensoCOMFORT 720f a onde radio	Collegamento	Installazione	Codice	Prezzo Euro
<ul style="list-style-type: none"> > programmazione settimanale > gestione riscaldamento/raffrescamento/ventilazione > gestione carico bollitore, pompa ricircolo e antilegionella tramite accessori > gestione in cascata: fino a 7 caldaie o 7 pompe di calore > con modulo VR 71 gestione 3 zone miscelate e bollitori solari (con VR92f) > con modulo VR 70 gestione 2 zone miscelate (no VR92f) o un circuito solare per acs > gestione fino a 9 zone con 1 VR71 e 3 VR70 (con max 2 VR92f) 	e-Bus ricevitore onde radio in scheda caldaia oppure in interfaccia VWZ AI	A parete; ricevitore radio sotto la caldaia con ecoTEC plus ed exclusive (2020)	0020260929	532,00

Certificazioni, classi e riconoscimenti



reddot design award winner





Schermo monocromo a cristalli liquidi da 3,5" pollici.

4 bottoni retro-illuminati.

1 cursore capacitivo a scorrimento (area touch selettiva).

Accessori forniti

Articolo
Sonda di temperatura esterna
Piastra di fissaggio a muro
Materiale di fissaggio
Connettore laterale della scheda a 6 poli
Documentazione

Accessori da acquistare separatamente

Articolo	Quantità	Codice
VR70 modulo estensione	1	0020184844
VR71 modulo estensione	1	0020184847
Gateway Wi-Fi myVAILLANT connect per montaggio a parete o in caldaia/pompa di calore (verificare compatibilità)	1	0010037342
VR92 comando remoto per gestione temperatura ambiente	1	0020260925
VR92f comando remoto a onde radio per gestione temperatura ambiente	1	0020260940

Servizi e incentivi correlati al prodotto



myVAILLANT connect

Gateway Wi-Fi



myVAILLANT connect

Un nuovo gateway con una nuova APP per un controllo smart del tuo impianto di casa! Il nuovo gateway "myVAILLANT connect" presenta un'assistente all'installazione guidata per seguirti passo passo durante la sincronizzazione del tuo impianto con lo smartphone. Il nuovo gateway di Vaillant "myVAILLANT connect" ti garantirà il controllo della tua casa nel palmo della tua mano. Con un solo gateway potrai gestire tutti i modelli di pompe di calore e caldaie, impianti ibridi, impianti multizona e sistemi in cascata; "myVAILLANT connect" è compatibile con tutti i termostati e centraline a listino. La nuova applicazione "myVAILLANT APP" è disponibile gratuitamente per i sistemi Andorid e iOS.

- Rapida installazione plug and play del gateway
- Compatibile con tutti i prodotti Vaillant
- Nuova APP di design (iOS e Android)
- Pronto per integrazione di servizi di connettività
- Compatibile con Apple Home Kit
- Nuovo layout minimal del gateway
- Gestione di molteplici fonti energetiche
- Frequenza Wi-Fi richiesta pari a 2.4 GHz

Modelli, funzioni e codici

myVAILLANT connect	Collegamento	Installazione	Codice	Prezzo Euro
<ul style="list-style-type: none"> > compatibile con tutti i prodotti Vaillant > compatibile con Apple Home Kit > gestione di molteplici fonti energetiche > possibilità di gestire tutti i modelli di pompe di calore e caldaie, impianti ibridi, impianti multizona e sistemi in cascata tramite App > comunicazione internet solo tramite rete Wi-Fi domestica 	e-Bus tra gateway e scheda caldaia/pompa di calore. Gateway connesso alla rete Wi-Fi.	Gateway a parete/al prodotto tramite connessione "fastPLUG".	0010037342	165,00

Certificazioni, classi e riconoscimenti





Accessori forniti

Articolo
Cavo Y (connessione con caldaie ecoTEC plus)
Alimentatore esterno 230 Volt (2 m)
Materiale di fissaggio
Documentazione e ID card
Gateway di comunicazione tra termostato, app e sistema Wi-Fi

Accessori da acquistare separatamente

Articolo	Quantità	Codice
Staffa fissaggio emettitore radio per myVAILLANT connect	1	0010048535
VR 52 - Ripetitore OndeRadio per myVAILLANT connect	1	0020242489
VRA 42 - Scheda 230V myVAILLANT connect caldaie non PEEC	1	0010040289
Prolunga connessione eBus/230V per myVAILLANT connect	1	0010035754

Servizi e incentivi correlati al prodotto

sensoROOM connect

Centralina climatica sensoROOM connect



sensoROOM connect

sensoROOM connect è il nuovo sistema di termoregolazione smart Wi-Fi che permette di configurare in qualsiasi momento il comfort di casa con pochi semplici passaggi grazie alla nuova app dedicata "myVAILLANT APP". La temperatura desiderata in ambiente potrà essere impostata anche dal nuovo termostato a onde radio dato in dotazione, dal layout minimal, display intuitivo e singolo tasto centrale per la navigazione all'interno del menù utente. Questo nuovo termostato, dalle dimensioni ridotte, può essere fissato a muro oppure posizionato in qualsiasi ambiente di casa su ogni superficie piana (batterie incluse). Il termostato smart "sensoROOM connect" è installabile tramite il protocollo di trasmissione dati eBUS su tutte le caldaie di ultima generazione, dotate di elettronica avanzata. La nuova applicazione permette di impostare il comfort domestico basandosi sui dati meteorologici ricavati da Internet, la tipologia di impianto/abitazione e in base alle abitudini tramite la possibilità di impostare una programmazione settimanale.

- Rapida installazione plug and play del gateway
- Immediata lettura della temperatura esterna grazie al Wi-Fi di casa
- Termostato compatto e intuitivo
- Nuova APP di design (iOS e Android)
- Pronto per integrazione di servizi di connettività
- Frequenza Wi-Fi richiesta pari a 2.4 GHz

Modelli, funzioni e codici

sensoROOM connect	Collegamento	Installazione	Codice	Prezzo Euro
<ul style="list-style-type: none"> > comando a distanza per smartphone e tablet > programmazione settimanale > gestione riscaldamento per una sola zona > gestione carico bollitore monovalente > App gratuita per iOS e Android myVAILLANT App 	e-Bus tra gateway e scheda caldaia. Gateway connesso alla rete Wi-Fi. Termostato a onde radio.	Gateway a parete/al prodotto tramite connessione "fastPLUG". Termostato a parete/superfici piane.	0010035734	275,00

Certificazioni, classi e riconoscimenti





Accessori forniti

Articolo
Cavo Y (connessione con caldaie ecoTEC plus)
Materiale di fissaggio
Documentazione e ID card
Alimentatore esterno 230 Volt (2 m)
Batterie
Gateway di comunicazione tra termostato, app e sistema Wi-Fi
Termostato a onde radio

Accessori da acquistare separatamente

Articolo	Quantità	Codice
Prolunga connessione eBus/230V per myVaillant connect	1	0010035754
VR 52 - Ripetitore OndeRadio per myVAILLANT connect con VRT51f	1	0020242489
VRA 42 - Scheda 230V myVAILLANT connect caldaie non PEEC	1	0010040289

Servizi e incentivi correlati al prodotto

sensoHOME connect

Il termostato SMART



sensoHOME connect

Questo prodotto permette di unire il nuovo gateway "myVAILLANT connect" con il termostato modulante sensoHOME 380f a onde radio. La semplicità installativa del nuovo gateway Wi-Fi si combina perfettamente con le funzionalità del termostato modulante di Vaillant, che permette di remotizzare tramite l'applicazione "myVAILLANT APP" le principali funzioni impostabili da display touch-screen del termostato modulante. Con l'aggiunta di una sonda esterna collegata al prodotto, sensoHOME si trasforma naturalmente in una centralina climatica a tutti gli effetti. La programmazione delle funzioni è coadiuvata da «messaggi parlanti» e i tasti, tutti "touch-screen" rendono l'esperienza di comfort ancora più gradevole. Ideata per essere abbinata alle caldaie Vaillant di ultima generazione, sensoHOME è compatibile anche con tutte le caldaie eBUS a partire dal 2003.

- Termostato dedicato alla sola caldaia con una sola zona di riscaldamento
- Assistente alla personalizzazione con questionario guidato
- Rapida installazione plug and play del gateway
- Nuova APP di design (iOS e Android)
- Termostato a onde radio con emettitore abbinabile al gateway
- Pronto per integrazione di servizi di connettività
- Frequenza Wi-Fi richiesta pari a 2.4 GHz

Modelli, funzioni e codici

sensoHOME connect	Collegamento	Installazione	Codice	Prezzo Euro
<ul style="list-style-type: none"> > programmazione settimanale > gestione riscaldamento per la sola caldaia > gestione carico bollitore, pompa ricircolo e antilegionella > comando a distanza per smartphone e tablet > App gratuita per iOS e Android myVAILLANT App > termostato a onde radio con emettitore abbinabile al gateway grazie alla staffa di fissaggio data in dotazione 	e-Bus tra gateway e scheda caldaia. Gateway connesso alla rete Wi-Fi. Termostato a onde radio.	Gateway a parete/al prodotto tramite connessione "fastPLUG". Termostato a parete/superfici piane.	0010035733	530,00

Certificazioni, classi e riconoscimenti





Accessori forniti

Articolo
Cavo Y (connessione con caldaie ecoTEC plus)
Materiale di fissaggio
Documentazione e ID card
Alimentatore esterno 230 Volt (2 m)
Batterie
Gateway di comunicazione tra termostato, app e sistema Wi-Fi
Termostato a onde radio con emettitore radio
Staffa di fissaggio emettitore radio

Accessori da acquistare separatamente

Articolo	Quantità	Codice
Prolunga connessione eBus/230V per myVaillant connect	1	0010035754
VRA 42 - Scheda 230V myVAILLANT connect caldaie non PEEC	1	0010040289
Staffa fissaggio emettitore radio per myVAILLANT connect	1	0010048535
Sonda esterna	1	0020266791

Servizi e incentivi correlati al prodotto

sensoHOME 380

Termostato modulante



Il termostato al massimo dell'evoluzione

Il nuovo termostato sensoHOME si presenta con un design completamente ripensato: total black e la commistione di materiali durevoli e vetro per garantirne la longevità nel tempo e un aspetto moderno. Con l'aggiunta di una sonda esterna collegata al prodotto, sensoHOME si trasforma naturalmente in una centralina climatica a tutti gli effetti. La programmazione delle funzioni è coadiuvata da «messaggi parlanti» e i tasti, tutti "touch-screen" rendono l'esperienza di comfort ancora più gradevole.

Ideata per essere abbinata alle caldaie Vaillant di ultima generazione, sensoHOME è compatibile anche con con tutte le caldaie eBUS a partire dal 2003.

L'attivazione della gestione in remoto è possibile con l'aggiunta del gateway internet myVAILLANT connect a cui è associata un'APP di ultima evoluzione.

- Schermo a cristalli liquidi con tasti retroilluminati e cursore a scorrimento
- Assistente alla personalizzazione con questionario guidato
- Predisposizione per controllo remoto tramite Gateway Wi-Fi myVAILLANT connect (non incluso)
- Termostato dedicato alla sola caldaia con una sola zona di riscaldamento

Modelli, funzioni e codici

sensoHOME 380	Collegamento	Installazione	Codice	Prezzo Euro
> programmazione settimanale > gestione riscaldamento > gestione carico bollitore, pompa ricircolo e antilegionella > con sonda esterna art.: 0020266791 (da acquistare a parte) diventa centralina climatica	e-Bus in scheda di caldaia	A parete	0020260943	217,00
sensoHOME 380f a onde radio	Collegamento	Installazione		
> programmazione settimanale > gestione riscaldamento > gestione carico bollitore, pompa ricircolo e antilegionella > con sonda esterna art.: 0020266791 (da acquistare a parte) diventa centralina climatica	e-Bus ricevitore onde radio in scheda caldaia	A parete; ricevitore radio sotto la caldaia con ecoTEC plus ed exclusive (2020)	0020260953	383,00

Certificazioni, classi e riconoscimenti



Servizi e incentivi correlati al prodotto

sensoROOM pure VRT 50

Termostato



Nuovo termostato "basic"

Nuovo termostato per caldaie dal design rivisto e con una nuova interfaccia per una semplicità di utilizzo ineguagliata.

- Termostato dedicato alla sola caldaia e impianto monozona
- Disponibile in modalità a filo

Modelli, funzioni e codici

sensoROOM pure VRT 50	Collegamento	Installazione	Codice	Prezzo Euro
> programmazione settimanale > gestione riscaldamento	e-Bus in scheda caldaia	A parete	0010038663	79,00

N.B.: il termostato non concorre agli incentivi in quanto non è possibile programmare almeno 2 fasce orarie, tranne se in abbinamento con il gateway Wi-Fi myVAILLANT connect.

Certificazioni, classi e riconoscimenti

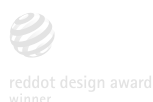

Servizi e incentivi correlati al prodotto

VRT 15

Termostato on/off



La semplicità sposa l'efficacia

Termostato ambiente on/off per la gestione del riscaldamento.

- Funzionamento manuale
- Gestione del riscaldamento

Modelli, funzioni e codici

VRT 15	Collegamento	Installazione	Codice	Prezzo Euro
> funzionamento manuale > gestione riscaldamento	3/4 o RT in scheda di caldaia	A parete	306777	37,00

Certificazioni, classi e riconoscimenti







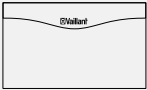
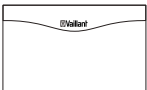
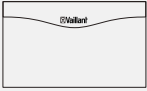
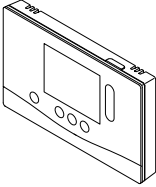
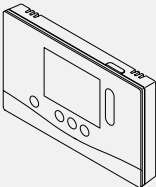

Servizi e incentivi correlati al prodotto

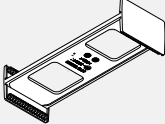
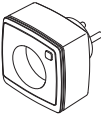
Accessori a completamento

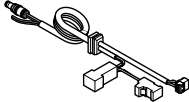
Accessorio	Abbinamento	Descrizione	Codice	Prezzo Euro
	sensoCOMFORT 720 sensoCOMFORT 720f multiMATIC 700	sensoNET VR 921 per installazione in caldaia sensoNET VR 921 per installazione a muro Modulo per controllo remoto via App per smartphone e tablet	0020260965 0020260964	342,00 342,00
	sensoCOMFORT 720 sensoCOMFORT 720f multiMATIC 700	VR 70 (Modulo estensione circuiti miscelati o solare) > gestione 2 zone miscelate oppure 1 circuito solare + 1 circuito diretto Materiale in dotazione: 2 sonde VR 10 Possibilità di gestire fino a 9 zone con almeno 1 VR71 e 3 VR70 (solo con centralina a filo) N.B.: non compatibile con VR 92 se installato in configurazione 2 zone con sensoCOMFORT	0020184844	228,00
	sensoCOMFORT 720 sensoCOMFORT 720f multiMATIC 700	VR 71 (Modulo estensione circuiti miscelati e solare) > gestione 3 zone miscelate e 1 circuito solare Materiale in dotazione: 4 sonde VR 10 e 1 sonda VR 11 Possibilità di gestire fino a 9 zone con almeno 1 VR71 e 3 VR70 (solo con centralina a filo)	0020184847	285,00
	sensoCOMFORT 720 sensoCOMFORT 720f	VR 92 comando remoto VR 92f comando remoto onde radio > gestione temperatura ambiente Con sensore di umidità	0020260925 0020260940	171,00 301,00
	multiMATIC 700	VR 91 comando remoto > gestione temperatura ambiente Con sensore di umidità	0020171334	135,00

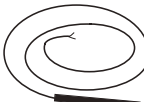
Accessori a completamento

Accessorio	Abbinamento	Descrizione	Codice	Prezzo Euro
	sensoCOMFORT 720f sensoHome 380f	Staffa fissaggio emettitore radio per myVAILLANT connect Permette di "unire" il gateway Wi-Fi myVAILLANT connect con l'emettitore radio dei dispositivi a onde radio (senso-HOME 380f e sensoCOMFORT 720f)	0010048535	10,00
	sensoROOM connect	VR 52 - Ripetitore OndeRadio per myVAILLANT connect con VRT51f Ripetitore segnale radio	0020242489	120,00
	myVAILLANT connect	VRA 42 - Scheda 230V myVAILLANT connect caldaie non PEEC Permette di prendere l'alimentazione 230 Volt necessaria al gateway dalla scheda principale di caldaia. Abbinabile alle Caldaie non PEEC, verificare compatibilità	0010040289	85,00
	myVAILLANT connect sensoNET VR 921	Prolunga connessione eBus/230V per myVAILLANT connect Cablaggio del cavo Y per alimentare il gateway su Caldaie della gamma PEEC Lunghezza = 2,7 m	0010035754	48,00
		VR 10 sonda per bollitore o circuito riscaldamento da abbinare a centralina	306787	37,00
		VR 11 sonda per collettore solare	306788	43,00
		Termostato di sicurezza a bracciale per impianti a bassa temperatura universale Max temperatura regolabile da 20°C a 90°C	009642	37,00

Accessori elettrici

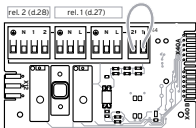
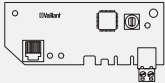
Accessorio	Abbinamento	Descrizione	Codice	Prezzo Euro
	Per tutti i modelli di caldaia	VR 40 modulo integrabile in caldaia per gestire due dispositivi elettrici ausiliari, tra le seguenti possibilità: pompa di ricircolo (impostazione di fabbrica relè 1) pompa riscaldamento esterna (impostazione di fabbrica relè 2) pompa di carica bollitore sportello fumi/aspiratore domestico valvola gas esterna segnalazione esercizio/malfunzionamento	0020017744	109,00
	sensoCOMFORT 720 sensoCOMFORT 720f multiMATIC 700	VR 32/3 scheda espansione cascata per la gestione in cascata fino a max 6 caldaie e-Bus montarne 1 per ogni caldaia esclusa la prima: (es.: con 4 caldaie ordinare n° 3 VR 32/3) Per la gestione di caldaie a gas in sistemi ibridi	0020139895	118,00
	sensoCOMFORT 720 sensoCOMFORT 720f multiMATIC 700	VR 32 B scheda espansione cascata pompe di calore per la gestione in cascata fino a max 7 pompe di calore montarne 1 per ogni pompa di calore esclusa la prima: (es.: con 4 pompe di calore ordinare n° 3 VR 32 B) Per la gestione di caldaie eloBLOCK in sistemi in cascata o in abbinamento con pompe di calore	0020235465	139,00
	Tutte le caldaie con collegamento e-Bus	VR 34 convertitore di segnale 0-10 V per abbinamento caldaie Vaillant con termoregolazione di altre marche	0020017897	161,00
	aguaFLOW exclusive	VR 38 schedino gestione stazioni ACS Schedino gestione stazioni ACS aguaFLOW exclusive. Fino a 4 stazioni in cascata.	0020139836	118,00

Funzioni e abbinamenti

Descrizione	sensoCOMFORT		sensoHOME	
	720	720f	380	380f
Classe d'efficienza energetica	VI	VI	V	V
Guadagno efficienza della caldaia	4%	4%	3%	3%
Misura temperatura esterna	sonda esterna	sonda esterna	sonda esterna (opzionale)	sonda esterna (opzionale)
Misura temperatura ambiente	✓	✓	✓	✓
Tipo di collegamento a caldaia	a filo	a filo il solo ricevitore onde radio	a filo	a filo il solo ricevitore onde radio
Controllo da app	✓ (con VR940f- VR921)	✓ (con VR940f- VR921)	✓ (con VR940f- VR921)	✓ (con VR940f- VR921)
Alimentazione elettrica	tramite eBUS	a batteria il solo display	tramite eBUS	a batteria il solo display
Numero di zone controllabili	9	9	1	1
Raffrescamento	✓	✓	-	-
Gestione sanitario	✓	✓	✓	✓
Comando remoto	VR92	VR92f	-	-
Montaggio in ambiente	✓	✓	✓	✓
Montaggio in caldaia	-	-	-	-
Rilevazione dei consumi	✓	✓	✓	✓
Curva di riscaldamento auto/adattiva	✓	✓	-	-
Programmazione settimanale	✓	✓	✓	✓
Numero di fasce orarie	12	12	12	12
Antilegionella	✓	✓	✓	✓
Compatibilità				
Caldaie	eBUS	eBUS	eBUS	eBUS
Pompe di calore	eBUS	eBUS	-	-
Gestione sistemi ibridi	eBUS	eBUS	-	-
Cascate	eBUS	eBUS	-	-
Solare	✓ (con VR70 e VR71)	✓ (con VR70 e VR71)	-	-

sensoROOM connect 51f	VRT 50	VRT 15
VI	V	-
4%	3%	-
dati meteo	-	-
✓	✓	✓
a filo (radio fra centralina e gateway)	a filo	a filo
✓	✓ (con VR940f)	-
centralina con batterie e gateway tramite eBUS	tramite eBUS	230V/50Hz
1	1	1
-	-	-
✓	-	-
-	-	-
✓	✓	✓
-	-	-
✓	✓ (con VR940f)	-
✓	-	-
✓	✓ (con VR940f)	-
12	12 (con VR940f)	-
-	-	-
eBUS	eBUS	On/Off
-	-	-
-	-	-
-	-	-

Indice analitico articoli

Codice	Descrizione	Segmento	Prezzo Euro
000376	Sifone	Accessori Idraulici	14,00
009056	Passante tetto piano	Accessori Fumisteria Tradizionali	34,00
009209	Protezione terminale di scarico	Accessori Fumisteria Condensing	22,00
009298	Rubinetto Gas 3/4" Diritto	Accessori Idraulici	26,00
009299	Rubinetto Gas 1" Diritto	Accessori Idraulici	40,00
009462	Valvola 3-vie (UV5)	Accessori Idraulici	135,00
009477	Rosetta da parete	Accessori Fumisteria Condensing	34,00
009494	Distanziatori per intubamento (7 pz.)	Accessori Fumisteria Condensing	43,00
009642	Termostato limite	Accessori Termoregolazione	37,00
009730	Neutralizzatore di condensa (s/pompa)	Accessori Idraulici	648,00
009741	Set ricarica per neutralizzatore (5kg)	Accessori Idraulici	114,00
300817	Prolunga 1,0 m DN 80 alluminio	Accessori Fumisteria Tradizionali	34,00
300940	FASCETTE PER FISSAGGIO A MURO	Accessori Fumisteria Condensing	43,00
300941	Terminale orrizzontale DN 80 alluminio	Accessori Fumisteria Tradizionali	22,00
301369	Adattatore B23 per ecoVIT exclusive	Adattatore Fumisteria Condensing	43,00
301374	Neutralizzatore di condensa fino a 200kW	Accessori Idraulici	1.020,00
302019	Disareatore automatico	Accessori Solari	43,00
302040	Valvola miscelatrice termostatica a croc	Accessori Solari	134,00
302042	Anodo elettrico x correnti vaganti	Accessori Solari	284,00
302060	Guaina prot. isolata x tub.solari 13x22	Accessori Solari	240,00
302097	Vaso espansione 18 litri	Accessori Solari	98,00
302098	Vaso espansione 25 litri	Accessori Solari	105,00
302359	Tubazione DN10, 10 m (x auroSTEP plus)	Accessori Solari	260,00
302360	tubazione DN10, 20 m x auroSTEP plus	Accessori Solari	552,00
302361	isolamento tubazione gemellata	Accessori Solari	52,00
302362	Vaso di ritorno solare auroCOMPACT	Accessori Solari	272,00
302363	Fluido solare (10 L)	Accessori Solari	70,00
302364	Fascette x fissaggio DN10 a muro (4pz)	Accessori Solari	24,00
302405	Vaso di protezione 5 l	Accessori Solari	66,00
302416	Tubi flessibili 2 in 1 dn 16x15m	Accessori Solari	724,00
302417	Tubi flessibili 2 in 1 dn 20 x15m	Accessori Solari	901,00
302418	Separatore aria	Accessori Solari	155,00
302428	Vaso d'espansione da 35 l (a parete)	Accessori Solari	113,00
302496	Vaso esp. solare 50lt da terra	Accessori Solari	249,00
302497	Vaso espansione solare 80l terra	Accessori Solari	331,00
302498	Fluido solare 20 l premiscelato	Accessori Solari	144,00
303091	Set raccolta condensa DN 80	Accessori Fumisteria Tradizionali	99,00
303200	Passante fuori tetto 80/125 PP, nero	Accessori Fumisteria Condensing	196,00
303202	Prolunga 0,5 m 80/125 PP	Accessori Fumisteria Condensing	55,00
303203	Prolunga 1,0 m 80/125 PP	Accessori Fumisteria Condensing	77,00
303205	Prolunga 2,0 m 80/125 PP	Accessori Fumisteria Condensing	120,00
303209	Scarico a parete 80/125 PP + curva	Accessori Fumisteria Condensing	196,00

Codice	Descrizione	Segmento	Prezzo Euro
303210	Curva 87 gr. 80/125 PP	Accessori Fumisteria Condensing	66,00
303211	Curva 45 gr. (2 pezzi)	Accessori Fumisteria Condensing	130,00
303215	Separatore di smontaggio 80/125 PP	Accessori Fumisteria Condensing	43,00
303217	Raccordo a T 80/125 PP	Accessori Fumisteria Condensing	174,00
303218	Condotto con ispezione 80/125 PP	Accessori Fumisteria Condensing	99,00
303240	Set base 80/125mm	Accessori Fumisteria Condensing	223,00
303250	Set per intubamento 80/125 PP	Accessori Fumisteria Condensing	316,00
303252	Prolunga 0,5 m DN 80 PP	Accessori Fumisteria Condensing	22,00
303253	Prolunga 1,0 m DN 80 PP	Accessori Fumisteria Condensing	34,00
303255	Prolunga 2,0 m DN 80 PP	Accessori Fumisteria Condensing	55,00
303256	Condotto con ispezione 80 PP	Accessori Fumisteria Condensing	43,00
303257	Curva, tubazione fumi (PP) - 15° - 80 mm	Accessori Fumisteria Condensing	48,00
303258	Curva, tubazione fumi (PP) - 30° - 80 mm	Accessori Fumisteria Condensing	45,00
303259	Curva 45° DN 80 PP (2 pezzi)	Accessori Fumisteria Condensing	34,00
303261	Terminale a tetto con presa DN 80 allu	Accessori Fumisteria Tradizionali	77,00
303263	Curva 87° DN 80 PP	Accessori Fumisteria Condensing	22,00
303264	Raccordo a T per ispezione 87° (PP) - 80 mm	Accessori Fumisteria Condensing	47,00
303265	Curva 90° DN 80 PP con sostegno	Accessori Fumisteria Condensing	55,00
303510	Collare innesto DN 80 flessibile	Accessori Fumisteria Condensing	196,00
303511	Condotto d'ispezione DN 80 flessibile	Accessori Fumisteria Condensing	87,00
303512	Raccordo per DN 80 flessibile	Accessori Fumisteria Condensing	77,00
303513	Kit Installazione DN 80 flessibile	Accessori Fumisteria Condensing	55,00
303514	Tubo flessibile 15 m DN 80	Accessori Fumisteria Condensing	534,00
303516	Collare innesto DN 100 flessibile	Accessori Fumisteria Condensing	202,00
303517	Condotto d'ispezione DN 100 flessibile	Accessori Fumisteria Condensing	99,00
303518	Raccordo per DN 100 flessibile	Accessori Fumisteria Condensing	77,00
303520	Tubo flessibile 15 m DN 100 PP	Accessori Fumisteria Condensing	423,00
303603	Prolunga 1,0 m 80/125 alluminio	Accessori Fumisteria Tradizionali	66,00
303606	Passante fuori tetto 80/125 allu., nero	Accessori Fumisteria Tradizionali	273,00
303609	Scarico a parete 80/125 allu + curva	Accessori Fumisteria Tradizionali	164,00
303610	Curva 90° 80/125 alluminio	Accessori Fumisteria Tradizionali	55,00
303616	Fascette di fissaggio dia.125mm	Accessori Fumisteria Tradizionali	43,00
303800	Passante fuori tetto verticale 60/100	Accessori Fumisteria Tradizionali	207,00
303801	Prolunga 0,5 m DN 60/100 alluminio	Accessori Fumisteria Tradizionali	43,00
303802	Prolunga 1,0 m DN 60/100 alluminio	Accessori Fumisteria Tradizionali	55,00
303803	Prolunga 2,0 m DN 60/100 alluminio	Accessori Fumisteria Tradizionali	99,00
303812	Adattatore da 63/96 a 60/100 allu	Accessori Fumisteria Tradizionali	43,00
303813	Adattatore da 60/100 a 63/96 allu	Accessori Fumisteria Tradizionali	43,00
303815	Adattatore B22 per MAG	Accessori Fumisteria Tradizionali	43,00
303816	Separatore per smontaggio 60/100 allu	Accessori Fumisteria Tradizionali	43,00
303821	Fascetta DN 100 (5 pz.)	Accessori Fumisteria Tradizionali	43,00
303824	Set fascette (4 pezzi) DN 100	Accessori Fumisteria Tradizionali	22,00
303845	Scarico telescopico 60/100 allu + curva	Accessori Fumisteria Tradizionali	99,00

Indice analitico articoli

Codice	Descrizione	Segmento	Prezzo Euro
303847	Sdoppiatore 80/80 per turboMAG	Adattatore Fumisteria Tradizionali	43,00
303902	Prolunga 0,5 m 60/100 PP	Accessori Fumisteria Condensing	48,00
303903	Prolunga 1,0 m 60/100 PP	Accessori Fumisteria Condensing	72,00
303905	Prolunga 2,0 m 60/100 PP	Accessori Fumisteria Condensing	107,00
303906	Prolunga telescopica 0,5-0,8m - 60/100mm	Accessori Fumisteria Condensing	63,00
303910	Curva 87° 60/100mm	Accessori Fumisteria Condensing	55,00
303911	Curva 45° 60/100mm (2 pezzi)	Accessori Fumisteria Condensing	99,00
303915	Separatore di smontaggio 60/100mm	Accessori Fumisteria Condensing	43,00
303916	Curva (PP) - coassiale da 87° con ispezione 60/100mm	Accessori Fumisteria Condensing	58,00
303918	Condotto con ispezione 60/100mm	Accessori Fumisteria Condensing	67,00
303919	Prolunga di traslazione 60/100mm	Accessori Fumisteria Condensing	69,00
303920	Set per intubamento 60/100mm	Accessori Fumisteria Condensing	164,00
303926	Adattatore 80/125mm	Accessori Fumisteria Condensing	34,00
303939	Sdoppiatore 80/80mm vecchi modelli	Adattatore Fumisteria Condensing	43,00
303963	Terminale a tetto con presa DN 80 PP	Accessori Fumisteria Condensing	77,00
303980	Tegola per tetto inclinato nero	Accessori Fumisteria Tradizionali	51,00
305827	Valvola sicurezza x serb. a.c.s >200l	Accessori Solari	128,00
305951	Set mandata/ritorno per ecoVIT exclusive	Accessori Idraulici	308,00
306200	Kit rubinetto riscaldamento vecchia dima	Accessori Idraulici	53,00
306201	Kit rubinetto riscaldamento nuova dima	Accessori Idraulici	40,00
306210	Kit rubinetto gas vecchia dima	Accessori Idraulici	40,00
306257	Sonda per bollitori	Accessori Termoregolazione	24,00
306269	Sonda rilevamento temperatura	Accessori Termoregolazione	37,00
306287	ecoLEVEL pompa scarico condensa	Accessori Idraulici	216,00
306720	Collettore bilanciamento WH40	Accessori Idraulici	477,00
306721	Collettore bilanciamento WH95	Accessori Idraulici	550,00
306725	Collettore bilanciamento WH280	Accessori Idraulici Alta Potenza	1.691,00
306726	Collettore bilanciamento WH160	Accessori Idraulici Alta Potenza	1.342,00
306777	VRT 15	Centraline/Termostati	37,00
306787	Sonda di mandata VR 10	Accessori Termoregolazione	37,00
306788	Sonda per collettore VR 11	Accessori Solari	43,00
307556	Collettore 2 vie per 2 moduli	Accessori Idraulici	360,00
307591	Gruppo sicurezza ecoVIT exclusive	Accessori Idraulici	153,00
307597	Collettore 3 vie per 3 moduli	Accessori Idraulici	463,00
0010007523	ecoVIT exclusive VKK 476/4-7	Basamento Condensing	4.702,00
0010007527	ecoVIT exclusive VKK 656/4-7	Basamento Condensing	5.552,00
0010010759	ecoTEC plus VM 806/5-5 H	Murali Condensing Alta Potenza	5.554,00
0010010772	ecoTEC plus VM 1006/5-5 H	Murali Condensing Alta Potenza	6.903,00
0010010784	ecoTEC plus VM 1206/5-5 H	Murali Condensing Alta Potenza	7.756,00
0010013146	auroFLOW plus VPM 15 D - staz. drain bac	Stazioni Solari	1.891,00
0010013156	auroFLOW plus VPM 30 D - staz. drain bac	Stazioni Solari	2.461,00
0010014130	ecoCRAFT exclusive VKK 806/3-E	Basamento Condensing	9.109,00
0010014131	ecoCRAFT exclusive VKK 1206/3-E	Basamento Condensing	11.440,00

Codice	Descrizione	Segmento	Prezzo Euro
0010014132	ecoCRAFT exclusive VKK 1606/3-E	Basamento Condensing	14.755,00
0010014133	ecoCRAFT exclusive VKK 2006/3-E	Basamento Condensing	16.927,00
0010014134	ecoCRAFT exclusive VKK 2406/3-E	Basamento Condensing	19.886,00
0010014135	ecoCRAFT exclusive VKK 2806/3-E	Basamento Condensing	21.617,00
0010014301	Supporto a parete per 2 acquaFLOW VPM /2	Accessori Solari	564,00
0010014302	Est. supp. a parete per 1 VPM /2 S aggiu	Accessori Solari	395,00
0010014303	Est. supp. a parete per 1 VPM /2 W aggiu	Accessori Solari	322,00
0010014311	Modulo acqua calda sanit. VPM 20/25/2 W	Accessori Solari	1.326,00
0010014312	acquaFLOW exclusive VPM 30/35/2 W	Accessori Solari	1.546,00
0010014313	acquaFLOW exclusive VPM 40/45/2 W	Accessori Solari	1.718,00
0010014314	auroFLOW exclusive VPM 20/2 S	Stazioni Solari	1.660,00
0010014315	auroFLOW exclusive VPM 60/2 S	Stazioni Solari	1.868,00
0010014667	ecoCOMPACT VSC 256/4-5 100 (H-IT)	Basamento Condensing	3.973,00
0010014668	ecoCOMPACT VSC 346/4-5 100 (H-IT)	Basamento Condensing	4.653,00
0010014669	ecoCOMPACT VSC 256/4-5 150 (H-IT)	Basamento Condensing	4.314,00
0010014670	ecoCOMPACT VSC 346/4-5 150 (H-IT)	Basamento Condensing	4.995,00
0010014671	auroCOMPACT VSC S 256/4-5 150 (H-IT)	Basamento Condensing	5.334,00
0010014672	auroCOMPACT VSC D 256/4-5 200 (H-IT)	Basamento Condensing	5.199,00
0010014674	auroCOMPACT VSC S 256/4-5 200 (H-IT)	Basamento Condensing	5.826,00
0010014675	auroCOMPACT VSC D 346/4-5 200 (H-IT)	Basamento Condensing	5.929,00
0010014676	auroCOMPACT VSC S 346/4-5 200 (H-IT)	Basamento Condensing	6.151,00
0010015112	allSTOR exclusive VPS 300/3-7	Puffer	1.802,00
0010015113	allSTOR exclusive VPS 500/3-7	Puffer	2.102,00
0010015114	allSTOR exclusive VPS 800/3-7	Puffer	2.548,00
0010015115	allSTOR exclusive VPS 1000/3-7	Puffer	2.910,00
0010015116	allSTOR exclusive VPS 1500/3-7	Puffer	3.704,00
0010015117	allSTOR exclusive VPS 2000/3-7	Puffer	4.412,00
0010015118	allSTOR plus VPS 300/3-5	Puffer	1.209,00
0010015119	allSTOR plus VPS 500/3-5	Puffer	1.687,00
0010015120	allSTOR plus VPS 800/3-5	Puffer	2.023,00
0010015121	allSTOR plus VPS 1000/3-5	Puffer	2.481,00
0010015122	allSTOR plus VPS 1500/3-5	Puffer	3.067,00
0010015123	allSTOR plus VPS 2000/3-5	Puffer	3.777,00
0010015141	Isolamento attacchi allSTOR 1,5"	Accessori Solari	22,00
0010015142	Isolamento attacchi allSTOR 2,0"	Accessori Solari	29,00
0010015143	Isolamento attacchi allSTOR 2,5"	Accessori Solari	33,00
0010015144	Kit di ricircolo completo per VPM /2 W	Accessori Solari	220,00
0010015145	Kit conn. ricircolo esterno per VPM /2 W	Accessori Solari	69,00
0010015146	Valvola motorizzata per cascate VPM /2 W	Accessori Solari	208,00
0010015940	uniSTOR VIH R 120/6 M ACI - monovalente	Bollitori	1.104,00
0010015941	uniSTOR VIH R 150/6 M ACI - monovalente	Bollitori	1.216,00
0010015942	uniSTOR VIH R 200/6 M ACI - monovalente	Bollitori	1.439,00
0010017154	ecoINWALL plus VMW 266/2-5 H	Murali Condensing	2.461,00

Indice analitico articoli

Codice	Descrizione	Segmento	Prezzo Euro
0010017156	ecoBALKON plus VMW 266/2-5 H	Murali Condensing	2.752,00
0010017707	VIH S1 150/4 B boll. mono. auroSTEP plus	Bollitori Solari	967,00
0010017709	VIH S2 250/4 B boll. biv. auroSTEP plus	Bollitori Solari	1.286,00
0010017711	VIH S2 350/4 B boll. biv. auroSTEP plus	Bollitori Solari	1.906,00
0010017714	Staz. solare VMS 8 auroSTEP plus PS	Stazioni Solari	847,00
0010017718	Staz. solare VMS 8 D auroSTEP plus D	Stazioni Solari	703,00
0010018542	Supp. a parete x 1 auroFLOW excl. VPM /2	Accessori Solari	564,00
0010018543	Supporto a parete per 1 acquaFLOW VPM /2	Accessori Solari	451,00
0010018544	Tappo isolante lat. auroFLOW acquaFLOW	Accessori Solari	23,00
0010018545	Tappo isolante auroFLOW acquaFLOW	Accessori Solari	23,00
0010019511	ecoVIT VKK 186/5 FR/IT	Basamento Condensing	3.026,00
0010019512	ecoVIT VKK 256/5 FR/IT	Basamento Condensing	3.819,00
0010019513	ecoVIT VKK 356/5 FR/IT	Basamento Condensing	4.419,00
0010019758	aroTHERM VWL 55/3	Pompe di Calore Mono R410	4.848,00
0010019759	aroTHERM VWL 85/3	Pompe di Calore Mono R410	5.857,00
0010019791	Unità esterna climaVAIR plus VAI8-025WNO	Climatizzazione Residenziale	596,00
0010019792	Unità esterna climaVAIR plus VAI8-035WNO	Climatizzazione Residenziale	663,00
0010019793	Unità esterna climaVAIR plus VAI8-050WNO	Climatizzazione Residenziale	1.023,00
0010019794	Unità esterna climaVAIR plus VAI8-065WNO	Climatizzazione Residenziale	1.477,00
0010019985	ecoTEC pure VMW 246/7-2 (H-IT)	Murali Condensing	1.659,00
0010020639	uniSTOR VIH R 300/3 BR	Bollitori	2.009,00
0010020640	uniSTOR VIH R 400/3 BR	Bollitori	2.419,00
0010020641	uniSTOR VIH R 500/3 BR	Bollitori	2.930,00
0010020642	auroSTOR VIH S 300/3 BR	Bollitori	2.111,00
0010020643	auroSTOR VIH S 400/3 BR	Bollitori	2.516,00
0010020644	auroSTOR VIH S 500/3 BR	Bollitori	3.069,00
0010020648	uniSTOR bivalente VIH SW 400/3 BR	Bollitori	3.298,00
0010020649	uniSTOR bivalente VIH SW 500/3 BR	Bollitori	4.050,00
0010021456	Puffer VPS R 100/1 M	Accessori Pompe Di Calore	851,00
0010021457	Puffer VPS R 200/1 B	Accessori Pompe Di Calore	1.077,00
0010021522	ecoTEC plus VM 486/5-5	Murali Condensing Alta Potenza	3.371,00
0010021523	ecoTEC plus VM 656/5-5	Murali Condensing Alta Potenza	4.083,00
0010021639	aroTHERM plus VWL 55/6 A 230V S3	Pompe di Calore Mono R290	7.083,00
0010021640	aroTHERM plus VWL 65/6 A 230V S3	Pompe di Calore Mono R290	7.403,00
0010021641	aroTHERM plus VWL 85/6 A 230V S3	Pompe di Calore Mono R290	8.384,00
0010021642	aroTHERM plus VWL 125/6 A 230V S3	Pompe di Calore Mono R290	9.672,00
0010021643	aroTHERM plus VWL 125/6 A 400V S3	Pompe di Calore Mono R290	10.894,00
0010021644	aroTHERM plus VWL 155/6 A 230V S3	Pompe di Calore Mono R290	11.232,00
0010021995	ecoTEC pro VMW IT 236/5-3 H +	Murali Condensing	1.881,00
0010021996	ecoTEC pro VMW IT 286/5-3 H +	Murali Condensing	2.078,00
0010022014	ecoTEC exclusive VM 35CS/1-7 CI (N-IT)	Murali Condensing	3.237,00
0010022015	ecoTEC exclusive VMW 35CF/1-7 CI (N-IT)	Murali Condensing	3.444,00
0010022016	ecoTEC plus VM 20CS/1-5 (N-IT)	Murali Condensing	2.530,00

Codice	Descrizione	Segmento	Prezzo Euro
0010022017	ecoTEC plus VM 25CS/1-5 (N-IT)	Murali Condensing	2.733,00
0010022018	ecoTEC plus VM 30CS/1-5 (N-IT)	Murali Condensing	2.869,00
0010022019	ecoTEC plus VM 35CS/1-5 (N-IT)	Murali Condensing	3.077,00
0010022020	ecoTEC plus VMW 26CS/1-5 (N-IT)	Murali Condensing	2.888,00
0010022021	ecoTEC plus VMW 26CS/1-5 Cfi (N-IT) WiFi	Murali Condensing	3.040,00
0010022022	ecoTEC plus VMW 30CS/1-5 (N-IT)	Murali Condensing	3.033,00
0010022023	ecoTEC plus VMW 30CS/1-5 Cfi (N-IT) WiFi	Murali Condensing	3.177,00
0010022024	ecoTEC plus VMW 35CS/1-5 (N-IT)	Murali Condensing	3.278,00
0010022025	ecoTEC plus VMW 35CS/1-5 Cfi (N-IT) WiFi	Murali Condensing	3.412,00
0010022087	uniTOWER plus VIH QW 190/6 E con riscaldatore	Moduli Pompe Di Calore R290	4.336,00
0010022142	Fancoil cassetta VA 1-035 KN	Fancoil	652,00
0010022143	Fancoil cassetta VA 1-050 KN	Fancoil	693,00
0010022144	Fancoil cassetta VA 1-100 KN	Fancoil	895,00
0010022145	Fancoil canalizzato VA 1-020 DN	Fancoil	425,00
0010022146	Fancoil canalizzato VA 1-040 DN	Fancoil	498,00
0010022147	Fancoil canalizzato VA 1-060 DN	Fancoil	539,00
0010022148	Fancoil canalizzato VA 1-090 DN	Fancoil	823,00
0010022149	Fancoil canalizzato VA 1-110 CN	Fancoil	902,00
0010022417	Pannello fancoil cassette VA 1-035 NKP	Accessori Fancoil	107,00
0010022418	Pannello fancoil cassette VA 1-050-100 NKP	Accessori Fancoil	189,00
0010022442	turboMAG plus 125/1-5 RT (H-IT)	Scaldabagni turbo	799,00
0010022443	turboMAG plus 125/1-5 RT (P-IT)	Scaldabagni turbo	799,00
0010022444	turboMAG plus 155/1-5 RT (H-IT)	Scaldabagni turbo	914,00
0010022445	turboMAG plus 155/1-5 RT (P-IT)	Scaldabagni turbo	914,00
0010022446	turboMAG plus 175/1-5 RT (H-IT)	Scaldabagni turbo	987,00
0010022464	turboMAG plus 175/1-5 RT (P-IT)	Scaldabagni turbo	987,00
0010022465	outsideMAG 128/1-5 RT (H-IT)	Scaldabagni turbo	682,00
0010022466	outsideMAG 128/1-5 RT (P-IT)	Scaldabagni turbo	682,00
0010022467	outsideMAG 158/1-5 RT (H-IT)	Scaldabagni turbo	891,00
0010022468	outsideMAG 158/1-5 RT (P-IT)	Scaldabagni turbo	891,00
0010022469	outsideMAG 178/1-5 RT (H-IT)	Scaldabagni turbo	976,00
0010022470	outsideMAG 178/1-5 RT (P-IT)	Scaldabagni turbo	976,00
0010022570	atmoMAG mini 114/1 I (H-IT)	Scaldabagni atmo	413,00
0010022571	atmoMAG mini 114/1 I (P-IT)	Scaldabagni atmo	413,00
0010022572	atmoMAG 144/1 I (H-IT)	Scaldabagni atmo	563,00
0010022573	atmoMAG 144/1 I (P-IT)	Scaldabagni atmo	563,00
0010022645	Unità esterna climaVAIR exclusive VAI5-025WNO	Climatizzazione Residenziale	749,00
0010022646	Unità esterna climaVAIR exclusive VAI5-035WNO	Climatizzazione Residenziale	828,00
0010022647	Unità esterna climaVAIR exclusive VAI5-050WNO	Climatizzazione Residenziale	1.187,00
0010022648	Unità esterna climaVAIR exclusive VAI5-065WNO	Climatizzazione Residenziale	1.712,00
0010022657	Unità esterna climaVAIR plus VAF8-040W2NO	Climatizzazione Residenziale	1.796,00
0010022658	Unità esterna climaVAIR plus VAF8-050W2NO	Climatizzazione Residenziale	1.828,00
0010022659	Unità esterna climaVAIR plus VAF8-070W3NO	Climatizzazione Residenziale	2.252,00

Indice analitico articoli

Codice	Descrizione	Segmento	Prezzo Euro
0010022660	Unità esterna climaVAIR plus VAF8-080W4NO	Climatizzazione Residenziale	2.287,00
0010022676	Unità interna climaVAIR plus VAI8-020WNI parete	Climatizzazione Residenziale	288,00
0010022677	Unità interna climaVAIR plus VAI8-025WNI parete	Climatizzazione Residenziale	320,00
0010022678	Unità interna climaVAIR plus VAI8-035WNI parete	Climatizzazione Residenziale	363,00
0010022679	Unità interna climaVAIR plus VAI8-050WNI parete	Climatizzazione Residenziale	553,00
0010022680	Unità interna climaVAIR plus VAI8-065WNI parete	Climatizzazione Residenziale	756,00
0010022691	Unità interna climaVAIR exclusive VAI5-020WNI parete	Climatizzazione Residenziale	340,00
0010022692	Unità interna climaVAIR exclusive VAI5-025WNI parete	Climatizzazione Residenziale	414,00
0010022693	Unità interna climaVAIR exclusive VAI5-035WNI parete	Climatizzazione Residenziale	450,00
0010022694	Unità interna climaVAIR exclusive VAI5-050WNI parete	Climatizzazione Residenziale	636,00
0010022695	Unità interna climaVAIR exclusive VAI5-065WNI parete	Climatizzazione Residenziale	870,00
0010022705	Unità interna climaVAIR VAI8-035 KMNI cassetta	Climatizzazione Residenziale	692,00
0010022706	Unità interna climaVAIR VAI8-035 FMNI console	Climatizzazione Residenziale	864,00
0010023613	Modulo murale VWZ MEH 97/6 MB5 con riscaldatore	Moduli Pompe Di Calore R290	2.265,00
0010023698	eloBLOCK VE 6 /14 EU III	Murali Elettriche	801,00
0010023699	eloBLOCK VE 9 /14 EU III	Murali Elettriche	834,00
0010023700	eloBLOCK VE 12 /14 EU III	Murali Elettriche	878,00
0010023701	eloBLOCK VE 14 /14 EU III	Murali Elettriche	928,00
0010024791	ecoTEC pro VMW 236/5-3 CM (H-IT)	Murali Condensing	1.965,00
0010025186	ecoTEC plus VMI 26 CS/1-5 (H-IT)	Murali Condensing	3.161,00
0010025187	ecoTEC plus VMI 30 CS/1-5 (H-IT)	Murali Condensing	3.428,00
0010025188	ecoTEC plus VMI 35 CS/1-5 (H-IT)	Murali Condensing	3.694,00
0010025377	Unità esterna commerciale VAI1-050 KDNO	Climatizzazione Commerciale	1.423,00
0010025378	Unità esterna commerciale VAI1-070 KDNO	Climatizzazione Commerciale	2.086,00
0010025379	Unità esterna commerciale VAI1-085 KDNO	Climatizzazione Commerciale	2.453,00
0010025380	Unità esterna commerciale VAI1-100 KDNO	Climatizzazione Commerciale	3.020,00
0010025382	Unità esterna commerciale VAI1-140T KDNO	Climatizzazione Commerciale	3.692,00
0010025384	Cassetta interna commerciale VAI1-050 KNI	Climatizzazione Commerciale	675,00
0010025385	Cassetta interna commerciale VAI1-070 KNI	Climatizzazione Commerciale	781,00
0010025386	Cassetta interna commerciale VAI1-085 KNI	Climatizzazione Commerciale	913,00
0010025387	Cassetta interna commerciale VAI1-100 KNI	Climatizzazione Commerciale	965,00
0010025388	Cassetta interna commerciale VAI1-140 KNI	Climatizzazione Commerciale	1.140,00
0010025396	Canalizzabile interna commerciale VAI1-050 DNI	Climatizzazione Commerciale	683,00
0010025397	Canalizzabile interna commerciale VAI1-070 DNI	Climatizzazione Commerciale	768,00
0010025398	Canalizzabile interna commerciale VAI1-085 DNI	Climatizzazione Commerciale	1.089,00
0010025399	Canalizzabile interna commerciale VAI1-100 DNI	Climatizzazione Commerciale	1.140,00
0010025400	Canalizzabile interna commerciale VAI1-140 DNI	Climatizzazione Commerciale	1.260,00
0010025452	Copri attacchi ecoTEC plus e exclusive	Accessori Idraulici	151,00
0010025485	Dispositivo Bluetooth circolatore ecoTEC exclusive per bilanciamento	Accessori Idraulici	162,00
0010025486	Alloggiamento per VR40 modulo 2 di 7 caldaie PEEC	Accessori Idraulici	32,00
0010026087	ecoTEC intro VMW 24 AS/1-1 (H-IT)	Murali Condensing	1.469,00
0010026088	ecoTEC intro VMW 28 AS/1-1 (H-IT)	Murali Condensing	1.531,00
0010026791	Griglia cassetta commerciale 60x60 VAI1-60 PNI	Accessori Climatiz. Commerciale	148,00

Codice	Descrizione	Segmento	Prezzo Euro
0010026792	Griglia cassetta commerciale 95x95 VAI1-95 PNI	Accessori Climatiz. Commerciale	242,00
0010026813	aroSTOR VWL B 100/5	Pompe di Calore ACS	2.920,00
0010026815	aroSTOR VWL B 80/5	Pompe di Calore ACS	2.700,00
0010026816	aroSTOR VWL B 200/5	Pompe di Calore ACS	3.480,00
0010026817	aroSTOR VWL B 270/5	Pompe di Calore ACS	4.170,00
0010026818	aroSTOR VWL BM 200/5	Pompe di Calore ACS	3.901,00
0010026819	aroSTOR VWL BM 270/5	Pompe di Calore ACS	4.580,00
0010027973	Scambiatore uniTOWER (alta potenza)	Accessori Pompe Di Calore	1.070,00
0010027982	Scambiatore uniTOWER (bassa potenza)	Accessori Pompe Di Calore	934,00
0010027989	Kit connessione idraulica unità esterna aroTHERM plus	Accessori Pompe Di Calore	203,00
0010028094	Prolunga DN50mm - 25m flessibile	Accessori Fumisteria Condensing	173,00
0010028122	Set intubamento 80mm - DN50mm flex C53	Accessori Fumisteria Condensing	219,00
0010028124	Kit di installazione rosso DN50 flex	Accessori Fumisteria Condensing	349,00
0010028672	Giunto per flessibile DN50mm	Accessori Fumisteria Condensing	35,00
0010028678	Set coperture uscita camino DN50mm	Accessori Fumisteria Condensing	351,00
0010028686	Curva 90° supporto DN60 rigido - DN50 flex	Accessori Fumisteria Condensing	114,00
0010029002	Kit uscita a tetto aroSTOR murale	Accessori Pompe Di Calore	282,00
0010029004	Kit estensione aria 1 metro aroSTOR murale	Accessori Pompe Di Calore	100,00
0010029005	Kit estensione aria 2 metri aroSTOR murale	Accessori Pompe Di Calore	190,00
0010029006	Kit aria concentrico aroSTOR murale	Accessori Pompe Di Calore	181,00
0010029007	Staffe per montaggio a parete aroSTOR murale	Accessori Pompe Di Calore	30,00
0010029008	Curva isolata 45° ø80/125mm aroSTOR murale	Accessori Pompe Di Calore	60,00
0010029009	Curva isolata 90° DN160	Accessori Pompe Di Calore	65,00
0010029357	Set copertura camino DN50mm	Accessori Fumisteria Condensing	357,00
0010029359	Terminale a tetto DN50mm flessibile	Accessori Fumisteria Condensing	99,00
0010029363	Set copertura camino DN50mm	Accessori Fumisteria Condensing	238,00
0010029365	Giunto flessibile DN50 con ispezione	Accessori Fumisteria Condensing	49,00
0010030464	uniTOWER plus VIH QW 190/6 MB5 senza riscaldatore	Moduli Pompe Di Calore R290	4.051,00
0010030848	Incasso per ecoINWALL plus con portina	Accessori Idraulici	181,00
0010030968	Scheda on/off cassetta/canalizzabile commerciale	Accessori Climatiz. Commerciale	62,00
0010030969	Comando a filo cassetta commerciale	Accessori Climatiz. Commerciale	89,00
0010030975	Vaso espansione glicole 2 l	Accessori Pompe Di Calore	88,00
0010031647	Interfaccia aroTHERM plus VWZ AI R290	Accessori Pompe Di Calore	349,00
0010031660	aroTHERM plus VWL 155/6 A 400V S3	Pompe di Calore Mono R290	11.797,00
0010031983	Kit connessione idraulica ecoTEC intro	Accessori Idraulici	101,00
0010032019	Scatola elettrica per comando a filo commerciale	Accessori Climatiz. Commerciale	19,00
0010033449	Valvola di non ritorno C10	Accessori Fumisteria Condensing	20,00
0010033809	Set conn. idr. VFK nel tetto in facc.	Accessori Solari	76,00
0010033815	Set idr. 1 VFK 135 VD, nel tetto & altre	Accessori Solari	76,00
0010033816	Set idr. 2 VFK 135 VD, nel tetto & altre	Accessori Solari	125,00
0010033818	Set idr. 3 VFK 135 VD, nel tetto & altre	Accessori Solari	167,00
0010033820	Set idr. 1 VFK VD tetto incl e piano	Accessori Solari	76,00
0010033823	Set idr. 2 VFK VD tetto incl e piano	Accessori Solari	125,00

Indice analitico articoli

Codice	Descrizione	Segmento	Prezzo Euro
0010033826	Set idr. 3 VFK VD tetto incl e piano	Accessori Solari	176,00
0010033828	Conn. idraulica VFK.VD per ogni campo	Accessori Solari	145,00
0010033831	Set idraulico x 1 VFK 135 D	Accessori Solari	52,00
0010033832	Set idraulico x 2 VFK 135 D	Accessori Solari	75,00
0010033837	Set idr. 1 VFK D tetto incl e piano	Accessori Solari	54,00
0010033838	Set idr. 2 VFK D tetto incl e piano	Accessori Solari	78,00
0010034126	Puffer VP RW 45/2 B	Accessori Pompe Di Calore	730,00
0010034184	aroTHERM VWL Split 45/5 AS 230V S3	Pompe di Calore Split R410	3.967,00
0010034185	aroTHERM VWL Split 65/5 AS 230V S3	Pompe di Calore Split R410	4.650,00
0010034186	aroTHERM VWL Split 85/5 AS 230V S3	Pompe di Calore Split R410	5.490,00
0010034187	aroTHERM VWL Split 105/5 AS 230V S3	Pompe di Calore Split R410	7.760,00
0010034188	aroTHERM VWL Split 125/5 AS 230V S3	Pompe di Calore Split R410	8.628,00
0010034190	aroTHERM VWL Split 125/5 AS 400V S3	Pompe di Calore Split R410	9.524,00
0010034191	Modulo Murale Split VWL 67/5 IS	Unità int. Pompe Calore R410 split	2.783,00
0010034192	Modulo Murale Split VWL 87/5 IS	Unità int. Pompe Calore R410 split	2.839,00
0010034193	Modulo Murale Split VWL 127/5 IS	Unità int. Pompe Calore R410 split	2.901,00
0010034194	uniTOWER Split VWL 68/5 IS	Unità int. Pompe Calore R410 split	4.685,00
0010034195	uniTOWER Split VWL 88/5 IS	Unità int. Pompe Calore R410 split	4.747,00
0010034196	uniTOWER Split VWL 128/5 IS	Unità int. Pompe Calore R410 split	5.018,00
0010035091	Fancoil pavimento VA 2-015 CN	Fancoil	389,00
0010035092	Fancoil pavimento VA 2-035 CN	Fancoil	443,00
0010035093	Fancoil pavimento VA 2-045 CN	Fancoil	520,00
0010035094	Fancoil pavimento VA 2-070 CN	Fancoil	602,00
0010035095	3 vie per pavimento VA 2 - 1,5-3,5-4,5kW	Accessori Fancoil	237,00
0010035096	Controllo digitale pavimento VA 2-WC C	Accessori Fancoil	97,00
0010035306	Vaschetta raccolta cond cassette 3,5kW	Accessori Fancoil	21,00
0010035307	Vaschetta raccolta cond cassette 5-10kW	Accessori Fancoil	40,00
0010035308	3 vie per cassette VA 2 - 3,5KkW	Accessori Fancoil	180,00
0010035309	3 vie per cassette VA 2 - 5-10kW	Accessori Fancoil	208,00
0010035310	3 vie per canalizzato VA 2-3VW D	Accessori Fancoil	204,00
0010035730	Piedini per pavimento VA 2	Accessori Fancoil	40,00
0010035733	sensoHOME connect	Centraline/Termostati Connessi	530,00
0010035734	sensoROOM connect	Centraline/Termostati Connessi	275,00
0010035754	Prolunga connessione eBus/230V per myVAILLANT connect	Accessori Termoregolazione	48,00
0010035910	3 vie per pavimento VA 5 - 7kW	Accessori Fancoil	251,00
0010036170	aroTHERM pure VWL 45/7.2 AS 230V S3	Pompe di Calore Split R32	2.710,00
0010036171	aroTHERM pure VWL 65/7.2 AS 230V S3	Pompe di Calore Split R32	2.830,00
0010036172	aroTHERM pure VWL 85/7.2 AS 230V S3	Pompe di Calore Split R32	3.527,00
0010036173	aroTHERM pure VWL 105/7.2 AS 230V S3	Pompe di Calore Split R32	4.494,00
0010036857	Portina maggiorata per unità incasso 0020202021	Accessori Idraulici	131,00
0010036858	Staffa ecoTEC intro per unità incasso	Accessori Idraulici	18,00
0010037342	myVAILLANT connect VR940f	Centraline/Termostati Connessi	165,00
0010038163	uniTOWER pure VWL 108/7.2 IS (standard)	Unità int. Pompe Calore R32 split	5.021,00

Codice	Descrizione	Segmento	Prezzo Euro
0010038169	Modulo murale VWL 107/7.2 IS (standard)	Unità int. Pompe Calore R32 split	2.748,00
0010038170	Modulo murale VWL 107/7.2 IS S1 (base)	Unità int. Pompe Calore R32 split	2.432,00
0010038384	Kit pompa di ricircolo con tubazioni split plus	Accessori Pompe Di Calore	268,00
0010038385	Adattatori 1" femmina-28mm liscio	Accessori Pompe Di Calore	42,00
0010038386	Kit riempimento con disconnettore e miscelatrice split plus	Accessori Pompe Di Calore	251,00
0010038388	Kit riempimento con disconnettore	Accessori Pompe Di Calore	99,00
0010038391	Vaso espansione sanitario 8 l (pure)	Accessori Pompe Di Calore	209,00
0010038512	auroTHERM plus VFK 155/2 V	Collettori Solari	1.102,00
0010038513	auroTHERM plus VFK 155/2 H	Collettori Solari	1.102,00
0010038514	auroTHERM VFK 145/3 V	Collettori Solari	987,00
0010038516	auroTHERM VFK 145/3 H	Collettori Solari	987,00
0010038518	auroTHERM pro VFK 125/4	Collettori Solari	747,00
0010038521	auroTHERM classic VFK 140/3 VD	Collettori Solari	945,00
0010038523	auroTHERM classic VFK 135/3 VD	Collettori Solari	898,00
0010038527	auroTHERM classic VFK 135/3 D	Collettori Solari	898,00
0010038663	sensoROOM pure VR 50	Centraline/Termostati	79,00
0010039178	Adattatori 1" maschio-28mm liscio	Accessori Pompe Di Calore	73,00
0010039300	allSTOR plus VPS 800/4-5	Puffer	2.124,00
0010039301	allSTOR plus VPS 1000/4-5	Puffer	2.605,00
0010039302	allSTOR plus VPS 1500/4-5	Puffer	3.220,00
0010039303	allSTOR plus VPS 2000/4-5	Puffer	3.967,00
0010039407	uniTOWER split plus VWL 68/8.2 IS	Unità interna Pompe Calore R32 split Perf	5.247,00
0010039421	uniTOWER split plus VWL 88/8.2 IS	Unità interna Pompe Calore R32 split Perf	5.363,00
0010039452	uniTOWER split plus VWL 68/8.2 IS C2 (2 circuiti)	Unità interna Pompe Calore R32 split Perf	6.490,00
0010039466	uniTOWER split plus VWL 88/8.2 IS C2 (2 circuiti)	Unità interna Pompe Calore R32 split Perf	6.750,00
0010039568	Modulo Murale split plus VWL 67/8.2 IS	Unità interna Pompe Calore R32 split Perf	3.061,00
0010039582	Modulo Murale split plus VWL 87/8.2 IS	Unità interna Pompe Calore R32 split Perf	3.157,00
0010039603	Modulo Murale split plus VWL 67/8.2 IS S1 (senza riscaldatore)	Unità interna Pompe Calore R32 split Perf	2.647,00
0010039617	Modulo Murale split plus VWL 87/8.2 IS S1 (senza riscaldatore)	Unità interna Pompe Calore R32 split Perf	2.716,00
0010039715	Valvola di by-pass	Accessori Pompe Di Calore	142,00
0010039719	Cavo ModBus 50m	Accessori Pompe Di Calore	167,00
0010039770	aroTHERM split plus VWL 45/8 AS 230V S3 R32	Pompe di Calore Split R32 Perf	4.591,00
0010039771	aroTHERM split plus VWL 65/8 AS 230V S3 R32	Pompe di Calore Split R32 Perf	5.234,00
0010039772	aroTHERM split plus VWL 85/8 AS 230V S3 R32	Pompe di Calore Split R32 Perf	6.039,00
0010039939	Accessorio WiFi per climatizzatori VA18/5-i	Accessori Climatizzazione	63,00
0010040289	Scheda 230V myVAILLANT connect caldaie non PEEC	Accessori Termoregolazione	85,00
0010042134	uniTOWER pure VWL 108/7.2 IS S5 (base)	Unità int. Pompe Calore R32 split	4.854,00
0010042662	Isolamento per saracinesche uniTOWER split plus (2 pcs)	Accessori Pompe Di Calore	115,00
0010042664	Set tubo ricircolo	Accessori Pompe Di Calore	73,00
0010044011	Unità esterna climaVAIR intro VAIL1-025WNO	Climatizzazione Residenziale	542,00
0010044012	Unità esterna climaVAIR intro VAIL1-030WNO	Climatizzazione Residenziale	618,00

Indice analitico articoli

Codice	Descrizione	Segmento	Prezzo Euro
0010044027	Unità esterna climaVAIR premium VAIH1-025 WNO	Climatizzazione Residenziale	985,00
0010044028	Unità esterna climaVAIR premium VAIH1-035 WNO	Climatizzazione Residenziale	1.024,00
0010044029	Unità esterna climaVAIR premium VAIH1-050 WNO	Climatizzazione Residenziale	1.177,00
0010044030	Unità interna climaVAIR intro VAIL1-025WNI parete	Climatizzazione Residenziale	282,00
0010044031	Unità interna climaVAIR intro VAIL1-030WNI parete	Climatizzazione Residenziale	288,00
0010044046	Unità interna climaVAIR premium VAIH1-025 WNI parete	Climatizzazione Residenziale	815,00
0010044047	Unità interna climaVAIR premium VAIH1-035 WNI parete	Climatizzazione Residenziale	835,00
0010044048	Unità interna climaVAIR premium VAIH1-050 WNI parete	Climatizzazione Residenziale	963,00
0010045906	Fancoil a parete VA 2-025 WN	Fancoil	571,00
0010045907	Fancoil a parete VA 2-035 WN	Fancoil	644,00
0010045908	Fancoil a parete VA 2-045 WN	Fancoil	717,00
0010045959	Controllo digitale canalizzato VA 2-WC D	Accessori Fancoil	86,00
0010047340	recoVAIR VAR 60/2 D solo scambiatore e ventola	Ventilazione	429,00
0010047341	recoVAIR VAR 60/2 DW solo scambiatore e ventola	Ventilazione	586,00
0010047343	Comando remoto VAZ RC x VAR 60/2 D & DW	Accessori Ventilazione	33,00
0010047345	Comando a parete VAZ CPC x VAR 60/2 D con sensore CO2	Accessori Ventilazione	398,00
0010047347	Comando a parete VAZ CPCW x VAR 60/2 DW con sensore CO2	Accessori Ventilazione	481,00
0010047348	Copertura esterna bianca VAZG160xVAR 60 con silenziatore	Accessori Ventilazione	46,00
0010047352	Kit isolamento per tubo/montaggio	Accessori Ventilazione	84,00
0010047354	Set filtri 5x50% EPM10 VAR 60/2 D/VAR 60/2 DW	Accessori Ventilazione	42,00
0010047362	Set filtri nr. 5 con 30% filtraggio & nr. 5 con 45% filtraggio	Accessori Ventilazione	54,00
0010047363	Set filtri nr. 5 con 30% filtraggio	Accessori Ventilazione	29,00
0010047364	Comando a parete VAZ CPC/2 x VAR 60/2 D	Accessori Ventilazione	282,00
0010047365	Comando a parete VAZ CPCW/2 x VAR 60/2 DW	Accessori Ventilazione	366,00
0010048535	Staffa fissaggio emettitore radio + myVAILLANT connect	Accessori Termoregolazione	10,00
0020004961	Tubo flessibile 7,5 m DN 100 PP	Accessori Fumisteria Condensing	234,00
0020007275	Miscelatrice termost 1/2 pollice	Accessori Solari	120,00
0020014989	Set base 60/100mm	Accessori Fumisteria Condensing	99,00
0020017744	Modulo 2 di 7	Accessori Termoregolazione	109,00
0020017897	VR 34 P1 0-10V Interface eBUS	Accessori Termoregolazione	161,00
0020020655	Vaso d'espansione da 105l	Accessori Solari	402,00
0020023067	Set raccordi per tubazione DN16	Accessori Solari	76,00
0020025385	Fascette fissaggio DN16 a muro (4 pezzi)	Accessori Solari	25,00
0020025386	Fascette fissaggio DN20 a muro (4 pz.)	Accessori Solari	25,00
0020025387	Set raccordi per tubazione DN20	Accessori Solari	106,00
0020039688	Maniglia per VFK	Accessori Solari	61,00
0020048752	Vaso protezione solar 12 l	Accessori Solari	98,00
0020048753	Vaso protezione solar 18 l	Accessori Solari	118,00
0020055174	Set di ancoraggio alla tegola tipo "P"	Accessori Solari	142,00
0020055181	Estensione idr. VFK adiacenti	Accessori Solari	47,00
0020055184	Set di ancoraggio alla tegola tipo S	Accessori Solari	142,00
0020055196	Modulo per 2 VFK V adiacenti nel tetto	Accessori Solari	961,00
0020055197	Modulo per 2 VFK H adiacenti nel tetto	Accessori Solari	1.199,00

Codice	Descrizione	Segmento	Prezzo Euro
0020055198	Estens. per 1 VFK V adiacente nel tetto	Accessori Solari	371,00
0020055199	Estens. per 1 VFK H adiacente nel tetto	Accessori Solari	531,00
0020057235	Kit ricircolo actoSTOR CL 20	Accessori Idraulici	78,00
0020059561	By-pass ecoTEC 35kW	Accessori Idraulici	162,00
0020059599	Modulo speciale 2 VFK V nel tetto	Accessori Solari	948,00
0020059767	Adattatore 1" per DN20	Accessori Solari	22,00
0020059879	Modulo speciale 3 VFK V nel tetto	Accessori Solari	1.257,00
0020059895	Ancoraggio "S" VFK aggiunt. sovrast.	Accessori Solari	77,00
0020059896	Ancoraggio "P" VFK aggiunt. sovrast.	Accessori Solari	74,00
0020059897	Ancoraggio speciale per VFK	Accessori Solari	142,00
0020059898	Set binari VFK orizz anodizz x ancoraggi	Accessori Solari	68,00
0020059899	Set binari VFK vert anodizz x ancoraggi	Accessori Solari	45,00
0020059900	Set binari VFK orizz non anod x ancoragg	Accessori Solari	47,00
0020059901	Set binari VFK vert non anod x ancoraggi	Accessori Solari	35,00
0020059906	Modulo per 1 VFK orizzontale nel tetto	Accessori Solari	719,00
0020059911	Estens. VFK orizz. sovrast. nel tetto	Accessori Solari	340,00
0020059912	Vaso espansione 18l con vaso protezione	Accessori Solari	193,00
0020059914	Vaso espansione 25l con vaso protezione	Accessori Solari	228,00
0020060175	Modulo per 1 VFK V nel tetto	Accessori Solari	625,00
0020060434	Gruppo sicurezza bollitore fino 200 litri	Accessori Idraulici	91,00
0020064751	Tegola rossa per tetto inclinato	Accessori Fumisteria Condensing	51,00
0020065939	Vaso espansione 35l con vaso prot. 12l	Accessori Solari	260,00
0020072432	Valvola secur ISPEL 2,7 bar fino 480kw	Accessori Idraulici	142,00
0020072433	Valvola secur ISPEL 5,4 bar fino 620 kw	Accessori Idraulici	153,00
0020072437	Set accessori sicurezze ISPEL	Accessori Idraulici Alta Potenza	235,00
0020077250	Set conness. vaso d'espansione pavimento	Accessori Solari	40,00
0020077523	Allacciamento coassiale del pozzo al flessibile DN 60	Accessori Fumisteria Condensing	84,00
0020077524	Allacciamento e terminale intub 60mm 1tubo	Accessori Fumisteria Condensing	128,00
0020077525	Giunto per flessibile 60mm	Accessori Fumisteria Condensing	38,00
0020077526	Corda e contrappeso per intubamento 60mm	Accessori Fumisteria Condensing	98,00
0020077527	Flessibile per intubamento 15m 60mm	Accessori Fumisteria Condensing	276,00
0020077883	Flessibile per intubamento 50m 60mm	Accessori Fumisteria Condensing	634,00
0020080144	4 ancor. tipo "S basso" per 1 VFK	Accessori Solari	142,00
0020080146	2 ancor. tipo "S basso" per 1 VFK sovrapp	Accessori Solari	77,00
0020080177	4 piastre larghe per ancoraggio tipo "P"	Accessori Solari	68,00
0020084948	Set connessione idr. 3 coll auroSTEP plus T,F	Accessori Solari	102,00
0020084950	Set connessione idr. 3 coll auroSTEP plus I	Accessori Solari	102,00
0020087854	Set di anc. autofilettante per 1 VFK	Accessori Solari	74,00
0020087868	Modulo spec. x 1 VFK V incassato 15°-22°	Accessori Solari	663,00
0020092558	Set binari VFK verticali x tutti profili	Accessori Solari	47,00
0020092559	Set binari VFK orizzontali x tutti prof.	Accessori Solari	62,00
0020094867	Profili aumento inclin. di 20°-30° VFK V	Accessori Solari	152,00
0020094868	Profili aumento inclin. di 20°-30° VFK H	Accessori Solari	129,00

Indice analitico articoli

Codice	Descrizione	Segmento	Prezzo Euro
0020094870	2 ancoraggi P - profili aumento inclin.	Accessori Solari	77,00
0020094872	2 anc. autofilettante profili aum inclin	Accessori Solari	77,00
0020095531	Adattatore da 150 mm a 160 mm	Accessori Fumisteria Condensing	189,00
0020095532	Adattatore DN 200	Accessori Fumisteria Alta Potenza Condensing	156,00
0020095533	Set collegamento base intubamento 160 PP	Accessori Fumisteria Condensing	398,00
0020095534	Set collegamento base intubamento DN 200	Accessori Fumisteria Alta Potenza Condensing	561,00
0020095545	Prolunga 0,5 m DN 160 PP	Accessori Fumisteria Condensing	34,00
0020095546	Prolunga 1,0 m DN 160 PP	Accessori Fumisteria Condensing	59,00
0020095549	Prolunga 0,5 m DN 200 PP	Accessori Fumisteria Alta Potenza Condensing	79,00
0020095550	Prolunga 1,0 m DN 200 PP	Accessori Fumisteria Alta Potenza Condensing	100,00
0020095551	Prolunga 2,0 m DN 200 PP	Accessori Fumisteria Alta Potenza Condensing	170,00
0020095552	Curva a 87 gr. DN 160 PP	Accessori Fumisteria Condensing	35,00
0020095553	Curva a 87 gr. DN 200 PP	Accessori Fumisteria Alta Potenza Condensing	170,00
0020095556	Curva 45° 160mm	Accessori Fumisteria Condensing	35,00
0020095557	Curva a 45° 200 mm	Accessori Fumisteria Alta Potenza Condensing	154,00
0020095559	Curva 30° 200mm	Accessori Fumisteria Alta Potenza Condensing	154,00
0020095561	Elemento d'ispezione DN 160 PP	Accessori Fumisteria Condensing	71,00
0020095562	Condotto con ispezione 200mm	Accessori Fumisteria Alta Potenza Condensing	204,00
0020095563	Distanziatore intubamento (1pz) DN 160	Accessori Fumisteria Condensing	13,00
0020095567	Passante a tetto con presa aria 160/186	Accessori Fumisteria Condensing	340,00
0020095568	Tegola tetto inclinato (25 - 50 gr) nera	Accessori Fumisteria Condensing	128,00
0020095570	Collare per tetto piano 160mm	Accessori Fumisteria Condensing	68,00
0020095595	Elemento per pulizia (PP) - raccordo a T per flessibile DN 60	Accessori Fumisteria Condensing	98,00
0020095736	KIT INTEGRAZIONE SOLARE	Accessori Solari	248,00
0020106046	Allacciamento e terminale intub 60mm 2tubi	Accessori Fumisteria Condensing	341,00
0020106190	Neutralizzatore con pompa fino a 360kW	Accessori Idraulici	1.486,00
0020106191	Cablaggio neutralizzatore fino a 360kW	Accessori Idraulici	34,00
0020106206	Tronchetto ISPEL per murali singole	Accessori Idraulici Alta Potenza	510,00
0020106371	Passante fuori tetto verticale 110/160	Accessori Fumisteria Alta Potenza Condensing	221,00
0020106377	Prolunga 1,0 m 110/160 PP	Accessori Fumisteria Alta Potenza Condensing	74,00
0020106378	Prolunga 2,0 m DN 110/160 PP	Accessori Fumisteria Alta Potenza Condensing	142,00
0020106379	Coppia Curve 45° 110/160 mm	Accessori Fumisteria Alta Potenza Condensing	118,00
0020106380	Curva 87° 110/160 mm	Accessori Fumisteria Alta Potenza Condensing	71,00
0020106384	Prolunga 0,5 m DN 110 PP	Accessori Fumisteria Alta Potenza Condensing	16,00
0020106385	Prolunga 1,0 m DN 110 PP	Accessori Fumisteria Alta Potenza Condensing	21,00
0020106386	Prolunga 2,0 m DN 110 PP	Accessori Fumisteria Alta Potenza Condensing	34,00
0020106387	Condotto con ispezione DN 110 PP	Accessori Fumisteria Alta Potenza Condensing	24,00
0020106388	Curva 87 gr DN 110 con supporto	Accessori Fumisteria Alta Potenza Condensing	37,00
0020106390	Curva 30° 110mm	Accessori Fumisteria Alta Potenza Condensing	18,00
0020106391	Curva 45° 110mm	Accessori Fumisteria Alta Potenza Condensing	18,00

Codice	Descrizione	Segmento	Prezzo Euro
0020106392	Unità T 87° 110mm	Accessori Fumisteria Alta Potenza Condensing	32,00
0020106394	Distanziatore per intubamento (10 pz)	Accessori Fumisteria Condensing	40,00
0020106396	Rosetta per muratura 110mm	Accessori Fumisteria Alta Potenza Condensing	20,00
0020106397	Terminale a tetto in plastica D 110	Accessori Fumisteria Alta Potenza Condensing	61,00
0020106411	Collare per tetto piano DN 160	Accessori Fumisteria Alta Potenza Condensing	44,00
0020106412	Set base 2 caldaie 80-120 in linea DN160	Accessori Fumisteria Alta Potenza Condensing	415,00
0020106413	Set estens 1 caldaia 80-120 in LINEA 160	Accessori Fumisteria Alta Potenza Condensing	124,00
0020106414	Set base 2 caldaie 80-120 FRON-RETR 160	Accessori Fumisteria Alta Potenza Condensing	410,00
0020106420	Distanziatore per intubamento (10pz) 160	Accessori Fumisteria Alta Potenza Condensing	78,00
0020106428	Set base 2 caldaie 80-120 in linea D 200	Accessori Fumisteria Alta Potenza Condensing	621,00
0020106429	Set estens 1 caldaia 80-120 in LINEA 200	Accessori Fumisteria Alta Potenza Condensing	174,00
0020106430	Set base 2 caldaie 80-120 FRON-RETR 200	Accessori Fumisteria Alta Potenza Condensing	567,00
0020106431	Set estens 2 caldaie 80-120 FRON-RETR 200	Accessori Fumisteria Alta Potenza Condensing	296,00
0020106436	Distanziatore per intubamento (10pz) 200	Accessori Fumisteria Alta Potenza Condensing	214,00
0020107866	Collettore gas 1linea-2fr-retr DN50	Accessori Idraulici Alta Potenza	392,00
0020107867	Collettore gas 2linea-4fr-retr DN50	Accessori Idraulici Alta Potenza	430,00
0020107869	Collettore gas 1linea-2fr-retr DN80	Accessori Idraulici Alta Potenza	431,00
0020107870	Collettore gas 2linea-4fr-retr DN80	Accessori Idraulici Alta Potenza	502,00
0020107874	Collettore bilanc WH C110 con filtro mag	Accessori Idraulici Alta Potenza	809,00
0020107875	Collettore bilanc WH C160 con filtro mag	Accessori Idraulici Alta Potenza	916,00
0020107876	Collettore bilanc WH C350 con filtro mag	Accessori Idraulici Alta Potenza	1.398,00
0020107879	Staffa fissaggio fumi	Accessori Idraulici Alta Potenza	227,00
0020112171	Pressostato di minima ISPEL	Accessori Idraulici Alta Potenza	59,00
0020117036	VR 36 adattatore connet centraline 3-4-5	Accessori Termoregolazione	118,00
0020117049	Interfaccia aroTHERM VWZ AI R410	Accessori Pompe Di Calore	314,00
0020135389	Curva fissaggio ecoCRAFT esclusiv DN65	Accessori Idraulici Alta Potenza	132,00
0020136080	Tronchetto ISPEL DN 65	Accessori Idraulici Alta Potenza	551,00
0020137069	Scambiatore di calore PHE S120-70(120kW)	Accessori Idraulici Alta Potenza	791,00
0020137070	Scambiatore di calore PHE C240-40(240kW)	Accessori Idraulici Alta Potenza	2.840,00
0020137071	Scambiatore di calore PHE C360-70(360 kW)	Accessori Idraulici Alta Potenza	4.109,00
0020137072	Scambiatore di calore PHE C480-90(480kW)	Accessori Idraulici Alta Potenza	4.234,00
0020137073	Scambiatore di calore PHE C600-120(600kW)	Accessori Idraulici Alta Potenza	4.859,00
0020137074	Scambiatore di calore PHE C720-170(720kW)	Accessori Idraulici Alta Potenza	5.234,00
0020137768	Piastre di ancor. profili tetto piano	Accessori Solari	125,00
0020137774	Profilo per VFK verticale, tetto piano	Accessori Solari	162,00
0020137775	Profilo per VFK orizzontale, tetto piano	Accessori Solari	149,00
0020139836	VR 38 schedino gestione stazioni ACS	Accessori Termoregolazione	118,00
0020139895	VR 32/3 Vaillant	Accessori Termoregolazione	118,00
0020139898	VR 39 (ET Module 7-8-9 bidi auf eBUS)	Accessori Termoregolazione	118,00
0020143590	VWZ MEH 61 - resistenza el. 2-6 kW	Moduli Pompe Di Calore R410	1.587,00
0020143693	Set conness. idr VFK tetto incl e piano	Accessori Solari	73,00

Indice analitico articoli

Codice	Descrizione	Segmento	Prezzo Euro
0020143800	VWZ MWT 150 - scambiatore e pompa	Moduli Pompe Di Calore R410	1.205,00
0020145030	Resistenza elettrica VWZ MEH 60, 2-6 kW	Accessori Pompe Di Calore	787,00
0020145507	Prolunga 0,5 m DN 250 mm PP	Accessori Fumisteria Alta Potenza Condensing	108,00
0020145705	Pompa di carico solare c/carrellino di s	Accessori Solari	878,00
0020146025	Vite di ancoraggio x prof. tetto piano	Accessori Solari	22,00
0020147469	Adattatore 80/125mm a baionetta	Adattatore Fumisteria Condensing	34,00
0020147470	Sdoppiatore 80/80mm a baionetta	Adattatore Fumisteria Condensing	48,00
0020151166	Valvola di non ritorno motorizzata - 200	Accessori Fumisteria Alta Potenza Condensing	796,00
0020151261	Kit connessione murali-uniSTOR 120	Accessori Idraulici	219,00
0020151262	Kit connessione murali-uniSTOR 150	Accessori Idraulici	219,00
0020151805	Base telaio di fissaggio	Accessori Idraulici Alta Potenza	209,00
0020151813	Estensione telaio 1 linea-2 fro-retr	Accessori Idraulici Alta Potenza	444,00
0020151814	Estensione telaio 2 linea-4 fro-retr	Accessori Idraulici Alta Potenza	594,00
0020151815	Piedino d'appoggio telaio	Accessori Idraulici Alta Potenza	163,00
0020151816	Partenza blocco idraulico DN65 (<400kW)	Accessori Idraulici Alta Potenza	247,00
0020151817	Partenza blocco idraulico DN100 (>400kW)	Accessori Idraulici Alta Potenza	320,00
0020151818	Estensione idraulica 1linea-2fr-retr DN6	Accessori Idraulici Alta Potenza	781,00
0020151819	Estensione idraulica 1linea-2fr-retr DN1	Accessori Idraulici Alta Potenza	923,00
0020151820	Estensione idraulica 2linea-4fr-retr DN6	Accessori Idraulici Alta Potenza	1.088,00
0020151821	Estensione idraulica 2linea-4fr-retr DN1	Accessori Idraulici Alta Potenza	1.233,00
0020151826	Conn. Idraulica caldaia linea 80-100-120	Accessori Idraulici Alta Potenza	283,00
0020151827	Conn. Idraulica caldaia linea 48-65	Accessori Idraulici Alta Potenza	339,00
0020151829	Conn. Idraulica caldaia fr-retr 80-100-1	Accessori Idraulici Alta Potenza	383,00
0020151830	Conn. Idraulica caldaia fr-retr 48-65	Accessori Idraulici Alta Potenza	383,00
0020151832	Tronchetto INAIL per collet. bilanc. DN6	Accessori Idraulici Alta Potenza	851,00
0020151833	Tronchetto INAIL per collet. bilanc. DN1	Accessori Idraulici Alta Potenza	956,00
0020151834	Curva blocco idraulico DN100	Accessori Idraulici Alta Potenza	697,00
0020151835	Flangia chiusura collet gas DN50	Accessori Idraulici Alta Potenza	66,00
0020151836	Flangia chiusura collet gas DN80	Accessori Idraulici Alta Potenza	103,00
0020151837	Curva blocco gas DN100	Accessori Idraulici Alta Potenza	568,00
0020151838	Conn. gas caldaia linea 80-100-120	Accessori Idraulici Alta Potenza	114,00
0020151839	Conn. gas caldaia linea 48-65	Accessori Idraulici Alta Potenza	114,00
0020151844	Conn. gas caldaia fr-retr 80-100-120	Accessori Idraulici Alta Potenza	118,00
0020151845	Conn. gas caldaia fr-retr 48-65	Accessori Idraulici Alta Potenza	115,00
0020151851	Tronchetto INAIL per scambiatore DN65	Accessori Idraulici Alta Potenza	798,00
0020151852	Tronchetto INAIL per scambiatore DN100	Accessori Idraulici Alta Potenza	980,00
0020151853	Isolamento blocco idraulico 1 posizione	Accessori Idraulici Alta Potenza	139,00
0020151854	Isolamento blocco idraulico finale	Accessori Idraulici Alta Potenza	60,00
0020151855	Isolamento collettore bilanciamento	Accessori Idraulici Alta Potenza	126,00
0020151856	Isolamento curva	Accessori Idraulici Alta Potenza	474,00
0020151859	Collettore bilanc WH C280 con filtro mag	Accessori Idraulici Alta Potenza	1.057,00
0020151861	Staffa fissaggio centralina	Accessori Idraulici Alta Potenza	114,00

Codice	Descrizione	Segmento	Prezzo Euro
0020152965	Kit collegamento caldaia basamento bollitori	Accessori Idraulici	760,00
0020152977	Kit carico bollitore VIH K300-ecoVIT excl	Accessori Idraulici	729,00
0020159509	Vaso d'espansione 140 l	Accessori Solari	516,00
0020159510	Vaso d'espansione 200 l	Accessori Solari	691,00
0020159513	Valvola di bilanciamento DN20	Accessori Solari	197,00
0020160611	Cavo conn. valvola UV5 con auroFLOW plus	Accessori Solari	14,00
0020164933	Unità incasso per Kit solare	Accessori Solari	110,00
0020165255	est. idraulica VFK.VD tra collettori	Accessori Solari	58,00
0020170492	Kit connessione idraulica COMPACT	Accessori Idraulici	273,00
0020170500	Vaso di espansione acs 8 litri	Accessori Pompe Di Calore	182,00
0020170502	Kit ricircolo senza pompa COMPACT	Accessori Idraulici	71,00
0020170503	Kit ricircolo con pompa COMPACT	Accessori Idraulici	305,00
0020170505	Kit anodo elettrico COMPACT	Accessori Idraulici	219,00
0020170506	Kit pompa drain back aggiuntiva COMPACT	Accessori Idraulici	323,00
0020170507	Kit base prima zona aggiuntiva COMPACT	Accessori Idraulici	1.004,00
0020170508	Kit seconda zona aggiun. miscelata COMPACT	Accessori Idraulici	630,00
0020170509	Kit seconda zona aggiun. diretta COMPACT	Accessori Idraulici	360,00
0020171315	multiMATIC VRC 700 con sonda DCF	Centraline/Termostati	264,00
0020171334	VR 91 termostato ambiente per VRC700	Centraline/Termostati	135,00
0020171469	Kit ricircolo pompa alta efficienza (A)	Accessori Idraulici	319,00
0020173592	Gancio a parete per auroFLOW VMS 70	Accessori Solari	62,00
0020174081	Isolamento connessioni uniSTOR 120-150-2	Accessori Idraulici	91,00
0020175893	Valvola di non ritorno per ecoTEC pro / plus	Accessori Fumisteria Condensing	20,00
0020175896	Adattatore 60/100 ecoTEC sost Tecnoblock	Accessori Fumisteria Condensing	69,00
0020180027	Pompa circuito primario 80-120-160kW	Accessori Idraulici Alta Potenza	1.527,00
0020180028	Pompa circuito primario 200-240-280kW	Accessori Idraulici Alta Potenza	1.858,00
0020180808	Filtri G4/F7 per recoVAIR VAR150/4	Accessori Ventilazione	37,00
0020180809	Filtri G4/F7 recoVAIR VAR360/260/4	Accessori Ventilazione	56,00
0020183366	Cavo LEG / BYP per auroSTEP plus	Accessori Solari	17,00
0020184844	VR 70 modulo estens. per VRC720 (4 relè)	Accessori Termoregolazione	228,00
0020184847	VR 71 modulo estens. per VRC720 (10 relè)	Accessori Termoregolazione	285,00
0020188792	Curva 90° 80mm turboMAG/turboMAGplus con ispezione	Accessori Fumisteria Tradizionali	34,00
0020191788	Modulo distribuzione miscel. pompa HE2015	Accessori Idraulici	961,00
0020191817	Modulo distribuzione diretto pompa HE2015	Accessori Idraulici	682,00
0020192178	Kit tubi caldaie murali combinate	Accessori Idraulici	58,00
0020193190	auroFLOW VMS 70	Stazioni Solari	536,00
0020193231	set raccordi G 3/4" - 22/18 mm	Accessori Solari	33,00
0020201156	Terminale + curva 60/100mm turboMAG/turboMAGplus	Accessori Fumisteria Tradizionali	99,00
0020201157	Curva 90° 60/100mm turboMAG/turboMAGplus con ispezione	Accessori Fumisteria Tradizionali	55,00
0020201896	Predisposizione a muro dima attacchi ecoTEC	Accessori Idraulici	81,00
0020201905	Filtro magnetico per murali attacchi oriz.	Accessori Idraulici	229,00
0020201906	Filtro magnetico per murali attacchi vert.	Accessori Idraulici	270,00
0020202033	Kit installazione ecoBALKON plus	Accessori Idraulici	169,00

Indice analitico articoli

Codice	Descrizione	Segmento	Prezzo Euro
0020202036	Kit solare ecoINWALL plus	Accessori Idraulici	194,00
0020202038	Kit flessibili sostituz. ecoBALKON plus	Accessori Idraulici	71,00
0020202465	Adattatore 80/125mm con raccolta condensa	Accessori Fumisteria Tradizionali	130,00
0020202780	Term telescopico 60/100mm turboMAG-plus	Accessori Fumisteria Tradizionali	107,00
0020203654	auroMATIC VRS 570	Centraline/Termostati	257,00
0020204487	Kit integr. elett. 2,5 kW auroSTEP plus	Accessori Solari	441,00
0020204489	Kit 2a pompa 12m auroSTEP plus D	Accessori Solari	246,00
0020204491	Kit riemp. glicole auroSTEP plus D	Accessori Solari	91,00
0020205773	Curva 90° per aroSTOR	Accessori Pompe Di Calore	49,00
0020205774	Tubo isolato 10m per aroSTOR	Accessori Pompe Di Calore	406,00
0020205775	Kit connessione rapida per aroSTOR	Accessori Pompe Di Calore	282,00
0020207070	Sdoppiatore 80/80mm turboMAG/turboMAGplus con ispezione	Adattatore Fumisteria Tradizionali	48,00
0020207200	Valvola non ritorno meccanica ecoTEC plus alta potenza	Accessori Fumisteria Alta Potenza Condensing	125,00
0020209569	Coppia curve 45° 60/100mm turboMAG/turboMAGplus	Accessori Fumisteria Tradizionali	107,00
0020212635	Adattatore da 1" a 22mm rame per moduli accessori aroTHERM	Accessori Pompe Di Calore	57,00
0020212636	Adattatore da 1 1/4" a 28mm rame per moduli accessori aroTHERM	Accessori Pompe Di Calore	57,00
0020214407	uniSTOR VIH RW 200	Bollitori	1.884,00
0020217872	Kit pompa alta efficienza VM1006-1206	Accessori Idraulici Alta Potenza	785,00
0020218552	Kit tubi caldaie murali solo riscaldamento	Accessori Idraulici	46,00
0020218627	Vaso di espansione glicole 3 litri	Accessori Pompe Di Calore	88,00
0020219517	Terminale orizzontale 60/100mm	Accessori Fumisteria Condensing	107,00
0020220656	Terminale verticale 60/100mm nero	Accessori Fumisteria Condensing	164,00
0020220657	Terminale verticale 60/100mm rosso	Accessori Fumisteria Condensing	164,00
0020222511	Adattatore 80-60mm	Accessori Fumisteria Condensing	16,00
0020222512	Prolunga 0,5m	Accessori Fumisteria Condensing	14,00
0020222513	Prolunga 1m	Accessori Fumisteria Condensing	17,00
0020222514	Prolunga 2m	Accessori Fumisteria Condensing	28,00
0020222515	Curva 87°	Accessori Fumisteria Condensing	21,00
0020222516	Coppia Curva 45°	Accessori Fumisteria Condensing	21,00
0020222517	Terminale antivento orizzontale	Accessori Fumisteria Condensing	24,00
0020222518	Set sdoppiato orizzontale	Accessori Fumisteria Condensing	98,00
0020222520	Curva 90° con supporto	Accessori Fumisteria Condensing	41,00
0020222521	Set chiusura canna fumaria con ispezione	Accessori Fumisteria Condensing	36,00
0020222522	Distanziatore per intubamento (1 pz)	Accessori Fumisteria Condensing	18,00
0020222523	Set fascette intubamento	Accessori Fumisteria Condensing	15,00
0020222524	Terminale a tetto	Accessori Fumisteria Condensing	62,00
0020229383	Sdoppiatore 80/80 PP ecoVIT con test fumi	Adattatore Fumisteria Condensing	77,00
0020230734	Resist.Elet. 2,4,6kW, 400V, con flangia	Accessori Solari	509,00
0020231750	Kit sostituzione ecoVIT 2016 su ecoVIT	Accessori Idraulici	282,00
0020232147	Set fumi C10 80/125mm C10	Accessori Fumisteria Condensing	64,00
0020234539	Kit antigelo turboMAG plus -25°C	Accessori Idraulici	59,00
0020234553	Kit connessione idraulica MAG	Accessori Idraulici	39,00

Codice	Descrizione	Segmento	Prezzo Euro
0020234554	Copri attacchi turboMAG plus	Accessori Idraulici	46,00
0020234558	Distanziatore a muro per turboMAG plus	Accessori Idraulici	70,00
0020235465	VR 32b schedino gestione cascate aroTHERM	Accessori Termoregolazione	139,00
0020235520	Kit installazione ecoTEC pure nuova dima	Accessori Idraulici	101,00
0020236363	Telecomando VAZ RC x VAR 60/1 D	Accessori Ventilazione	36,00
0020236364	Telecomando VAZ RCW x VAR 60/1 DW	Accessori Ventilazione	36,00
0020236365	Kit tubo/montaggio VAZ VAR 60	Accessori Ventilazione	31,00
0020236366	Copertura esterna bianca VAZG160xVAR 60	Accessori Ventilazione	19,00
0020236370	Set filtri 10xG3 VAR 60 D/VAR 60 DW	Accessori Ventilazione	22,00
0020239107	Adattatore spostamento fumi ecoINWALL DN80	Accessori Fumisteria Condensing	34,00
0020240353	Kit installazione ecoINWALL plus 2016	Accessori Idraulici	86,00
0020240354	Kit sostituzione ecoINWALL plus 2016	Accessori Idraulici	83,00
0020242489	Ripetitore OndeRadio per myVAILLANT connect con VRT51f	Accessori Termoregolazione	120,00
0020243643	Tappi isolamento	Accessori Pompe Di Calore	20,00
0020244354	Controllo digitale VA 1-WC WK	Accessori Fancoil	121,00
0020244359	Controllo analogico VA 1-WC DC	Accessori Fancoil	33,00
0020248922	Isolamento per scambiatore calore PHE S120-70(120kW)	Accessori Idraulici Alta Potenza	47,00
0020248923	Isolamento per scambiatore calore PHE C240-40(240kW)	Accessori Idraulici Alta Potenza	268,00
0020248924	Isolamento per scambiatore calore PHE C360-70(360 kW)	Accessori Idraulici Alta Potenza	307,00
0020248925	Isolamento per scambiatore calore PHE C480-90(480kW)	Accessori Idraulici Alta Potenza	328,00
0020248926	Isolamento per scambiatore calore PHE C600-120(600kW)	Accessori Idraulici Alta Potenza	390,00
0020248927	Isolamento per scambiatore calore PHE C720-170(720kW)	Accessori Idraulici Alta Potenza	474,00
0020248931	Kit connessioni idrauliche per scambiatore a piastre 120kW	Accessori Idraulici Alta Potenza	161,00
0020248932	Collettore WH40 con curve collegamento ecoTEC plus 48-65kW	Accessori Idraulici Alta Potenza	512,00
0020249532	Filtro defangatore magnetico per ecoTEC plus 48 e 65kW	Accessori Idraulici	384,00
0020250222	Kit connessione idraulico uniTOWER Split	Accessori Pompe Di Calore	326,00
0020250225	Supporto a parete per aroTHERM VWL 4-5-6-7	Accessori Pompe Di Calore	307,00
0020250226	Barre di gomma per aroTHERM	Accessori Pompe Di Calore	124,00
0020252091	Piedini di gomma per aroTHERM	Accessori Pompe Di Calore	70,00
0020256404	Saracinesche con valvola 3-vie sulla mandata	Accessori Idraulici Alta Potenza	324,00
0020256405	Kit adattamento universale per ecoTEC plus 48 e 65kW	Accessori Idraulici Alta Potenza	166,00
0020256416	Neutralizzatore	Accessori Idraulici	68,00
0020257890	Scheda on-off climaVAIR VA18/5-S4	Accessori Climatizzazione	26,00
0020258990	Adattatore fumi 80 a 110mm ecoTEC 48-65 + valvola non ritorno	Accessori Fumisteria Alta Potenza Condensing	111,00
0020260913	sensoCOMFORT VRC 720	Centraline/Termostati	301,00
0020260925	Termostato ambiente VR 92	Centraline/Termostati	171,00
0020260929	sensoCOMFORT VRC 720f onde radio	Centraline/Termostati	532,00
0020260940	Termostato ambiente VR 92f onde radio	Centraline/Termostati	301,00
0020260943	sensoHOME VRT 380	Centraline/Termostati	217,00
0020260953	sensoHOME VRT 380f onde radio	Centraline/Termostati	383,00
0020260964	VR 921 montaggio a muro	Centraline/Termostati Connessi	342,00
0020260965	VR 921 montaggio in caldaia per nuove ecoTEC 2020	Centraline/Termostati Connessi	342,00

Indice analitico articoli

Codice	Descrizione	Segmento	Prezzo Euro
0020266791	Sonda esterna con logo Vaillant	Accessori Termoregolazione	37,00
0020269273	Tampone inerziale 18L uniTOWER	Accessori Pompe Di Calore	562,00
0020269275	Kit adattamento 3/4" a 1" collettore zone uniTOWER	Accessori Pompe Di Calore	51,00
8000010690	Unità interna climaVAIR pro VAIB1-035WNI parete	Climatizzazione Residenziale	417,00
8000010693	Unità esterna climaVAIR pro VAIB1-050WNO	Climatizzazione Residenziale	1.176,00
8000010695	Unità interna climaVAIR pro VAIB1-025WNI parete	Climatizzazione Residenziale	368,00
8000010699	Unità esterna climaVAIR pro VAIB1-025WNO	Climatizzazione Residenziale	685,00
8000010702	Unità interna climaVAIR pro VAIB1-020WNI parete	Climatizzazione Residenziale	331,00
8000010703	Unità interna climaVAIR pro VAIB1-050WNI parete	Climatizzazione Residenziale	636,00
8000010705	Unità esterna climaVAIR pro VAIB1-035WNO	Climatizzazione Residenziale	762,00
8000010706	Unità esterna climaVAIR pro VAIB1-065WNO	Climatizzazione Residenziale	1.699,00
8000010708	Unità interna climaVAIR pro VAIB1-065WNI parete	Climatizzazione Residenziale	869,00
8000010712	Unità esterna climaVAIR multi VAMI-120A5NO	Climatizzazione Residenziale	3.285,00
8000010715	Unità interna climaVAIR multi VAMI-035 DNI canalizzato	Climatizzazione Residenziale	857,00
8000010717	Unità esterna climaVAIR multi VAMI-050A2NO	Climatizzazione Residenziale	2.102,00
8000010719	Unità esterna climaVAIR multi VAMI-080A4NO	Climatizzazione Residenziale	2.630,00
8000010723	Unità esterna climaVAIR multi VAMI-040A2NO	Climatizzazione Residenziale	2.065,00
8000010724	Unità esterna climaVAIR multi VAMI-070A3NO	Climatizzazione Residenziale	2.590,00
8000010728	Unità interna climaVAIR multi VAMI-035 CNI console	Climatizzazione Residenziale	994,00
8000010730	Unità interna climaVAIR multi VAMI-035 KNI cassette	Climatizzazione Residenziale	796,00
8000010732	Unità interna climaVAIR multi VAMI-050 KNI cassette	Climatizzazione Residenziale	900,00
8000010733	Unità interna climaVAIR multi VAMI-025 CNI console	Climatizzazione Residenziale	910,00
8000013766	Griglia climaVAIR multi cassette VAMI	Accessori Climatizzazione	164,00
8000015077	Puffer 100l per pompa di calore WN RW 100/3 B	Accessori Pompe Di Calore	764,00
8000015096	Puffer 50l per pompa di calore WN RW 50/3 B	Accessori Pompe Di Calore	659,00
8000023062	uniSTOR plus VIH RW 200/2-B Bollitori per AWHP	Bollitori	1.232,00
8000023067	uniSTOR plus VIH RW 250/2-B Bollitori per AWHP	Bollitori	1.550,00
0010034554 KIT	ecoTEC pro VMW 236/5-3 CS (H-IT)	Murali Condensing	1.965,00
0010034555 KIT	ecoTEC pro VMW 286/5-3 CS (H-IT)	Murali Condensing	2.162,00
0010038559 KIT	aroTHERM plus VWL 55/6 A + uniTOWER senza riscaldatore 230V S3	Pompe di Calore Mono R290	11.654,00
0010038560 KIT	aroTHERM plus VWL 55/6 A + uniTOWER con riscaldatore 230V S3	Pompe di Calore Mono R290	11.939,00
0010038561 KIT	aroTHERM plus VWL 65/6 A + uniTOWER senza riscaldatore 230V S3	Pompe di Calore Mono R290	11.974,00
0010038562 KIT	aroTHERM plus VWL 65/6 A + uniTOWER con riscaldatore 230V S3	Pompe di Calore Mono R290	12.259,00
0010038563 KIT	aroTHERM plus VWL 85/6 A + uniTOWER senza riscaldatore 230V S3	Pompe di Calore Mono R290	12.955,00
0010038564 KIT	aroTHERM plus VWL 85/6 A + uniTOWER con riscaldatore 230V S3	Pompe di Calore Mono R290	13.240,00
0010038565 KIT	aroTHERM plus VWL 125/6 A + uniTOWER senza riscaldatore 230V S3	Pompe di Calore Mono R290	14.243,00
0010038566 KIT	aroTHERM plus VWL 125/6 A + uniTOWER con riscaldatore 230V S3	Pompe di Calore Mono R290	14.528,00
0010038567 KIT	aroTHERM plus VWL 125/6 A + uniTOWER senza riscaldatore 400V S3	Pompe di Calore Mono R290	15.465,00
0010038568 KIT	aroTHERM plus VWL 125/6 A + uniTOWER con riscaldatore 400V S3	Pompe di Calore Mono R290	15.750,00
0010038569 KIT	aroTHERM plus VWL 155/6 A + uniTOWER senza riscaldatore 230V S3	Pompe di Calore Mono R290	15.803,00
0010038570 KIT	aroTHERM plus VWL 155/6 A + uniTOWER con riscaldatore 230V S3	Pompe di Calore Mono R290	16.088,00
0010038571 KIT	aroTHERM plus VWL 155/6 A + uniTOWER senza riscaldatore 400V S3	Pompe di Calore Mono R290	16.368,00
0010038572 KIT	aroTHERM plus VWL 155/6 A + uniTOWER con riscaldatore 400V S3	Pompe di Calore Mono R290	16.653,00

Codice	Descrizione	Segmento	Prezzo Euro
0010038574 KIT	aroTHERM plus VWL 55/6 A + Modulo Murale 230V S3	Pompe di Calore Mono R290	9.686,00
0010038575 KIT	aroTHERM plus VWL 65/6 A + Modulo Murale 230V S3	Pompe di Calore Mono R290	10.006,00
0010038576 KIT	aroTHERM plus VWL 85/6 A + Modulo Murale 230V S3	Pompe di Calore Mono R290	10.987,00
0010038577 KIT	aroTHERM plus VWL 125/6 A + Modulo Murale 230V S3	Pompe di Calore Mono R290	12.275,00
0010038578 KIT	aroTHERM plus VWL 125/6 A + Modulo Murale 400V S3	Pompe di Calore Mono R290	13.497,00
0010038579 KIT	aroTHERM plus VWL 155/6 A + Modulo Murale 230V S3	Pompe di Calore Mono R290	13.835,00
0010038580 KIT	aroTHERM plus VWL 155/6 A + Modulo Murale 400V S3	Pompe di Calore Mono R290	14.400,00
0010038582 KIT	aroTHERM plus VWL 55/6 A + interfaccia VWZ AI MB5 230V S3	Pompe di Calore Mono R290	7.733,00
0010038583 KIT	aroTHERM plus VWL 65/6 A + interfaccia VWZ AI MB5 230V S3	Pompe di Calore Mono R290	8.053,00
0010038584 KIT	aroTHERM plus VWL 85/6 A + interfaccia VWZ AI MB5 230V S3	Pompe di Calore Mono R290	9.034,00
0010038585 KIT	aroTHERM plus VWL 125/6 A + interfaccia VWZ AI MB5 230V S3	Pompe di Calore Mono R290	10.322,00
0010038586 KIT	aroTHERM plus VWL 125/6 A + interfaccia VWZ AI MB5 400V S3	Pompe di Calore Mono R290	11.544,00
0010038587 KIT	aroTHERM plus VWL 155/6 A + interfaccia VWZ AI MB5 230V S3	Pompe di Calore Mono R290	11.882,00
0010038588 KIT	aroTHERM plus VWL 155/6 A + interfaccia VWZ AI MB5 400V S3	Pompe di Calore Mono R290	12.447,00
0010038589 KIT	aroTHERM Split VWL 45/5 AS + uniTOWER 230V S3	Pompe di Calore Split R410	9.172,00
0010038590 KIT	aroTHERM Split VWL 65/5 AS + uniTOWER 230V S3	Pompe di Calore Split R410	9.855,00
0010038591 KIT	aroTHERM Split VWL 85/5 AS + uniTOWER 230V S3	Pompe di Calore Split R410	10.757,00
0010038592 KIT	aroTHERM Split VWL 105/5 AS + uniTOWER 230V S3	Pompe di Calore Split R410	13.298,00
0010038593 KIT	aroTHERM Split VWL 125/5 AS + uniTOWER 230V S3	Pompe di Calore Split R410	14.166,00
0010038594 KIT	aroTHERM Split VWL 125/5 AS + uniTOWER 400V S3	Pompe di Calore Split R410	15.062,00
0010038595 KIT	aroTHERM Split VWL 45/5 AS + Modulo Murale 230V S3	Pompe di Calore Split R410	7.088,00
0010038596 KIT	aroTHERM Split VWL 65/5 AS + Modulo Murale 230V S3	Pompe di Calore Split R410	7.771,00
0010038597 KIT	aroTHERM Split VWL 85/5 AS + Modulo Murale 230V S3	Pompe di Calore Split R410	8.667,00
0010038598 KIT	aroTHERM Split VWL 105/5 AS + Modulo Murale 230V S3	Pompe di Calore Split R410	10.999,00
0010038599 KIT	aroTHERM Split VWL 125/5 AS + Modulo Murale 230V S3	Pompe di Calore Split R410	11.867,00
0010038600 KIT	aroTHERM Split VWL 125/5 AS + Modulo Murale 400V S3	Pompe di Calore Split R410	12.763,00
0020102219 KIT	1 bancale - auroTHERM plus VFK 155 V (14 pz)	Collettori Solari	14.965,00
0020102220 KIT	1 bancale - auroTHERM plus VFK 155 H (14 pz)	Collettori Solari	14.965,00
0020102221 KIT	1 bancale - auroTHERM VFK 145 V (14 pz)	Collettori Solari	13.403,00
0020102222 KIT	1 bancale - auroTHERM VFK 145 H (14 pz)	Collettori Solari	13.403,00
0020102223 KIT	1 bancale - auroTHERM pro VFK 125/3 (14 pz)	Collettori Solari	10.144,00
0020160074 KIT	Kit montaggio su tetto incl. 2x VFK 125/2	Accessori Solari	474,00
0020160075 KIT	Kit mont su tetto incl. 2x VFK 145/155 V	Accessori Solari	494,00
0020160076 KIT	Kit montaggio nel tetto (15-22) 2x VFK V	Accessori Solari	1.071,00
0020160077 KIT	Kit montaggio nel tetto (22-75) 2x VFK V	Accessori Solari	1.084,00
0020160078 KIT	Kit montaggio su tetto piano 2x VFK V	Accessori Solari	700,00
0020160082 KIT	Kit montaggio su tetto incl. 3x VFK 125/2	Accessori Solari	698,00
0020160083 KIT	Kit mont su tetto incl. 3x VFK 145/155 V	Accessori Solari	728,00
0020160084 KIT	Kit montaggio nel tetto (15-22) 3x VFK V	Accessori Solari	1.427,00
0020160085 KIT	Kit montaggio nel tetto (22-75) 3x VFK V	Accessori Solari	1.502,00
0020160086 KIT	Kit montaggio su tetto piano 3x VFK V	Accessori Solari	956,00
0020174544 KIT	Kit 1 collettore VFK 135 VD sul tetto inclinato	Accessori Solari	1.161,00
0020174545 KIT	Kit 1 collettore VFK 135 VD incassato nel tetto (22°-75°)	Accessori Solari	1.599,00

Indice analitico articoli

Codice	Descrizione	Segmento	Prezzo Euro
0020174546 KIT	Kit 1 collettore VFK 135 VD sul tetto piano/à livello suolo	Accessori Solari	1.345,00
0020174547 KIT	Kit 2 collettore VFK 135 VD sul tetto inclinato	Accessori Solari	2.295,00
0020174548 KIT	Kit 2 collettore VFK 135 VD incassato nel tetto (22°-75°)	Accessori Solari	2.882,00
0020174549 KIT	Kit 2 collettore VFK 135 VD sul tetto piano/à livello suolo	Accessori Solari	2.501,00
0020174550 KIT	Kit 3 collettore VFK 135 VD sul tetto inclinato	Accessori Solari	3.431,00
0020174551 KIT	Kit 3 collettore VFK 135 VD incassato nel tetto (22°-75°)	Accessori Solari	4.193,00
0020174552 KIT	Kit 3 collettore VFK 135 VD sul tetto piano/à livello suolo	Accessori Solari	3.659,00
0020221222 KIT	auroSTEP plus D 150 l 8,5m	Sistema Solare	1.740,00
0020221223 KIT	auroSTEP plus D 150 l 12m	Sistema Solare	1.986,00
0020221224 KIT	auroSTEP plus D 250 l 8,5m	Sistema Solare	2.059,00
0020221225 KIT	auroSTEP plus D 250 l 12m	Sistema Solare	2.305,00
0020221226 KIT	Kit auroSTEP plus D 150 l 8,5 m	Sistema Solare	2.000,00
0020221227 KIT	auroSTEP plus D 350 l 12m	Sistema Solare	2.999,00
0020221228 KIT	auroSTEP plus PS 150 l	Sistema Solare	1.814,00
0020221229 KIT	auroSTEP plus PS 250 l	Sistema Solare	2.133,00
0020221230 KIT	auroSTEP plus PS 350 l	Sistema Solare	2.753,00
0020221231 KIT	Kit auroTHERM pro - ACS 150 litri	Sistema Solare	2.905,00
0020221232 KIT	Kit auroTHERM - ACS 150 litri	Sistema Solare	3.145,00
0020221233 KIT	Kit auroTHERM plus- ACS 150 litri	Sistema Solare	3.260,00
0020221234 KIT	Kit mont tetto incl 1 VFK 125/3 V	Accessori Solari	250,00
0020221235 KIT	Kit mont tetto incl 1 VFK 145-155 V	Accessori Solari	260,00
0020222120 KIT	Kit incas (15°-22°) VFK 125-145-155 V	Accessori Solari	739,00
0020222121 KIT	Kit incas (15°-22°) VFK 125-145-155 V	Accessori Solari	701,00
0020222122 KIT	Kit mont tetto piano VFK 125-145-155 V	Accessori Solari	444,00
0020222123 KIT	Kit auroTHERM pro - ACS 250 litri	Sistema Solare	4.115,00
0020222124 KIT	Kit auroTHERM - ACS 250 litri	Sistema Solare	4.595,00
0020222125 KIT	Kit auroTHERM plus - ACS 250 litri	Sistema Solare	4.825,00
0020222126 KIT	Kit auroTHERM pro - ACS 350 litri	Sistema Solare	5.490,00
0020222127 KIT	Kit auroTHERM - ACS 350 litri	Sistema Solare	6.210,00
0020222128 KIT	Kit auroTHERM plus - ACS 350 litri	Sistema Solare	6.555,00
0020222129 KIT	Kit auroSTEP plus D 150 l 12m	Sistema Solare	2.538,00
0020222130 KIT	Kit auroSTEP plus D 250 l 8,5 m	Sistema Solare	2.319,00
0020222131 KIT	Kit auroSTEP plus D 250 l 12m	Sistema Solare	2.857,00
0020222132 KIT	Kit auroSTEP plus D 350 l 12m	Sistema Solare	3.551,00
0020223462 KIT	Kit auroTHERM pro - ACS 300 litri	Sistema Solare	4.886,00
0020223463 KIT	Kit auroTHERM - ACS 300 litri	Sistema Solare	5.366,00
0020223464 KIT	Kit auroTHERM plus - ACS 300 litri	Sistema Solare	5.596,00
0020256400 KIT	ecoTEC pro VMW IT 236/5-3 H + WiFi	Murali Condensing	2.156,00
0020256401 KIT	ecoTEC pro VMW IT 286/5-3 H + WiFi	Murali Condensing	2.353,00
0020260032 KIT	Kit recoVAIR VAR 60/2 D	Ventilazione	456,00
0020260033 KIT	Kit recoVAIR VAR 60/2 DW	Ventilazione	812,00
8000015930 KIT	systemHYBRID plus 12-30kW bivalente	Sistema Ibrido	16.355,00
8000015934 KIT	systemHYBRID plus 8-25kW bivalente	Sistema Ibrido	14.931,00

Codice	Descrizione	Segmento	Prezzo Euro
8000015935 KIT	systemHYBRID plus 8-30kW bivalente	Sistema Ibrido	15.067,00
8000015938 KIT	systemHYBRID plus 5-26kW monovalente	Sistema Ibrido	13.400,00
8000015939 KIT	systemHYBRID plus 8-30kW monovalente	Sistema Ibrido	14.846,00
8000015942 KIT	systemHYBRID plus 5-26kW istantanea	Sistema Ibrido	11.634,00
8000015943 KIT	systemHYBRID plus 8-30kW istantanea	Sistema Ibrido	13.080,00
8000016265 KIT	aroTHERM pure 4kW 230V uniTOWER standard	Pompe di Calore Split R32	8.069,00
8000016266 KIT	aroTHERM pure 6kW 230V uniTOWER standard	Pompe di Calore Split R32	8.189,00
8000016267 KIT	aroTHERM pure 8kW 230V uniTOWER standard	Pompe di Calore Split R32	8.886,00
8000016268 KIT	aroTHERM pure 10kW 230V uniTOWER standard	Pompe di Calore Split R32	9.853,00
8000016269 KIT	aroTHERM pure 4kW 230V uniTOWER base	Pompe di Calore Split R32	7.902,00
8000016270 KIT	aroTHERM pure 6kW 230V uniTOWER base	Pompe di Calore Split R32	8.022,00
8000016281 KIT	aroTHERM pure 8kW 230V uniTOWER base	Pompe di Calore Split R32	8.719,00
8000016282 KIT	aroTHERM pure 10kW 230V uniTOWER base	Pompe di Calore Split R32	9.686,00
8000016283 KIT	aroTHERM pure 4kW 230V murale standard	Pompe di Calore Split R32	5.796,00
8000016284 KIT	aroTHERM pure 6kW 230V murale standard	Pompe di Calore Split R32	5.916,00
8000016285 KIT	aroTHERM pure 8kW 230V murale standard	Pompe di Calore Split R32	6.613,00
8000016286 KIT	aroTHERM pure 10kW 230V murale standard	Pompe di Calore Split R32	7.580,00
8000016287 KIT	aroTHERM pure 4kW 230V murale base	Pompe di Calore Split R32	5.480,00
8000016288 KIT	aroTHERM pure 6kW 230V murale base	Pompe di Calore Split R32	5.600,00
8000016289 KIT	aroTHERM pure 8kW 230V murale base	Pompe di Calore Split R32	6.297,00
8000016290 KIT	aroTHERM pure 10kW 230V murale base	Pompe di Calore Split R32	7.264,00
8000021397 KIT	Kit recoVAIR VAR 60/2 D con silenziatore	Ventilazione	506,00
8000032816 KIT	aroTHERM split plus 4kW 230V uniTOWER standard	Pompe di Calore Split R32	10.385,00
8000032817 KIT	aroTHERM split plus 6kW 230V uniTOWER standard	Pompe di Calore Split R32	11.028,00
8000032818 KIT	aroTHERM split plus 8kW 230V uniTOWER standard	Pompe di Calore Split R32	11.949,00
8000032820 KIT	aroTHERM split plus 8kW 230V murale standard	Pompe di Calore Split R32	9.534,00
8000032826 KIT	aroTHERM split plus 4kW 230V murale standard	Pompe di Calore Split R32	7.990,00
8000032828 KIT	aroTHERM split plus 6kW 230V murale standard	Pompe di Calore Split R32	8.633,00
8000032831 KIT	aroTHERM split plus 4kW 230V murale base	Pompe di Calore Split R32	7.576,00
8000032832 KIT	aroTHERM split plus 6kW 230V murale base	Pompe di Calore Split R32	8.219,00
8000032833 KIT	aroTHERM split plus 8kW 230V murale base	Pompe di Calore Split R32	9.093,00
8000032883 KIT	aroTHERM split plus 4kW 230V uniTOWER 2 circuiti	Pompe di Calore Split R32	11.419,00
8000032884 KIT	aroTHERM split plus 6kW 230V uniTOWER 2 circuiti	Pompe di Calore Split R32	12.062,00
8000032885 KIT	aroTHERM split plus 8kW 230V uniTOWER 2 circuiti	Pompe di Calore Split R32	13.127,00

Diagrammi

ecoTEC exclusive VM 35

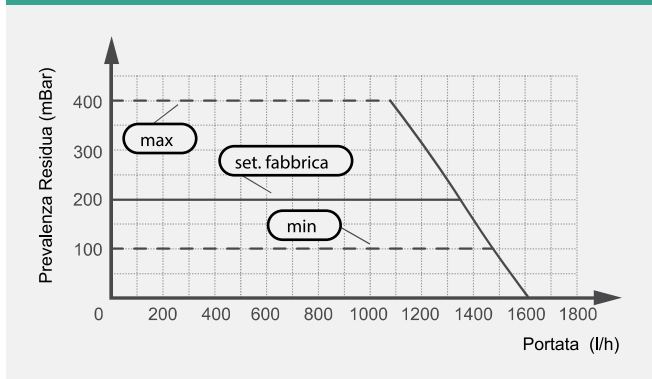

ecoTEC exclusive VMW 35

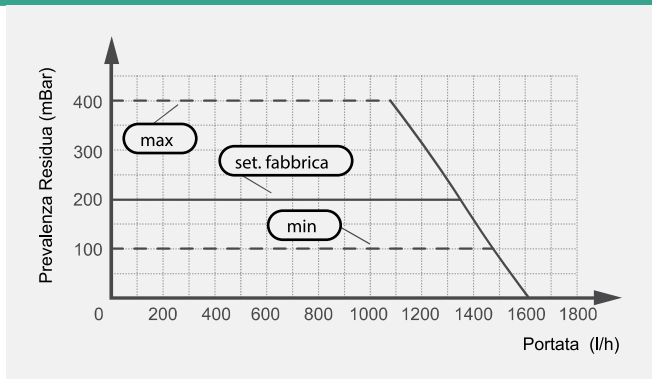

ecoTEC plus VM 20

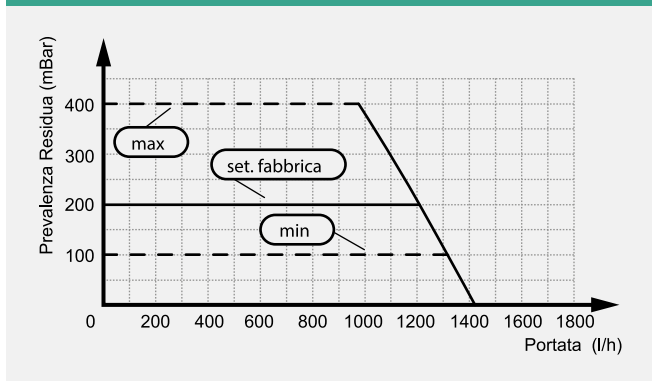

ecoTEC plus VM/VMW/VMI 26

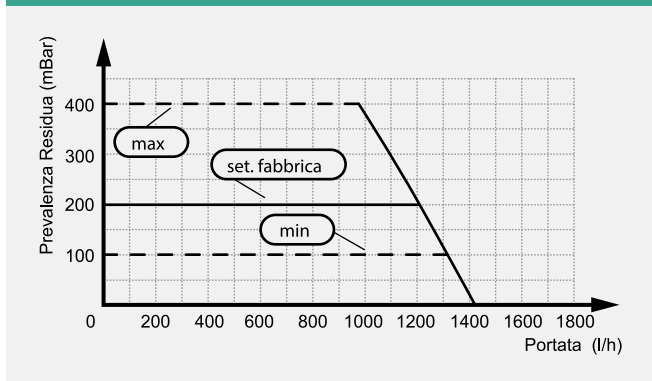

ecoTEC plus VM/VMW/VMI 30

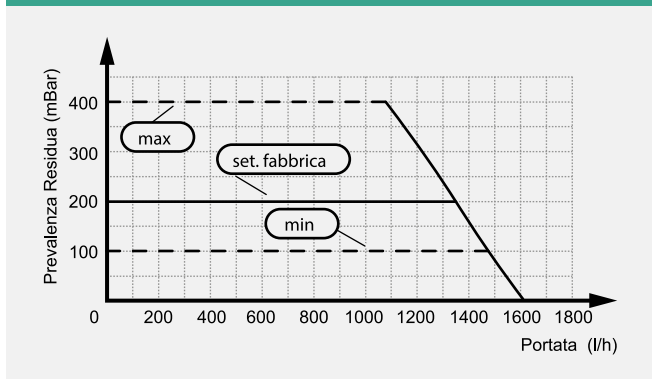

ecoTEC plus VM/VMW/VMI 35

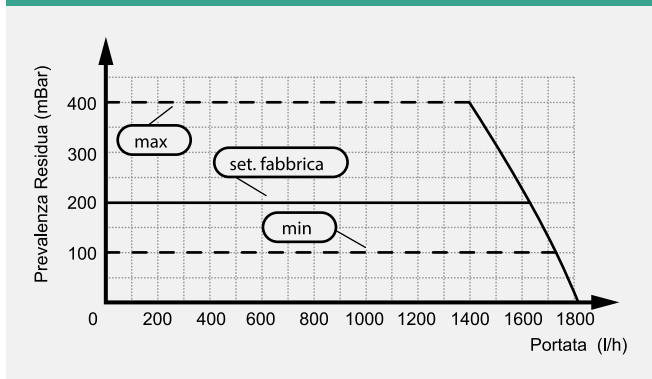

ecoTEC pure VMW 246

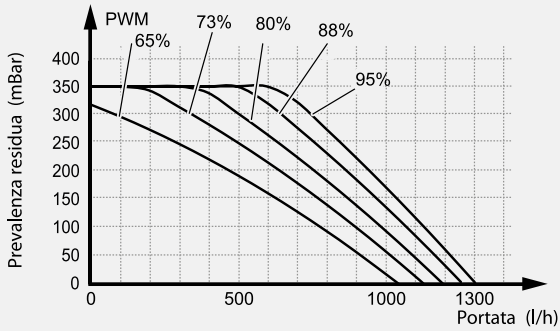

ecoTEC pro VMW 236 / 286

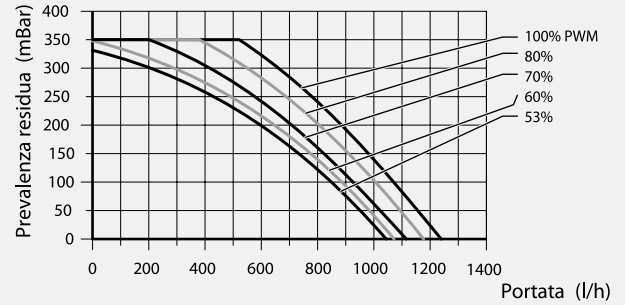

ecoTEC intro VMW 18 / 24

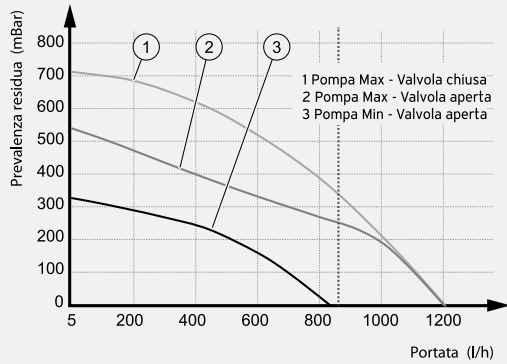

ecoTEC intro VMW 24 / 28

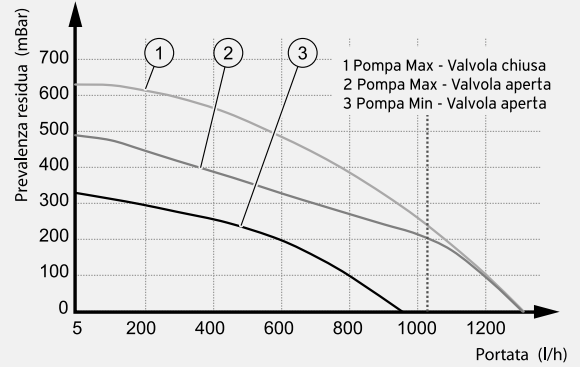

ecoBALKON plus VM/VMW 266

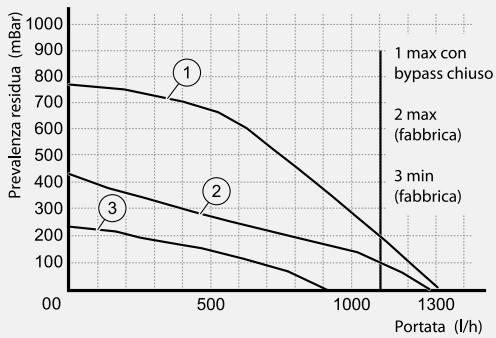

ecoINWALL plus VM/VMW 266

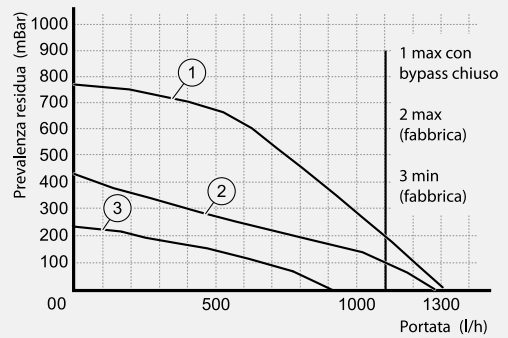

atmoTEC exclusive VMW

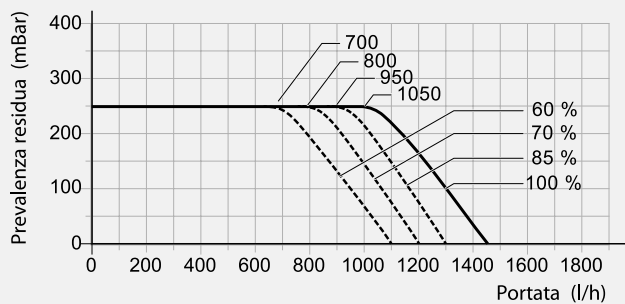

Diagrammi

Kit zone COMPACT (0020170507 - 0020170508 - 0020170509)

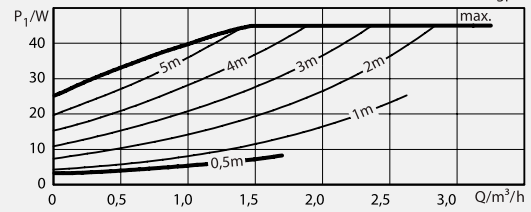
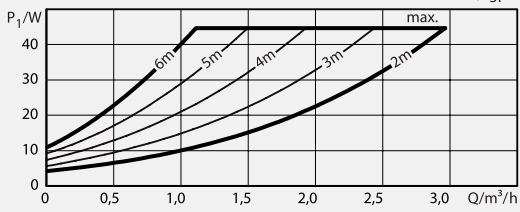
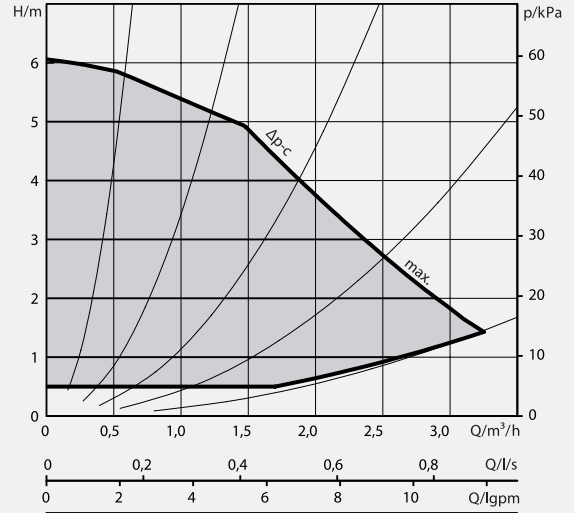
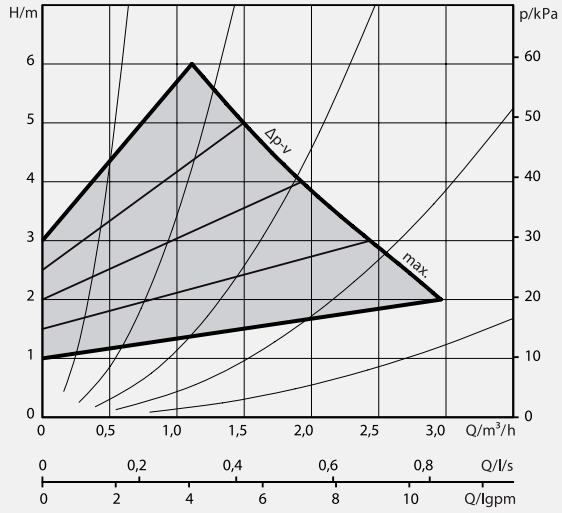

ecoTEC plus VM 486

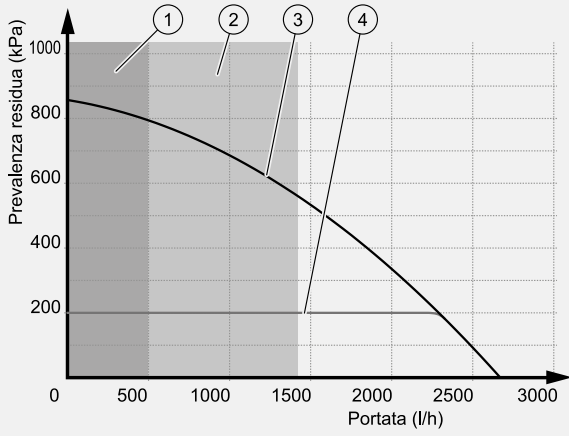

ecoTEC plus VM 656

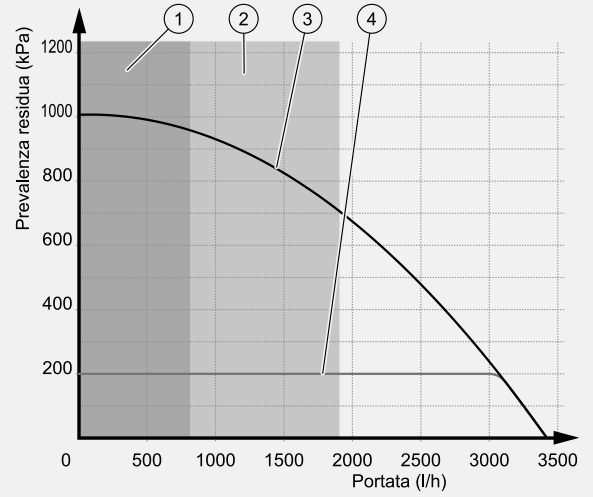

ecoTEC plus VM 806

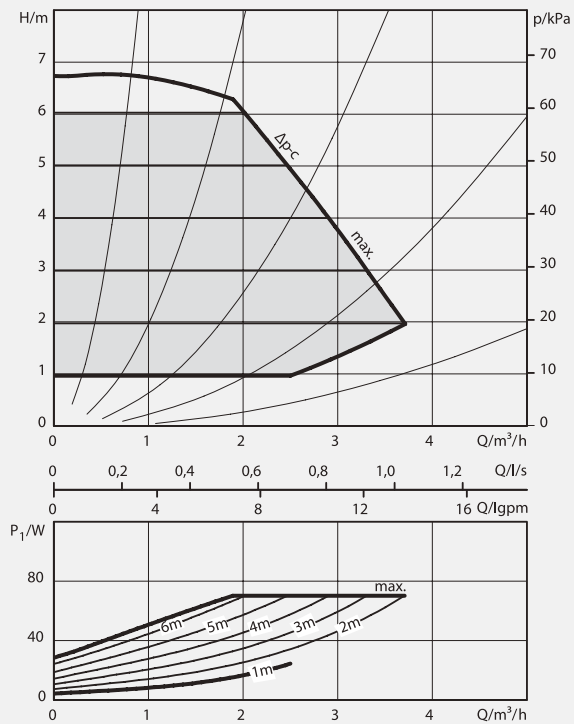

Potenza (kW)	Portata nominale l/h (ΔT=23K)	Prevalenza residua (bar)
80	2.990	0,24

ecoTEC plus VM 1206

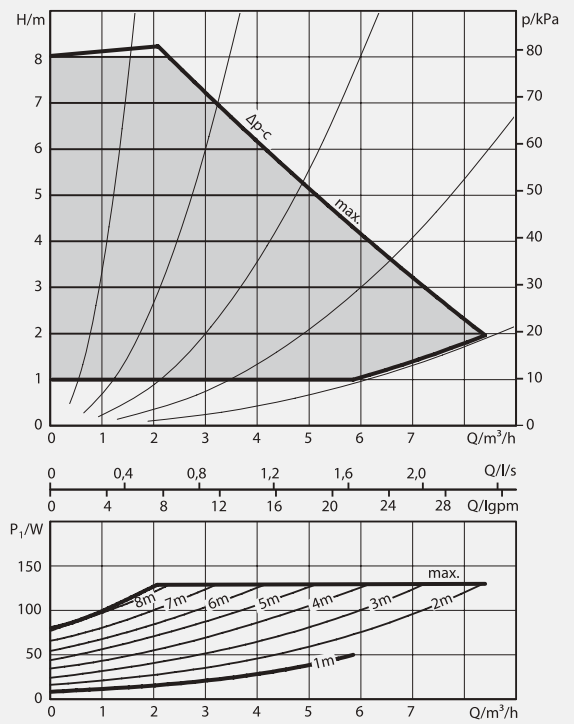

Potenza (kW)	Portata nominale l/h (ΔT=23K)	Prevalenza residua (bar)
100	3.740	0,38
120	4.485	0,36

Certificazioni internazionali e sistemi di qualità



Apparecchi muniti di dispositivi antidisturbo delle trasmissioni radiofoniche e televisive.



Marcatura CE di conformità.

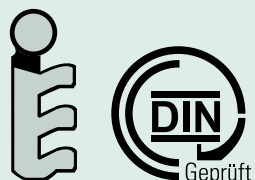

Note importanti

Tutti i prodotti Vaillant sono conformi alle Direttive Europee (l'omologazione è certificata dalla marcatura CE) e rispondono ai requisiti delle Leggi nazionali applicabili.

Gli apparecchi a gas sono previsti e specificamente omologati per l'uso con combustibili standard o eventualmente in base alle diverse specifiche mutate dalle dichiarazioni del distributore di combustibile.

Vaillant non si assume alcuna responsabilità per le variazioni nel tipo o nelle caratteristiche del combustibile e/o per trasformazioni e condizioni d'uso dei prodotti non previste dal costruttore in fase di omologazione.

La documentazione di accompagnamento è parte integrante del prodotto e contiene le condizioni di installazione e di regolazione previste dal costruttore, che dovranno essere integrate dalle prescrizioni di cui alle Norme UNI-CIG, UNI-CEI e delle altre Norme Tecniche e/o regolamentari applicabili all'installazione e all'impianto.

Ove non diversamente specificato, i prodotti si intendono omologati per l'installazione in locali interni.

In caso di dubbio sulle condizioni di installazione dei prodotti consultare preventivamente il costruttore.

L'installazione dei prodotti deve essere effettuata e certificata esclusivamente da personale abilitato ai sensi di Legge.

Le presenti Note costituiscono parte integrante del Listino di Vendita e devono accompagnarne ogni riproduzione integrale o parziale.

Sistemi di qualità

Tutti i prodotti Vaillant sono progettati e realizzati in conformità agli standard internazionali di Qualità ISO 9001.

Composizione bancali per prodotto

Murali condensing	<p>ecoTEC intro VMW ecoTEC pure VMW ecoTEC pro VMW ecoTEC plus VM/VMW ecoTEC plus VMI ecoTEC exclusive VM/VMW ecoBALKON plus VM/VMW ecoINWALL plus VM/VMW</p>	<p>18 PEZZI 4 PEZZI 4 PEZZI 4 PEZZI 1 PEZZO 4 PEZZI 10 PEZZI 10 PEZZI</p>	Vedi Capitolo 2
Basamento condensing	<p>ecoCOMPACT VSC auroCOMPACT VSC S ecoVIT VKK</p>	<p>1 PEZZO 1 PEZZO 1 PEZZO</p>	Vedi Capitolo 3
Alta potenza condensing	<p>ecoTEC plus VM 486 e VM 656 ecoTEC plus VM 806-1206 ecoVIT exclusive ecoCRAFT exclusive</p>	<p>1 PEZZO 1 PEZZO 1 PEZZO 1 PEZZO</p>	Vedi Capitolo 4
Scaldabagni MAG	<p>atmoMAG mini 11 l/min atmoMAG 14 l/min turboMAG plus outsideMAG</p>	<p>18 PEZZI 15 PEZZI 12 PEZZI 12 PEZZI</p>	Vedi Capitolo 6
Pompe di calore	<p>aroTHERM plus VWL aroTHERM Split plus VWL aroTHERM pure VWL aroSTOR VWL uniTOWER VIH aroVAIR VA</p>	<p>1 PEZZO 1 PEZZO 1 PEZZO 1 PEZZO 1 PEZZO 1 PEZZO</p>	Vedi Capitolo 8
Climatizzatori	<p>VAI 8 Inverter unità esterna (< 3,5 kW / 5,0 kW / > 6,5 kW) VAI 8 Inverter unità interna (< 5,0 kW / 6,5 kW) VAI 5 Inverter unità esterna (< 3,5 kW / 5,0 kW / > 6,5 kW) VAI 5 Inverter unità interna (< 5,0 kW / 6,5 kW) VAIL 1 Inverter unità esterna (< 3,5 kW) VAIL 1 Inverter unità interna (< 5,0 kW) VAIB 1 unità esterna (< 3,5 kW / 5,0 kW / > 6,5 kW) VAIB 1 unità interna (< 5,0 kW / 6,5 kW)</p>	<p>9/5/3 PEZZI 20/10 PEZZI 9/5/3 PEZZI 20/10 PEZZI 9 PEZZI 20 PEZZI 9/5/3 PEZZI 20/10 PEZZI</p>	Vedi Capitolo 9
Collettori solari	<p>auroTHERM classic VFK 135 VD/D - VFK 140 VD auroTHERM pro VFK 125/3 auroTHERM VFK 145 V/H auroTHERM plus VFK 155 V/H</p>	<p>14 PEZZI 14 PEZZI 14 PEZZI 14 PEZZI</p>	Vedi Capitoli 10 e 11

 Assistenza e manutenzione

La rete di Assistenza Tecnica Ufficiale

 **Vaillant**
Service
CENTRO ASSISTENZA TECNICA UFFICIALE

 **Vaillant**
Service **plus**
CENTRO ASSISTENZA TECNICA UFFICIALE

Vaillant vanta una rete efficiente di Centri Assistenza Tecnica Ufficiali ben distribuita su tutto il territorio nazionale: i Vaillant Service, i Vaillant Service Plus e gli ecopoint.

I Vaillant Service plus, veri professionisti del calore selezionati direttamente da Vaillant, garantiscono interventi entro le 24 ore, supporto nella gestione delle pratiche per ottenere le detrazioni fiscali e gli esclusivi servizi:

QUI
RICAMBI
ORIGINALI

PROGRAMMA
VAI
SERENO

ASSISTENZA
NO
STOP

7
ANNI
ESTENSIONE
GARANZIA

Per maggiori informazioni sui servizi Vaillant collegati al sito www.vaillant.it oppure chiama il Servizio Clienti Vaillant al numero verde 800-088766

Vaillant Academy. Più conoscenze, più competenze, più successo.



Vaillant Academy, è la nuova piattaforma di training dove puoi ottenere una formazione di alta qualità e aggiornare le tue competenze tecniche in modo flessibile e coinvolgente. Tra corsi in presenza, webinar, simulazioni e altro ancora, il tuo percorso formativo sarà un'avventura da vivere insieme, passo dopo passo.



Comoda e flessibile

Accedi alla nostra vasta gamma di contenuti formativi in qualsiasi momento, 24 ore su 24, 7 giorni su 7. Video esplicativi, e-learning, prenotazione dei corsi di formazione.



Quando vuoi tu, come vuoi tu

Una combinazione di corsi di formazione in presenza e online, per integrare la formazione nella tua routine lavorativa.



Esperienza personalizzata

Trovi solo i contenuti formativi di cui hai bisogno, adatti alle tue abilità specifiche e ai tuoi interessi personali, integrati con consigli di apprendimento ed esercitazioni personalizzate.



Per il tuo successo

Vaillant Academy consente di tenere traccia dei tuoi progressi formativi. Potrai costruire percorsi di apprendimento personalizzati per elevare le tue competenze teoriche e pratiche a un livello più alto, a partire dalla tua prima sessione di formazione fino al ricevimento dell'attestato finale.



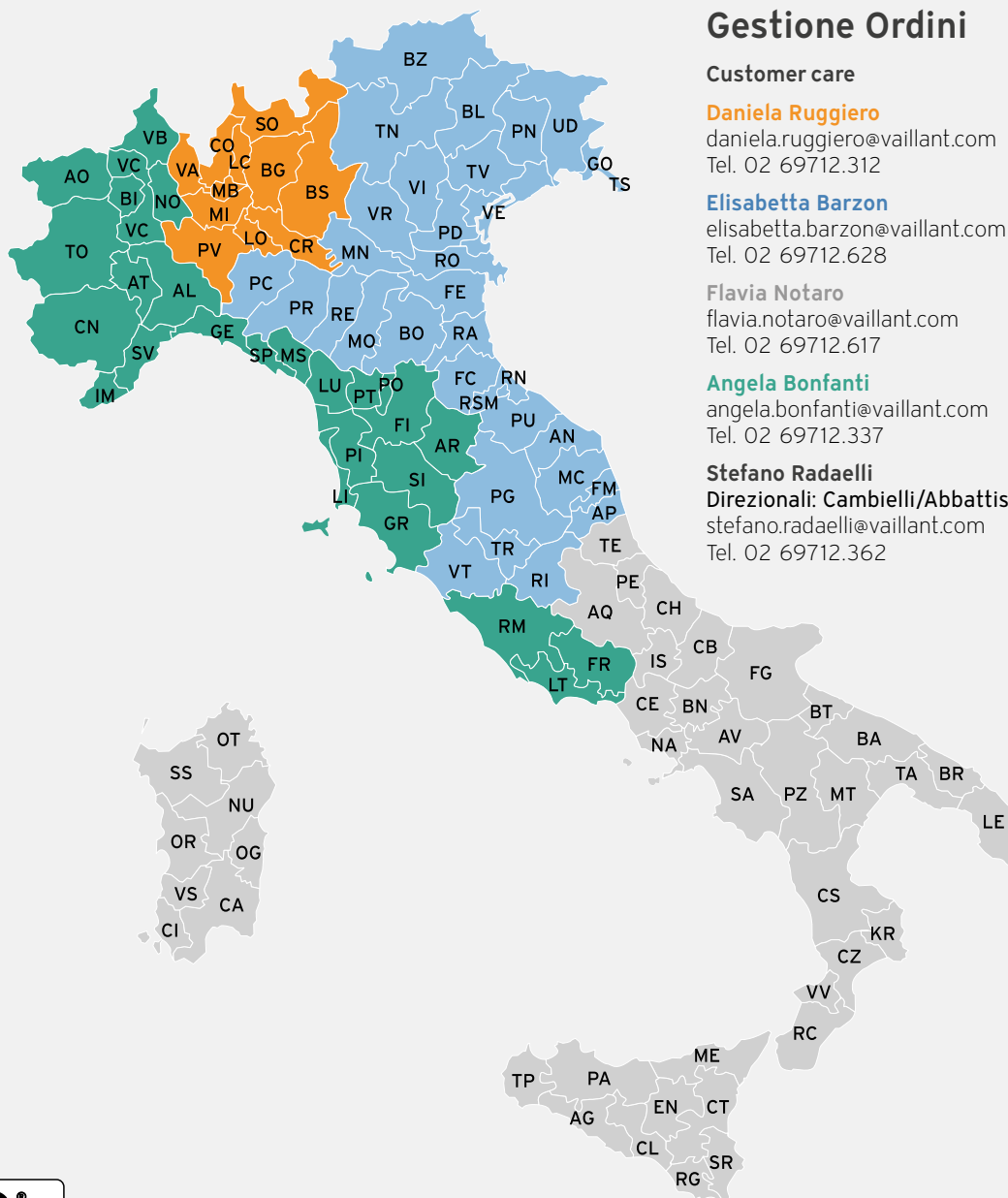

Gestione Ordini

Customer care

Daniela Ruggiero
 daniela.ruggiero@vaillant.com
 Tel. 02 69712.312

Elisabetta Barzon
 elisabetta.barzon@vaillant.com
 Tel. 02 69712.628

Flavia Notaro
 flavia.notaro@vaillant.com
 Tel. 02 69712.617

Angela Bonfanti
 angela.bonfanti@vaillant.com
 Tel. 02 69712.337

Stefano Radaelli
 Direzionali: Cambielli/Abbattista/Idroexpert
 stefano.radaelli@vaillant.com
 Tel. 02 69712.362



5/2024 - Listino Prezzi Vaillant Maggio 2024 - VAILTE0002LIS - Vaillant Group Italia s.p.a. si riserva il diritto di variare le caratteristiche e i dati indicati nel presente materiale in qualunque momento e senza preavviso, nell'ottica del miglioramento costante dei propri prodotti. Si declina, inoltre, ogni responsabilità per eventuali errori di stampa ed trascrizione contenuti nel presente documento. Si informa che le immagini contenute hanno scopo puramente descrittivo e non rappresentano sempre fedelmente l'aspetto dei prodotti e/b della loro corretta installazione. Pubblicazione gratuita fuori commercio.



Riscaldamento
 Climatizzazione
 Energie rinnovabili

Vaillant Group Italia S.p.a. unipersonale - Società soggetta all'attività di direzione e coordinamento della Vaillant GmbH

Via Benigno Crespi 70 - 20159 Milano - Tel. 02 / 69 71 21 - vaillant.it - info.italia@vaillant.com

Registro A.E.E. IT08020000003755 - Registro Pile IT09060P00001133